



Coren^{GO}
Conselho Regional de Enfermagem de Goiás
Unir para avançar



OF.GAB.PRES.COREN-GO Nº 012/2020

Goiânia, 19 de Fevereiro de 2020.

Ilustríssimo Senhor
Dr. Manoel Carlos Neri da Silva
Presidente do Conselho Federal de Enfermagem

Senhor Presidente,

O Conselho Regional de Enfermagem do Estado de Goiás vem por intermédio deste enviar o processo de Prestação de Contas referente ao ano de 2019.

Certos de vosso pronto atendimento nos colocamos a disposição para maiores esclarecimentos.

IVETE SANTOS BARRETO
Coren-GO 16.009
Presidente

Anexo:

- ✓ Roteiro de Verificação de peças e conteúdo;
- ✓ Rol de Responsáveis;
- ✓ Balancete de Verificação;
- ✓ Balanço Patrimonial e Demonstração de Fluxo de Caixa;
- ✓ Balanço Orçamentário;
- ✓ Balanço Financeiro;
- ✓ Comparativo da Receita e Despesa Orçada/Fixada com a Realizada/Executada;
- ✓ Demonstração de Variações Patrimoniais;
- ✓ Inventário Patrimonial e Almoarifado;
- ✓ Montante da Inadimplência e Dívida Ativa;
- ✓ Conciliações Bancárias e extratos bancários;
- ✓ Conciliações de demais saldos contábeis na Balanço;
- ✓ Notas Explicativas;
- ✓ Relatório de Atividades da Controladoria;
- ✓ Parecer da Controladoria sobre as contas de Gestão;
- ✓ Declaração expressa da respectiva unidade de pessoal de que as pessoas relacionadas no rol de responsáveis estão em dia com a exigência da apresentação da declaração de bens e rendas de que trata a Lei n. 8.730/93;
- ✓ Listagem eletrônica de empenho, liquidação e pagamento, em ordem cronológica, efetuados no exercício de 2016;
- ✓ Inventário Patrimonial em formato eletrônico;
- ✓ Parecer, de caráter opinativo, acerca das contas da gestão;
- ✓ Extrato da Ata de Reunião Plenária que aprovou as contas do Conselho Regional e Deliberações da Homologação pelo Plenário do Conselho Regional
- ✓ Decisão Coren Goiás que aprova as contas da Gestão.

/C/C: Setor Contábil do COREN-GO.

Rua 38 Nº 645, Setor Marista – Goiânia (GO)
CEP: 74.150-250 – TEL/FAX: (62) 3242.2018
www.corengo.org.br / corengo@corengo.org.br



Coren^{GO}
Conselho Regional de Enfermagem de Goiás
Unir para avançar



ROTEIRO DE VERIFICAÇÃO DE PEÇAS E CONTEUDOS

- I) Rol de Responsáveis – fls. 04 a 10
- II) Balancete de Verificação do exercício a que se refere a prestação de contas anual e do imediatamente anterior – fls. 11 a 106 / Balancete anterior ao Fechamento – fls. 107 a 159
- III) Balanço Patrimonial Analítico e Balanço Patrimonial Comparado Analítico do exercício a que se refere a prestação de contas anual e do imediatamente anterior – fls. 160 a 170
- IV) Demonstração de Fluxo de Caixa Analítica do Exercício e do imediatamente anterior – fls. 171 a 252
- V) Balanço Orçamentário Analítico do exercício a que se refere a prestação de contas anual e do imediatamente anterior – fls. 253 a 269
- VI) Balanço Financeiro Analítico do exercício a que se refere a prestação de contas anual e do imediatamente anterior – fls. 270 a 365
- VII) Comparativo da Receita e Despesa Orçada/Fixada com a Realizada/Executada do exercício a que se refere a prestação de contas anual e do imediatamente anterior – fls. 366 a 379
- VIII) Demonstração das Variações Patrimoniais Analítica do exercício a que se refere a prestação de contas anual e do imediatamente anterior – fls. 380 a 383
- IX) Inventário Patrimonial e do Almojarifado – fls. 384 a 428
- X) Montante da Inadimplência e Dívida Ativa do exercício e acumulado (cd) – fls. 429
- XI) Conciliações Bancárias e extratos bancários de todas as contas correntes, inclusive com saldo zero, de aplicações e de poupança do mês de dezembro a que se refere a prestação de contas e do mês de janeiro do exercício imediatamente posterior – fls. 430 a 471
- XII) Conciliações de demais saldos contábeis no Balanço – fls. 472 a 477
- XIII) Notas Explicativas – fls. 478 a 480
- XIV) Relatório de Atividades da Controladoria-Geral sobre sua atuação no exercício, contendo, no mínimo:
 - a) falhas, irregularidades ou ilegalidades constatadas, indicando as providências adotadas;
 - b) irregularidades ou ilegalidades que resultaram em prejuízo, indicando as medidas implementadas com vistas ao pronto ressarcimento ao Erário;



Coren^{GO}
Conselho Regional de Enfermagem de Goiás
Unir para avançar



- c) atos de gestão ilegítimos ou antieconômicos que resultaram em dano ao erário ou prejudicaram o desempenho da ação administrativa no cumprimento dos programas de trabalho, indicando as providências adotadas;
- d) transferências e recebimentos de recursos mediante convênio, acordo, ajuste, termo de parceria e outros instrumentos congêneres, bem como a título de subvenção, auxílio e contribuição, destacando, dentre outros aspectos, a observância às normas legais e regulamentares pertinentes à correta aplicação dos recursos e o atingimento dos objetivos colimados;
- e) regularidade dos processos licitatórios, dos atos relativos à dispensa e à inexigibilidade de licitação, bem como dos contratos;
- f) resultados da gestão, quanto à eficácia e eficiência;
- g) cumprimento das determinações expedidas pelo Tribunal de Contas da União;
- h) justificativas apresentadas pelo responsável sobre as irregularidades apontadas. – fls. 481 a 486
- XV) Parecer da Controladoria-Geral da autarquia sobre as contas da gestão – fls. 487 a 496
- XVI) Declaração expressa da respectiva Unidade de Pessoal de que as pessoas relacionadas no rol de responsáveis estão em dia com a exigência da apresentação da declaração de bens e rendas de que trata a Lei nº 8.730/93 – fls. 497
- XVII) Listagem eletrônica de empenho, liquidação e pagamento, em ordem cronológica, relativa ao exercício a que se refere a prestação de contas – fls. 498
- XVIII) Inventário Patrimonial em formato eletrônico – fls. 499
- XIX) Esclarecimento do Responsável (gestor) quanto ao(s) eventual(is) deficit(s) – não houve
- XX) Parecer, de caráter opinativo, que aprove as contas – fls. 500 a 501
- XXI) Ata ou Extrato da Ata da Reunião Plenária do Regional que aprovou o parecer opinativo – fls. 502 a 503



Coren^{GO}

Conselho Regional de Enfermagem de Goiás

Unir para avançar

ROL DE RESPONSÁVEIS



UNIDADE JURISDICIONADA		Conselho Regional de Enfermagem de Goiás			
DADOS DO RESPONSÁVEL					
NOME	Ivete Santos Barreto		CPF	112.537.895-68	
END. RESIDENCIAL	ALAMEDA DA REPUBLICA ESQ. C/ J-10 QD. E LT. 5/9 CASA 06 - SETOR JAÓ				
CIDADE	Goiânia	UF	GO	CEP	74673-070
TELEFONE	3941-1828	FAX		EMAIL	ivetesantosbarreto@yahoo.com.br
INFORMAÇÃO DO CARGO OU FUNÇÃO					
Natureza de Responsabilidade (art. 10 da IN TCU 63/2010)		Membro de órgão colegiado efetivo que, por definição legal, regimental ou Estatutária é responsável por atos de gestão.			
Nome do Cargo ou Função		Presidente do COREN/GO			
Ato de Designação		Ato de Exoneração		Período de Gestão no Exercício	
Nome e Número	Data	Nome e Número	Data	Início	Fim
712/2017	22/11/2017			01/01/2018	31/12/2020

UNIDADE JURISDICIONADA		Conselho Regional de Enfermagem de Goiás			
DADOS DO RESPONSÁVEL					
NOME	Marli Aparecida de Ávila		CPF	184.493.791-72	
END. RESIDENCIAL	Rua D-34 Qd. 24 Lt. 12 Conjunto Cachoeira Dourada				
CIDADE	Goiânia	UF	GO	CEP	74363-055
TELEFONE	(62)8561-8194	FAX		EMAIL	marliavila@yahoo.com.br
INFORMAÇÃO DO CARGO OU FUNÇÃO					
Natureza de Responsabilidade (art. 10 da IN TCU 63/2010)		Membro de órgão colegiado efetivo que, por definição legal, regimental ou Estatutária é responsável por atos de gestão.			
Nome do Cargo ou Função		Tesoureira do COREN/GO			
Ato de Designação		Ato de Exoneração		Período de Gestão no Exercício	
Nome e Número	Data	Nome e Número	Data	Início	Fim
712/2017	22/11/2017			01/01/2018	31/12/2020

UNIDADE JURISDICIONADA		Conselho Regional de Enfermagem de Goiás			
DADOS DO RESPONSÁVEL					
NOME	Silvio José de Queiroz		CPF	585.566.801-00	
END. RESIDENCIAL	R T 27 N 300 RES GLAYSON AP 404 Setor Bueno				
CIDADE	Goiânia	UF	GO	CEP	74210-030

[Handwritten signature]



Coren^{GO}

Conselho Regional de Enfermagem de Goiás

Unir para avançar



TELEFONE	(62) 3946-1054	FAX		EMAIL	silvio.resgate@gmail.com
INFORMAÇÃO DO CARGO OU FUNÇÃO					
Natureza de Responsabilidade (art. 10 da IN TCU 63/2010)		Membro de órgão colegiado efetivo que, por definição legal, regimental ou Estatutária é responsável por atos de gestão.			
Nome do Cargo ou Função		Secretário do COREN/GO			
Ato de Designação		Ato de Exoneração		Período de Gestão no Exercício	
Nome e Número	Data	Nome e Número	Data	Início	Fim
712/2017	22/11/2017			01/01/2018	31/12/2020

UNIDADE JURISDICIONADA		Conselho Regional de Enfermagem de Goiás			
DADOS DO RESPONSÁVEL					
NOME	Fluvia Pereira Amorin da Silva			CPF	788.230.481-68
END. RESIDENCIAL	R 55 N° 180 Qd.B-13 Lt.1/3 Apto.1001 Ed. Des. Clenon Loyola – St. Jardim Goiás				
CIDADE	Goiânia	UF	GO	CEP	74810-230
TELEFONE	(62) 99144-6326	FAX		EMAIL	fluviaamorin@gmail.com
INFORMAÇÃO DO CARGO OU FUNÇÃO					
Natureza de Responsabilidade (art. 10 da IN TCU 63/2010)		Membro Efetivo de Órgão Colegiado			
Nome do Cargo ou Função		Conselheira Efetiva			
Ato de Designação		Ato de Exoneração		Período de Gestão no Exercício	
Nome e Número	Data	Nome e Número	Data	Início	Fim
712/2017	22/11/2017			01/01/2018	31/12/2020

UNIDADE JURISDICIONADA		Conselho Regional de Enfermagem de Goiás			
DADOS DO RESPONSÁVEL					
NOME	Marilia Cordeiro de Sousa			CPF	008.488.411-82
END. RESIDENCIAL	R. C145 Quadra 271 Lote 9 – Setor Jardim América				
CIDADE	Goiânia	UF	GO	CEP	74255-500
TELEFONE	(62) 99677-7634	FAX		EMAIL	maasousa@hotmail.com
INFORMAÇÃO DO CARGO OU FUNÇÃO					
Natureza de Responsabilidade (art. 10 da IN TCU 63/2010)		Membro suplente de Plenário			
Nome do Cargo ou Função		Conselheira Suplente			
Ato de Designação		Ato de Exoneração		Período de Gestão no Exercício	
Nome e Número	Data	Nome e Número	Data	Início	Fim
712/2017	22/11/2017			01/01/2018	31/12/2020

Marli



Coren^{GO}

Conselho Regional de Enfermagem de Goiás

Unir para avançar

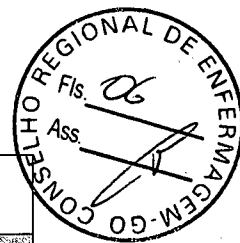

UNIDADE JURISDICIONADA		Conselho Regional de Enfermagem de Goiás			
DADOS DO RESPONSÁVEL					
NOME	Nilza Maria Pires de Moraes		CPF	303.673.011-72	
END RESIDENCIAL	R Moretes Qd: 08 Lt20 Residencial Campos D.				
CIDADE	Goiânia	UF	GO	CEP	74356-445
TELEFONE	(62) 8206-8525	FAX		EMAIL	nilzamariapiresde moraism@gmail.com
INFORMAÇÃO DO CARGO OU FUNÇÃO					
Natureza de Responsabilidade (art. 10 da IN TCU 63/2010)		Membro suplente de Plenário			
Nome do Cargo ou Função		Conselheira Suplente			
Ato de Designação		Ato de Exoneração		Período de Gestão no Exercício	
Nome e Número	Data	Nome e Número	Data	Início	Fim
712/2017	22/11/2017			01/01/2018	31/12/2020

UNIDADE JURISDICIONADA		Conselho Regional de Enfermagem de Goiás			
DADOS DO RESPONSÁVEL					
NOME	Marines de Sousa Ribeiro		CPF	840.354.711-00	
END RESIDENCIAL	Rua Dona Gerçina Qd: 17 Lt: 1-20 Bl A Apto 53 Setor Negro de Lima				
CIDADE	Goiânia	UF	GO	CEP	74650-060
TELEFONE	(62) 3284-3942	FAX		EMAIL	9918398@gmail.com
INFORMAÇÃO DO CARGO OU FUNÇÃO					
Natureza de Responsabilidade (art. 10 da IN TCU 63/2010)		Membro suplente de Plenário			
Nome do Cargo ou Função		Conselheira Suplente			
Ato de Designação		Ato de Exoneração		Período de Gestão no Exercício	
Nome e Número	Data	Nome e Número	Data	Início	Fim
712/2017	22/11/2017			01/01/2018	31/12/2020

UNIDADE JURISDICIONADA		Conselho Regional de Enfermagem de Goiás			
DADOS DO RESPONSÁVEL					
NOME	Luciana Aparecida Soares Moreira		CPF		
END RESIDENCIAL	R J 18 qd 77 It 20 casa 01 Setor Jaó				
CIDADE	Goiânia	UF	GO	CEP	74673-330
TELEFONE	(62) 3093-3817	FAX		EMAIL	lasmoreira25@yahoo.com.br
INFORMAÇÃO DO CARGO OU FUNÇÃO					
Natureza de Responsabilidade (art. 10)		Membro Efetivo de Órgão Colegiado			

Procedi

[Handwritten signature]

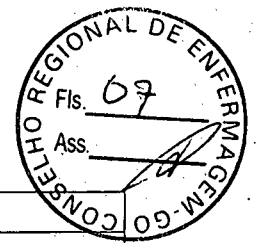

da IN TCU 63/2010)					
Nome do Cargo ou Função		Conselheira Efetiva			
Ato de Designação		Ato de Exoneração		Período de Gestão no Exercício	
Nome e Número	Data	Nome e Número	Data	Início	Fim
712/2017	22/11/2017			01/01/2018	31/12/2020

UNIDADE JURISDICIONADA		Conselho Regional de Enfermagem de Goiás			
DADOS DO RESPONSÁVEL					
NOME	Angela Cristina Bueno Vieira		CPF	498.021.861-04	
END. RESIDENCIAL	Alameda da República com J-10 Qd. E Lt. 5/9 Casa 10 Setor Jaó				
CIDADE	Goiânia	UF	GO	CEP	74673-070
TELEFONE	3942-2171	FAX		EMAIL	angelacristinabv@gmail.com
INFORMAÇÃO DO CARGO OU FUNÇÃO					
Natureza de Responsabilidade (art. 10 da IN TCU 63/2010)		Membro efetivo de órgão colegiado			
Nome do Cargo ou Função		Conselheira Efetiva			
Ato de Designação		Ato de Exoneração		Período de Gestão no Exercício	
Nome e Número	Data	Nome e Número	Data	Início	Fim
712/2017	22/11/2017			01/01/2018	31/12/2020

UNIDADE JURISDICIONADA		Conselho Regional de Enfermagem de Goiás			
DADOS DO RESPONSÁVEL					
NOME	João Batista Lindolfo		CPF	394.858.971-20	
END. RESIDENCIAL	Av. Jose Mendonça Qd 01 Lt 26 – Jardim Nova Abadia				
CIDADE	Abadia de Goiás	UF	GO	CEP	75345-000
TELEFONE	(62) 3503-1201	FAX		EMAIL	jotalindolfo@hotmail.com
INFORMAÇÃO DO CARGO OU FUNÇÃO					
Natureza de Responsabilidade (art. 10 da IN TCU 63/2010)		Membro efetivo de Órgão Colegiado			
Nome do Cargo ou Função		Conselheiro Efetivo			
Ato de Designação		Ato de Exoneração		Período de Gestão no Exercício	
Nome e Número	Data	Nome e Número	Data	Início	Fim
712/2017	22/11/2017			01/01/2018	31/12/2020

UNIDADE JURISDICIONADA		Conselho Regional de Enfermagem de Goiás			
DADOS DO RESPONSÁVEL					

[Handwritten signature]



Coren^{GO}

Conselho Regional de Enfermagem de Goiás

Unir para avançar

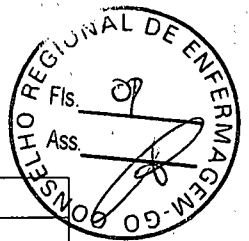

NOME	José Antônio Oliveira Alves			CPF	028.175.341-58	
END RESIDENCIAL	R. Cinelândia, Qd 47, Lt 16, Casa 4 – Jardim Luz					
CIDADE	Aparecida de Goiânia	UF	GO	CEP	74605-020	
TELEFONE	(62) 98276-9357	FAX		EMAIL	jose_antonio_459@hotmail.com	
INFORMAÇÃO DO CARGO OU FUNÇÃO						
Natureza de Responsabilidade (art. 10 da IN TCU 63/2010)		Membro suplente de Plenário				
Nome do Cargo ou Função		Conselheiro Suplente				
Ato de Designação		Ato de Exoneração		Período de Gestão no Exercício		
Nome e Número	Data	Nome e Número	Data	Início	Fim	
712/2017	22/11/2017			01/01/2018	31/12/2020	

UNIDADE JURISDICIONADA	Conselho Regional de Enfermagem de Goiás					
DADOS DO RESPONSÁVEL						
NOME	Danielly Silvéstre Bitencourt e Castro			CPF	849.376.451-53	
END RESIDENCIAL	AV. PIRATININGA QD.01 LT 06 – Parque Amazonia					
CIDADE	Goiânia	UF	GO	CEP	74835-160	
TELEFONE	(62) 3545-4887	FAX		EMAIL	danyssamu@gmail.com	
INFORMAÇÃO DO CARGO OU FUNÇÃO						
Natureza de Responsabilidade (art. 10 da IN TCU 63/2010)		Membro suplente de Plenário				
Nome do Cargo ou Função		Conselheiro Suplente				
Ato de Designação		Ato de Exoneração		Período de Gestão no Exercício		
Nome e Número	Data	Nome e Número	Data	Início	Fim	
712/2017	22/11/2017			01/01/2018	31/12/2020	

UNIDADE JURISDICIONADA	Conselho Regional de Enfermagem de Goiás					
DADOS DO RESPONSÁVEL						
NOME	Ronilda de Souza Cavalcante e Silva			CPF	760.825.121-20	
END RESIDENCIAL	Rua GB 29 Qd. 51 Lt. 11 CA Jd. Guanabara 3					
CIDADE	Goiânia	UF	GO	CEP	74366-046	
TELEFONE	(62) 9275-7969	FAX		EMAIL	ronildacavalcante@terra.com.br	
INFORMAÇÃO DO CARGO OU FUNÇÃO						
Natureza de Responsabilidade (art. 10 da IN TCU 63/2010)		Membro efetiva de Órgão Colegiado				
Nome do Cargo ou Função		Conselheira Efetiva				
Ato de Designação		Ato de Exoneração		Período de Gestão no Exercício		

Handwritten signature and initials



Coren^{GO}

Conselho Regional de Enfermagem de Goiás

Unir para avançar

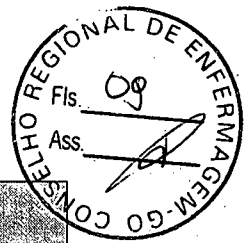

Nome e Número	Data	Nome e Número	Data	Início	Fim
712/2017	22/11/2017			01/01/2018	31/12/2020

UNIDADE JURISDICIONADA		Conselho Regional de Enfermagem de Goiás			
DADOS DO RESPONSÁVEL					
NOME	Lair Ferreira de Oliveira Filho		CPF	952.410.601-97	
END RESIDENCIAL	RUA PEDRO SALAZAR Nº 515 – Nova Caiapônia				
CIDADE	Caiapônia	UF	GO	CEP	75850-000
TELEFONE	(64) 99658-2625	FAX		EMAIL	lairenfermeiro@hotmail.com
INFORMAÇÃO DO CARGO OU FUNÇÃO					
Natureza de Responsabilidade (art. 10 da IN TCU 63/2010)		Membro suplente de Plenário			
Nome do Cargo ou Função		Conselheiro Suplente			
Ato de Designação		Ato de Exoneração		Período de Gestão no Exercício	
Nome e Número	Data	Nome e Número	Data	Início	Fim
712/2017	22/11/2017			01/01/2018	31/12/2020

UNIDADE JURISDICIONADA		Conselho Regional de Enfermagem de Goiás			
DADOS DO RESPONSÁVEL					
NOME	Herley Silvestre de Morais		CPF	441.140.361-72	
END RESIDENCIAL	Rua 256-A, n.97, Qd:23-A, Lt.16 – Setor Coimbra				
CIDADE	Goiânia	UF	GO	CEP	74535-460
TELEFONE	(62) 3573-5024	FAX		EMAIL	herleymorais@yahoo.com.br
INFORMAÇÃO DO CARGO OU FUNÇÃO					
Natureza de Responsabilidade (art. 10 da IN TCU 63/2010)		Membro suplente de Plenário			
Nome do Cargo ou Função		Conselheira Suplente			
Ato de Designação		Ato de Exoneração		Período de Gestão no Exercício	
Nome e Número	Data	Nome e Número	Data	Início	Fim
712/2017	22/11/2017			01/01/2018	31/12/2020

UNIDADE JURISDICIONADA		Conselho Regional de Enfermagem de Goiás			
DADOS DO RESPONSÁVEL					
NOME	Julivan Rosa Prata		CPF	857.113.811-72	
END	RUA VF-01 QD:01 LT.13 Vila Finsocial				

Moceli

[Handwritten signature]



Coren^{GO}

Conselho Regional de Enfermagem de Goiás

Unir para avançar



RESIDENCIAL					
CIDADE	Goiânia	UF	GO	CEP	74473-015
TELEFONE	(62) 8502-8693	FAX		EMAIL	julivanselma1974@hotmail.com
INFORMAÇÃO DO CARGO OU FUNÇÃO					
Natureza de Responsabilidade (art. 10 da IN TCU 63/2010)		Membro Efetivo de Órgão Colegiado			
Nome do Cargo ou Função		Conselheiro Efetivo			
Ato de Designação		Ato de Exoneração		Período de Gestão no Exercício	
Nome e Número	Data	Nome e Número	Data	Início	Fim
712/2017	22/11/2017			01/01/2018	31/12/2020

UNIDADE JURISDICIONADA		Conselho Regional de Enfermagem de Goiás			
DADOS DO RESPONSÁVEL					
NOME	Viviane Ribeiro			CPF	767.622.381-49
END. RESIDENCIAL	Alameda Mario Caiado qd. 12 Lt. 13 Setor Pedro Ludovico				
CIDADE	Goiânia	UF	GO	CEP	74820-070
TELEFONE	(62) 9147-5696	FAX		EMAIL	viviribeiro37@gmail.com
INFORMAÇÃO DO CARGO OU FUNÇÃO					
Natureza de Responsabilidade (art. 10 da IN TCU 63/2010)		Membro suplente de Plenário			
Nome do Cargo ou Função		Conselheira Suplente			
Ato de Designação		Ato de Exoneração		Período de Gestão no Exercício	
Nome e Número	Data	Nome e Número	Data	Início	Fim
712/2017	22/11/2017			01/01/2018	31/12/2020

UNIDADE JURISDICIONADA		Conselho Regional de Enfermagem de Goiás			
DADOS DO RESPONSÁVEL					
NOME	Iramar Alves dos Santos			CPF	897.007.321-34
END. RESIDENCIAL	RUA MARIA ABADIA DA COSTA QD.3 LT.10 Residencial Recanto das Garças				
CIDADE	Goiânia	UF	GO	CEP	74485-774
TELEFONE	(62) 8440-5017	FAX		EMAIL	robira02@hotmail.com
INFORMAÇÃO DO CARGO OU FUNÇÃO					
Natureza de Responsabilidade (art. 10 da IN TCU 63/2010)		Membro suplente de Plenário			
Nome do Cargo ou Função		Conselheiro Suplente			
Ato de Designação		Ato de Exoneração		Período de Gestão no Exercício	
Nome e Número	Data	Nome e Número	Data	Início	Fim
712/2017	22/11/2017			01/01/2018	31/12/2020

[Handwritten signature]
[Handwritten initials]

COREN/GO
CONSELHO REGIONAL DE ENFERMAGEM DE GOIÁS
CNPJ: 00.237.222/0001-22

Período: 01/01/2019 a 31/12/2019

Balancete

Conta	Saldo Anterior	Débitos	Créditos	Saldo
1 - ATIVO	33.407.437,50D	94.400.264,16	90.603.717,19	37.203.984,47D
1.1 - ATIVO CIRCULANTE	7.098.712,05D	73.578.225,62	73.176.062,59	7.500.875,08D
1.1.1 - CAIXA E EQUIVALENTES DE CAIXA	6.983.839,22D	54.283.376,96	53.924.008,86	7.343.207,32D
1.1.1.1 - CAIXA E EQUIVALENTES DE CAIXA EM MOEDA NACIONAL	6.983.839,22D	54.283.376,96	53.924.008,86	7.343.207,32D
1.1.1.1.1 - CAIXA E EQUIVALENTES DE CAIXA EM MOEDA NACIONAL - CONSOLIDAÇÃO	6.983.839,22D	54.283.376,96	53.924.008,86	7.343.207,32D
1.1.1.1.1.01 - CAIXA	0,00	13.443.340,45	13.443.340,45	0,00
1.1.1.1.1.01.07 - Numerários em Trânsito	0,00	13.443.340,45	13.443.340,45	0,00
1.1.1.1.1.19 - BANCOS CONTA MOVIMENTO - DEMAIS CONTAS	78.277,83D	26.986.177,79	27.062.932,75	1.522,87D
1.1.1.1.1.1.19.01 - Caixa Econômica Federal C/C 30.303-1	778,53D	1.872,84	1.128,50	1.522,87D
1.1.1.1.1.1.19.02 - Banco do Brasil C/C 104444-3	71.208,18D	20.515.465,47	20.586.673,65	0,00
1.1.1.1.1.1.19.03 - Banco do Brasil C/C 4448-2	6.291,12D	6.437.873,33	6.444.164,45	0,00
1.1.1.1.1.1.19.04 - Banco do Brasil C/C 104445-1	0,00	30.966,15	30.966,15	0,00
1.1.1.1.1.50 - APLICAÇÕES FINANCEIRAS DE LIQUIDEZ IMEDIATA	6.905.561,39D	13.853.858,72	13.417.735,66	7.341.684,45D
1.1.1.1.1.50.03 - FUNDOS DE INVESTIMENTO	0,00	13.285.504,42	5.943.819,97	7.341.684,45D
1.1.1.1.1.50.03.01 - FUNDOS DE INVESTIMENTO - BANCO DO BRASIL	0,00	13.285.504,42	5.943.819,97	7.341.684,45D
1.1.1.1.1.50.03.01.001 - Fundo Investimento S Público BB 104444-3	0,00	7.984.968,45	4.569.375,36	3.415.593,09D
1.1.1.1.1.50.03.01.002 - Fundo Investimento S Público BB 4448-2	0,00	5.270.470,67	1.373.478,46	3.896.992,21D
1.1.1.1.1.50.03.01.003 - Fundo Investimento S Público BB 104445-1	0,00	30.065,30	966,15	29.099,15D
1.1.1.1.1.50.04 - CDB	6.905.561,39D	568.354,30	7.473.915,69	0,00
1.1.1.1.1.50.04.01 - CDB BANCO DO BRASIL	6.905.561,39D	568.354,30	7.473.915,69	0,00

[Handwritten signatures and initials over the table]



Conta	Saldo Anterior	Débitos	Créditos	Saldo
1.1.1.1.1.50.04.01.001 - CDB Banco do Brasil 104444-3	1.868.992,04D	540.528,78	2.409.520,82	0,00
1.1.1.1.1.50.04.01.002 - CDB Banco do Brasil 4448-2	5.036.569,35D	27.825,52	5.064.394,87	0,00
1.1.2 - CRÉDITOS A CURTO PRAZO	0,00	18.600.441,45	18.600.441,45	0,00
1.1.2.1 - CRÉDITOS TRIBUTÁRIOS A RECEBER	0,00	18.600.441,45	18.600.441,45	0,00
1.1.2.1.1 - CRÉDITOS TRIBUTÁRIOS A RECEBER CONSOLIDAÇÃO	0,00	18.600.441,45	18.600.441,45	0,00
1.1.2.1.1.04 - DEMAIS CONTRIBUIÇÕES	0,00	18.600.441,45	18.600.441,45	0,00
1.1.2.1.1.04.03 - ANUIDADE DE PESSOA FÍSICA	0,00	18.600.441,45	18.600.441,45	0,00
1.1.2.1.1.04.03.01 - Anuidades de Pessoa Física do Exercício	0,00	15.489.074,55	15.489.074,55	0,00
1.1.2.1.1.04.03.02 - Anuidades de Pessoa Física Exercícios Anteriores	0,00	3.111.366,90	3.111.366,90	0,00
1.1.3 - DEMAIS CRÉDITOS E VALORES A CURTO PRAZO	29.080,08D	624.189,43	553.434,94	99.834,57D
1.1.3.1 - ADIANTAMENTOS CONCEDIDOS	28.855,31D	445.838,33	453.434,03	21.259,61D
1.1.3.1.1 - ADIANTAMENTOS CONCEDIDOS - CONSOLIDAÇÃO	28.855,31D	445.838,33	453.434,03	21.259,61D
1.1.3.1.1.01 - ADIANTAMENTOS CONCEDIDOS A PESSOAL	28.855,31D	433.838,33	441.434,03	21.259,61D
1.1.3.1.1.01.02 - 13º Salário - Adiantamento	0,00	146.139,66	146.139,66	0,00
1.1.3.1.1.01.03 - Férias - Adiantamento	28.855,31D	287.698,67	295.294,37	21.259,61D
1.1.3.1.1.02 - SUPRIMENTO DE FUNDOS	0,00	12.000,00	12.000,00	0,00
1.1.3.1.1.02.01 - Glayson Campos da Silva	0,00	12.000,00	12.000,00	0,00
1.1.3.5 - DEPÓSITOS RESTITUIVEIS E VALORES VINCULADOS	0,00	77.382,19	0,00	77.382,19D
1.1.3.5.1 - DEPÓSITOS RESTITUIVEIS E VALORES VINCULADOS- CONSOLIDAÇÃO	0,00	77.382,19	0,00	77.382,19D
1.1.3.5.1.03 - DEPÓSITOS PARA INTERPOSIÇÃO DE RECURSOS	0,00	77.382,19	0,00	77.382,19D
1.1.3.5.1.03.01 - Processo 00040557720154013500 JF - Elviane	0,00	77.382,19	0,00	77.382,19D
1.1.3.8 - OUTROS CRÉDITOS A RECEBER E VALORES A CURTO PRAZO	224,77D	100.968,91	100.000,91	1.192,77D
1.1.3.8.1 - OUTROS CRÉDITOS A RECEBER E VALORES A CURTO PRAZO - CONSOLIDAÇÃO	224,77D	100.968,91	100.000,91	1.192,77D
1.1.3.8.1.09 - CRÉDITOS A RECEBER POR REEMBOLSO DE SALÁRIO MATERNIDADE PAGO	0,00	54.695,87	54.695,87	0,00
1.1.3.8.1.09.01 Salário Maternidade a Compensar	0,00	54.695,87	54.695,87	0,00
1.1.3.8.1.99 - OUTROS CRÉDITOS A RECEBER E VALORES DE CURTO PRAZO	224,77D	46.273,04	45.305,04	1.192,77D

[Handwritten signature]

[Handwritten signature]

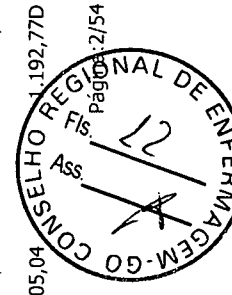

Conta	Saldo Anterior	Débitos	Créditos	Saldo
1.1.3.8.1.99.01 - AUTARQUIAS, SOCIEDADES MISTAS, EMPRESAS PÚBLICAS	200,00D	0,00	200,00	0,00
1.1.3.8.1.99.01.01 - Banco do Brasil	200,00D	0,00	200,00	0,00
1.1.3.8.1.99.02 - DEVEDORES DIVERSOS	24,77D	46.273,04	45.105,04	1.192,77D
1.1.3.8.1.99.02.01 - Cleuzeni Moraes de Paula	14,77D	109,48	124,25	0,00
1.1.3.8.1.99.02.02 - Ivete Santos Barreto	10,00D	0,00	10,00	0,00
1.1.3.8.1.99.02.04 - Marii Aparecida de Avila	0,00	450,00	450,00	0,00
1.1.3.8.1.99.02.05 - Forte Limp Adm. e Serviços	0,00	1.192,77	0,00	1.192,77D
1.1.3.8.1.99.02.99 - Diversos	0,00	44.520,79	44.520,79	0,00
1.1.5 - ESTOQUES	85.792,75D	59.615,31	87.574,87	57.833,19D
1.1.5.6 - ALMOXARIFADO	85.792,75D	59.615,31	87.574,87	57.833,19D
1.1.5.6.1 - ALMOXARIFADO - CONSOLIDAÇÃO	85.792,75D	59.615,31	87.574,87	57.833,19D
1.1.5.6.1.01 - MATERIAL DE CONSUMO	85.792,75D	59.615,31	87.574,87	57.833,19D
1.1.5.6.1.01.01 - Material de Consumo - DF	85.792,75D	59.615,31	87.574,87	57.833,19D
1.1.9 - VARIAÇÕES PATRIMONIAIS DIMINUTIVAS PAGAS ANTECIPADAMENTE	0,00	10.602,47	10.602,47	0,00
1.1.9.8 - DEMAIS VPD A APROPRIAR	0,00	10.602,47	10.602,47	0,00
1.1.9.8.1 - DEMAIS VPD A APROPRIAR - CONSOLIDAÇÃO	0,00	10.602,47	10.602,47	0,00
1.1.9.8.1.01 - DEMAIS VPD A APROPRIAR	0,00	10.602,47	10.602,47	0,00
1.1.9.8.1.01.04 - FORNECEDORES À APROPRIAR	0,00	10.602,47	10.602,47	0,00
1.1.9.8.1.01.04.01 - Diversos	0,00	10.602,47	10.602,47	0,00
1.2 - ATIVO NÃO CIRCULANTE	26.308.725,45D	20.822.038,54	17.427.654,60	29.703.109,39D
1.2.1 - ATIVO REALIZÁVEL A LONGO PRAZO	23.635.388,65D	18.241.478,39	15.840.764,71	26.036.102,33D
1.2.1.1 - CRÉDITOS A LONGO PRAZO	3.234.206,25D	692.310,88	12.729.397,81	8.802.880,68C
1.2.1.1.1 - CRÉDITOS A LONGO PRAZO - CONSOLIDAÇÃO	3.234.206,25D	692.310,88	12.729.397,81	8.802.880,68C
1.2.1.1.1.04 - DÍVIDA ATIVA TRIBUTÁRIA	4.633.151,79D	0,00	2.277.702,91	2.355.448,88D
1.2.1.1.1.04.01 - Dívida Ativa Tributária	4.633.151,79D	0,00	2.277.702,91	2.355.448,88D
1.2.1.1.1.04.01.01 - AJUSTE DE PERDAS DE CRÉDITOS A LONGO PRAZO	1.398.945,54C	692.310,88	10.451.694,88	8.359.329,56C

[Handwritten signature]

[Handwritten signature]

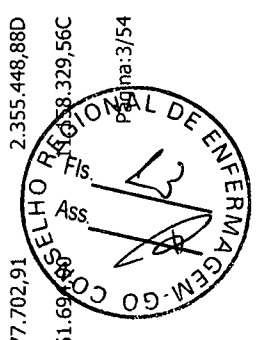

Conta	Saldo Anterior	Débitos	Créditos	Saldo
1.2.1.1.1.99.01 - (-) AJUSTE DE PERDAS DE CRÉDITOS TRIBUTÁRIOS	0,00	0,00	10.451.694,90	10.451.694,90C
1.2.1.1.1.99.04 - (-) AJUSTE DE PERDAS DE DÍVIDA ATIVA TRIBUTÁRIA	1.398.945,54C	692.310,88	0,00	706.634,66C
1.2.1.2 - DEMAIS CRÉDITOS E VALORES A LONGO PRAZO	20.401.182,40D	17.549.167,51	3.111.366,90	34.838.983,01D
1.2.1.2.1 - DEMAIS CRÉDITOS E VALORES A LONGO PRAZO - CONSOLIDAÇÃO	20.401.182,40D	17.549.167,51	3.111.366,90	34.838.983,01D
1.2.1.2.1.98 - OUTROS CRÉDITOS A RECEBER E VALORES A LONGO PRAZO	20.401.182,40D	17.549.167,51	3.111.366,90	34.838.983,01D
1.2.1.2.1.98.99 - OUTROS CRÉDITOS A RECEBER E VALORES A LONGO PRAZO	20.401.182,40D	17.549.167,51	3.111.366,90	34.838.983,01D
1.2.3 - IMOBILIZADO	2.611.788,38D	2.563.960,15	1.505.429,41	3.620.319,12D
1.2.3.1 - BENS MOVEIS	1.437.695,63D	1.128.880,42	1.213.612,99	1.352.963,06D
1.2.3.1.1 - BENS MOVEIS- CONSOLIDAÇÃO	1.437.695,63D	1.128.880,42	1.213.612,99	1.352.963,06D
1.2.3.1.1.01 - MÁQUINAS, APARELHOS, EQUIPAMENTOS E FERRAMENTAS	0,00	1.800,00	0,00	1.800,00D
1.2.3.1.1.01.99 - Outras Máquinas, Aparelhos, Equipamentos e Ferramentas	0,00	1.800,00	0,00	1.800,00D
1.2.3.1.1.02 - BENS DE INFORMÁTICA	304.450,37D	0,00	431,61	304.018,76D
1.2.3.1.1.02.01 - Equipamentos de Processamento de Dados	304.450,37D	0,00	431,61	304.018,76D
1.2.3.1.1.03 - MÓVEIS E UTENSÍLIOS	411.862,51D	1.117.539,75	1.101.033,85	428.368,41D
1.2.3.1.1.03.02 - Máquinas e Utensílios de Escritório	116.184,91D	0,00	915,20	115.269,71D
1.2.3.1.1.03.03 - Mobiliário em Geral	295.677,60D	1.117.539,75	1.100.118,65	313.098,70D
1.2.3.1.1.04 - MATERIAIS CULTURAIS, EDUCACIONAIS E DE COMUNICAÇÃO	31.350,13D	0,00	0,00	31.350,13D
1.2.3.1.1.04.02 - Coleções e Materiais Bibliográficos	3.576,20D	0,00	0,00	3.576,20D
1.2.3.1.1.04.05 - Equipamentos para Áudio, Vídeo e Foto	24.564,26D	0,00	0,00	24.564,26D
1.2.3.1.1.04.06 - Obras de Arte e Peças para Exposição	3.209,67D	0,00	0,00	3.209,67D
1.2.3.1.1.05 - VEÍCULOS	576.256,58D	0,00	110.342,82	465.913,76D
1.2.3.1.1.05.01 - Veículos em Geral	576.256,58D	0,00	110.342,82	465.913,76D
1.2.3.1.1.99 - DEMAIS BENS MÓVEIS	113.776,04D	9.540,67	1.804,71	121.512,00D
1.2.3.1.1.99.99 - Outros Bens Móveis	113.776,04D	9.540,67	1.804,71	121.512,00D
1.2.3.2 - BENS IMÓVEIS	2.080.234,04D	1.398.391,05	9.540,67	3.477.085,22D
1.2.3.2.1 - BENS IMOVEIS- CONSOLIDAÇÃO	2.080.234,84D	1.398.391,05	9.540,67	3.477.085,22D

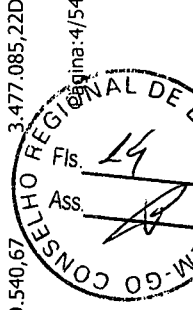

Conta	Saldo Anterior	Débitos	Créditos	Saldo
1.2.3.2.1.01 - BENS DE USO ESPECIAL	1.170.382,70D	0,00	0,00	1.170.382,70D
1.2.3.2.1.01.03 - Edifícios	350.000,00D	0,00	0,00	350.000,00D
1.2.3.2.1.01.04 - Terrenos / Glebas	820.382,70D	0,00	0,00	820.382,70D
1.2.3.2.1.06 - BENS IMÓVEIS EM ANDAMENTO	908.311,47D	1.398.391,05	0,00	2.306.702,52D
1.2.3.2.1.06.01 - Obras em Andamento	908.311,47D	1.398.391,05	0,00	2.306.702,52D
1.2.3.2.1.07 - Instalações	9.540,67D	0,00	9.540,67	0,00
1.2.3.8 - (-) DEPRECIACÃO, EXAUSTÃO E AMORTIZAÇÃO ACUMULADAS	884.142,09C	36.688,68	362.275,75	1.209.729,16C
1.2.3.8.1 - (-) DEPRECIACÃO, EXAUSTÃO E AMORTIZAÇÃO ACUMULADAS - CONSOLIDACÃO	884.142,09C	36.688,68	362.275,75	1.209.729,16C
1.2.3.8.1.01 - (-) DEPRECIACÃO ACUMULADA - BENS MÓVEIS	485.798,30C	36.688,68	9.254,31	458.363,93C
1.2.3.8.1.01.01 - (-) DEPRECIACÃO ACUMULADA DE MÁQUINAS, APARELHOS, EQUIPAMENTOS E FERRAMENTAS	0,00	507,96	5.143,74	4.635,78C
1.2.3.8.1.01.02 - (-) Depreciação Acumulada - Aparelhos e Equipamentos de Comunicação	0,00	0,00	1.413,43	1.413,43C
1.2.3.8.1.01.99 - (-) Depreciação Acumulada - Outras Máq., Apar., Equip. e Ferramentas	0,00	507,96	3.730,31	3.222,35C
1.2.3.8.1.01.02 - (-) DEPRECIACÃO ACUMULADA DE BENS DE INFORMÁTICA	0,00	0,00	2.258,64	2.258,64C
1.2.3.8.1.01.02.01 - (-) Depreciação Acumulada - Equipamentos de Processamento de Dados	0,00	0,00	2.258,64	2.258,64C
1.2.3.8.1.01.03 - (-) DEPRECIACÃO ACUMULADA DE MÓVEIS E UTENSÍLIOS	0,00	0,00	1.851,93	1.851,93C
1.2.3.8.1.01.03.03 - (-) Depreciação Acumulada - Mobiliário em Geral	0,00	0,00	1.851,93	1.851,93C
1.2.3.8.1.01.05 - (-) DEPRECIACÃO ACUMULADA DE VEÍCULOS	0,00	36.180,72	0,00	36.180,72D
1.2.3.8.1.01.05.01 - (-) Depreciação Acumulada - Veículos em Geral	0,00	36.180,72	0,00	36.180,72D
1.2.3.8.1.01.07 - (-) Depreciação Acumulada de Bens Móveis em Andamento	485.798,30C	0,00	0,00	485.798,30C
1.2.3.8.1.02 - (-) DEPRECIACÃO ACUMULADA - BENS IMÓVEIS	398.343,79C	0,00	353.021,44	751.365,23C
1.2.3.8.1.02.01 - (-) Depreciação Acumulada de Bens de Uso Especial (Edifícios)	0,00	0,00	322.781,44	322.781,44C
1.2.3.8.1.02.04 - (-) Depreciação Acumulada de Bens Imóveis em Andamento	398.343,79C	0,00	0,00	398.343,79C
1.2.3.8.1.02.99 - (-) DEPRECIACÃO ACUMULADA DE DEMAIS BENS IMÓVEIS	0,00	0,00	30.240,00	30.240,00C
1.2.3.8.1.02.99.01 - (-) Depreciação Acumulada - Salas	0,00	0,00	30.240,00	30.240,00C
1.2.4 - INTANGÍVEL	31.548,42D	16.600,00	1.460,48	46.687,94D
1.2.4.1 - SOFTWARES	32.468,90D	16.600,00	0,00	49.068,90D



1.2.4 - INTANGÍVEL

1.2.4.1 - SOFTWARES

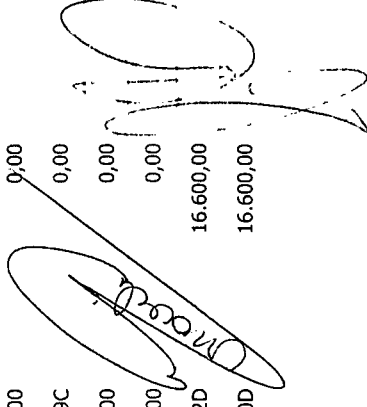
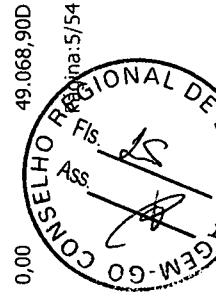
Conta	Saldo Anterior	Débitos	Créditos	Saldo
1.2.4.1.1 - SOFTWARES- CONSOLIDAÇÃO	32.468,90D	16.600,00	0,00	49.068,90D
1.2.4.1.1.01 - SOFTWARES	32.468,90D	16.600,00	0,00	49.068,90D
1.2.4.1.1.01.01 - Softwares e Aquisições de Licenças	32.168,90D	16.600,00	0,00	49.068,90D
1.2.4.8 - (-) AMORTIZAÇÃO ACUMULADA	920,48C	0,00	1.460,48	2.380,96C
1.2.4.8.1 - (-) AMORTIZAÇÃO ACUMULADA- CONSOLIDAÇÃO	920,48C	0,00	1.460,48	2.380,96C
1.2.4.8.1.01 - (-) AMORTIZAÇÃO ACUMULADA - SOFTWARES	920,48C	0,00	1.460,48	2.380,96C
1.2.4.8.1.01.01 - (-) Amortização Acumulada Softwares e Licenças	920,48C	0,00	1.460,48	2.380,96C
2 - PASSIVO E PATRIMÔNIO LÍQUIDO	33.407.437,50C	45.022.580,92	48.819.127,89	37.203.984,47C
2.1 - PASSIVO CIRCULANTE	413.712,55C	20.192.063,98	20.014.852,54	235.701,11C
2.1.1 - OBRIGAÇÕES TRABALHISTAS, PREVIDENCIÁRIAS E ASSISTENCIAIS A PAGAR A CURTO PRAZO	309.471,19C	5.740.923,46	5.536.602,28	105.150,01C
2.1.1.1 - PESSOAL A PAGAR	221.918,38C	4.593.658,23	4.371.739,85	0,00
2.1.1.1.1 - PESSOAL A PAGAR - CONSOLIDAÇÃO	221.918,38C	4.593.658,23	4.371.739,85	0,00
2.1.1.1.1.01 - PESSOAL A PAGAR	221.910,30C	4.593.658,23	4.371.739,85	0,00
2.1.1.1.1.01.01 - Salários, Remunerações e Benefícios a pagar	221.918,38C	4.593.658,23	4.371.739,85	0,00
2.1.1.4 - ENCARGOS SOCIAIS A PAGAR	87.552,81C	1.147.265,23	1.164.862,43	105.150,01C
2.1.1.4.1 - ENCARGOS SOCIAIS A PAGAR- CONSOLIDAÇÃO	87.552,81C	1.147.265,23	1.164.862,43	105.150,01C
2.1.1.4.1.01 - CONTRIBUIÇÕES AO RGPS A PAGAR	54.646,77C	845.555,82	859.743,45	68.834,40C
2.1.1.4.1.01.01 - Contribuições ao RGPS - Salários e Autônomos Patronal	54.646,77C	845.555,82	859.743,45	68.834,40C
2.1.1.4.1.05 - FGTS	32.906,04C	301.709,41	305.118,98	36.315,61C
2.1.1.4.1.05.01 - FGTS a pagar	32.906,04C	301.709,41	305.118,98	36.315,61C
2.1.3 - FORNECEDORES E CONTAS A PAGAR A CURTO PRAZO	3.503,41C	13.328.988,86	13.333.541,29	8.055,84C
2.1.3.1 - FORNECEDORES E CONTAS A PAGAR NACIONAIS A CURTO PRAZO	3.503,41C	13.328.988,86	13.333.541,29	8.055,84C
2.1.3.1.1 - FORNECEDORES E CONTAS A PAGAR NACIONAIS A CURTO PRAZO - CONSOLIDAÇÃO	3.503,41C	13.328.988,86	13.333.541,29	8.055,84C
2.1.3.1.1.01 - FORNECEDORES NACIONAIS	3.503,41C	13.328.988,86	13.333.541,29	8.055,84C
2.1.3.1.1.01.01 - FORNECEDORES NÃO FINANCIADOS A PAGAR	0,00	13.296.136,98	13.296.136,98	0,00
2.1.3.1.1.01.01.01 - FORNECEDORES NACIONAIS - CP - DIVERSOS	0,00	13.296.136,98	13.296.136,98	0,00

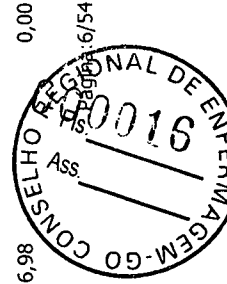

Conta	Saldo Anterior	Débitos	Créditos	Saldo
2.1.3.1.1.01.01.001 - Fornecedores Nacionais - CP - Diversos - Ordinários	0,00	13.296.136,98	13.296.136,98	0,00
2.1.3.1.1.01.99 - Demais Contas à Pagar	3.503,41C	32.851,88	37.404,31	8.055,84C
2.1.4 - OBRIGAÇÕES FISCAIS A CURTO PRAZO	7.841,63C	229.853,92	231.130,36	9.118,07C
2.1.4.1 - OBRIGAÇÕES FISCAIS A CURTO PRAZO COM A UNIÃO	7.841,63C	229.853,92	231.130,36	9.118,07C
2.1.4.1.1 - OBRIGAÇÕES FISCAIS A CURTO PRAZO COM A UNIÃO- CONSOLIDAÇÃO	7.841,63C	229.853,92	231.130,36	9.118,07C
2.1.4.1.1.11 - PIS/PASEP A RECOLHER	5.651,76C	38.903,84	39.511,15	6.259,07C
2.1.4.1.1.11.01 - PIS/PASEP a Recolher	5.651,76C	38.903,84	39.511,15	6.259,07C
2.1.4.1.1.99 - OUTROS TRIBUTOS E CONTRIBUIÇÕES FEDERAIS A RECOLHER	2.189,87C	190.950,08	191.619,21	2.859,00C
2.1.4.1.1.99.01 - COSIRF	901,67C	168.558,99	168.168,59	511,27C
2.1.4.1.1.99.01.01 - COSIRF - Código 6147 - IRPJ, CSLL, Cofins e PIS - Retenção na fonte - Aquisição de produtos	0,00	86.488,01	86.808,65	320,64C
2.1.4.1.1.99.01.04 - COSIRF - Código 6190 - IRPJ, CSLL, Cofins e PIS - Retenção na fonte - Serviços Diversos	0,00	81.169,31	81.359,94	190,63C
2.1.4.1.1.99.01.99 - DEMAIS COSIRFS	901,67C	901,67	0,00	0,00
2.1.4.1.1.99.02 - PREVIDÊNCIA SOCIAL	1.288,20C	22.391,09	23.450,62	2.347,73C
2.1.4.1.1.99.02.01 - INSS Retido NF PJ	1.288,20C	22.391,09	23.450,62	2.347,73C
2.1.8 - DEMAIS OBRIGAÇÕES A CURTO PRAZO	92.896,32C	893.097,74	913.578,61	113.377,19C
2.1.8.1 - VALORES RESTITUIVEIS	92.896,32C	878.467,27	898.948,14	113.377,19C
2.1.8.1.1 - VALORES RESTITUIVEIS - CONSOLIDAÇÃO	92.896,32C	878.467,27	898.948,14	113.377,19C
2.1.8.1.01 - CONSIGNAÇÕES	92.896,32C	878.467,27	898.948,14	113.377,19C
2.1.8.1.01.02 - INSS (Valores Retidos em Folha de Pagamento e de Serviço de Terceiros)	21.328,20C	287.842,16	288.746,10	22.232,14C
2.1.8.1.01.02.01 - INSS (Valores Retidos em Folha de Pagamento e de Serviço de Terceiros)	21.328,20C	287.842,16	288.746,10	22.232,14C
2.1.8.1.01.04 - IMPOSTO SOBRE A RENDA RETIDO NA FONTE - IRRF	69.830,72C	519.237,89	532.529,74	83.122,57C
2.1.8.1.01.04.01 - IRRF - Código 0561 - Folha de Pagamento / Rescisões	69.830,72C	519.237,89	532.529,74	83.122,57C
2.1.8.1.01.08 - ISS retido	853,54C	58.448,73	64.853,67	7.258,48C
2.1.8.1.01.13 - RETENÇÕES - ENTIDADES REPRESENTATIVAS DE CLASSES (Cont. Assist., Mensal, Sind, Cont. Confed)	883,86C	9.986,47	9.866,61	764,00C
2.1.8.1.01.13.01 - SINDECOF	883,86C	9.986,47	9.866,61	764,00C

Conta	Saldo Anterior	Débitos	Créditos	Saldo
2.1.8.8.1.01.16 - Retenção Relativa a Vale Transporte	0,00	2.952,02	2.952,02	0,00
2.1.8.9 - OUTRAS OBRIGAÇÕES A CURTO PRAZO	0,00	14.630,47	14.630,47	0,00
2.1.8.9.1 - OUTRAS OBRIGAÇÕES A CURTO PRAZO - CONSOLIDAÇÃO	0,00	14.630,47	14.630,47	0,00
2.1.8.9.1.03 - Suprimento de Fundos à Pagar	0,00	14.630,47	14.630,47	0,00
2.3 - PATRIMÔNIO LIQUIDO	32.993.724,95C	24.829.716,94	28.804.275,35	36.968.283,36C
2.3.7 - RESULTADOS ACUMULADOS	32.993.724,95C	24.829.716,94	28.804.275,35	36.968.283,36C
2.3.7.1 - SUPERÁVITS OU DÉFICITS ACUMULADOS	32.993.724,95C	24.829.716,94	28.804.275,35	36.968.283,36C
2.3.7.1.1 - SUPERÁVITS OU DÉFICITS ACUMULADOS - CONSOLIDAÇÃO	32.993.724,95C	24.829.716,94	28.804.275,35	36.968.283,36C
2.3.7.1.1.01 - SUPERÁVITS OU DÉFICITS DO EXERCÍCIO	1.138.326,06C	24.829.716,94	28.804.275,35	5.112.884,47C
2.3.7.1.1.01.01 - Superávits ou Déficits do Exercício Corrente	1.138.326,06C	24.829.716,94	28.804.275,35	5.112.884,47C
2.3.7.1.1.02 - SUPERÁVITS OU DEFICITS DE EXERCÍCIOS ANTERIORES	31.855.398,89C	0,00	0,00	31.855.398,89C
2.3.7.1.1.02.01 - Superávits ou Déficits Acumulados de Exercícios Anteriores	31.855.398,89C	0,00	0,00	31.855.398,89C
3 - VARIAÇÃO PATRIMONIAL DIMINUTIVA	0,00	22.780.739,64	22.780.739,64	0,00
3.1 - PESSOAL E ENCARGOS	0,00	5.382.560,24	5.382.560,24	0,00
3.1.1 - REMUNERAÇÃO A PESSOAL	0,00	4.170.905,16	4.170.905,16	0,00
3.1.1.1 - REMUNERAÇÃO A PESSOAL ATIVO CIVIL - ABRANGIDOS PELO RGPS	0,00	4.170.905,16	4.170.905,16	0,00
3.1.1.2.1 - REMUNERAÇÃO A PESSOAL ATIVO CIVIL - ABRANGIDOS PELO RGPS - CONSOLIDAÇÃO	0,00	4.170.905,16	4.170.905,16	0,00
3.1.1.2.1.01 - VENCIMENTOS E VANTAGENS FIXAS - PESSOAL CIVIL	0,00	4.170.905,16	4.170.905,16	0,00
3.1.1.2.1.01.01 - Vencimentos e Salários	0,00	3.475.174,95	3.475.174,95	0,00
3.1.1.2.1.01.21 - Férias	0,00	267.029,13	267.029,13	0,00
3.1.1.2.1.01.22 - 13. Salário	0,00	304.348,88	304.348,88	0,00
3.1.1.2.1.01.23 - Férias - Abono Pecuniário	0,00	37.720,15	37.720,15	0,00
3.1.1.2.1.01.24 - Férias - Abono Constitucional	0,00	86.632,05	86.632,05	0,00
3.1.2 - ENCARGOS PATRONAIS	0,00	1.204.373,58	1.204.373,58	0,00
3.1.2.2 - ENCARGOS PATRONAIS - RGPS	0,00	899.254,60	899.254,60	0,00
3.1.2.2.1 - ENCARGOS PATRONAIS - RGPS - CONSOLIDAÇÃO	0,00	899.254,60	899.254,60	0,00

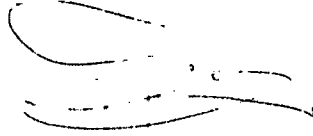
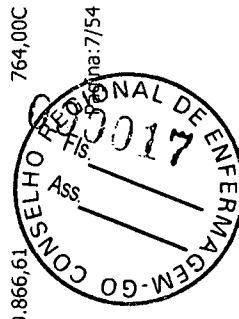
[Handwritten signature]

[Handwritten signature]

CONSELHO REGULAR DE ENTENHA GEM-GO
Ass. Responsável: 000018

Conta	Saldo Anterior	Débitos	Créditos	Saldo
3.1.2.2.1.01 - Contribuições Previdenciárias - INSS	0,00	859.743,45	859.743,45	0,00
3.1.2.2.1.06 - Contribuição para o PIS sobre Folha de Pagamento	0,00	39.511,15	39.511,15	0,00
3.1.2.3 - ENCARGOS PATRONAIS - FGTS	0,00	305.118,98	305.118,98	0,00
3.1.2.3.1 - ENCARGOS PATRONAIS - FGTS - CONSOLIDAÇÃO	0,00	305.118,98	305.118,98	0,00
3.1.2.3.1.01 - FGTS	0,00	305.118,98	305.118,98	0,00
3.1.3 - BENEFÍCIOS A PESSOAL	0,00	7.289,50	7.289,50	0,00
3.1.3.2 - BENEFÍCIOS A PESSOAL - RGPS	0,00	7.289,50	7.289,50	0,00
3.1.3.2.1 - BENEFÍCIOS A PESSOAL - RGPS - CONSOLIDAÇÃO	0,00	7.289,50	7.289,50	0,00
3.1.3.2.1.09 - Auxílio Transporte	0,00	7.289,50	7.289,50	0,00
3.3 - USO DE BENS, SERVIÇOS E CONSUMO DE CAPITAL FIXO	0,00	2.910.057,45	2.910.057,45	0,00
3.3.1 - USO DE MATERIAL DE CONSUMO	0,00	108.383,92	108.383,92	0,00
3.3.1.1 - CONSUMO DE MATERIAL	0,00	108.383,92	108.383,92	0,00
3.3.1.1.1 - CONSUMO DE MATERIAL - CONSOLIDAÇÃO	0,00	108.383,92	108.383,92	0,00
3.3.1.1.1.01 - Combustíveis e Lubrificantes Automotivos	0,00	9.781,88	9.781,88	0,00
3.3.1.1.1.06 - Gêneros Alimentícios	0,00	2.076,48	2.076,48	0,00
3.3.1.1.1.16 - Material de Expediente	0,00	75.942,56	75.942,56	0,00
3.3.1.1.1.17 - Material de Processamento de Dados	0,00	19.356,30	19.356,30	0,00
3.3.1.1.1.21 - Material de Copa e Cozinha	0,00	1.026,70	1.026,70	0,00
3.3.1.1.1.24 - Material p/ Manutenção de Bens Imóveis / instalações	0,00	200,00	200,00	0,00
3.3.2 - SERVIÇOS	0,00	2.432.319,21	2.432.319,21	0,00
3.3.2.1 - DIÁRIAS	0,00	154.897,31	154.897,31	0,00
3.3.2.1.1 - DIÁRIAS - CONSOLIDAÇÃO	0,00	154.897,31	154.897,31	0,00
3.3.2.1.1.01 - Diárias Pessoal Civil	0,00	84.162,72	84.162,72	0,00
3.3.2.1.1.03 - Diárias - Colaboradores Eventuais	0,00	13.560,00	13.560,00	0,00
3.3.2.1.1.04 - Diárias a Conselheiros	0,00	57.174,59	57.174,59	0,00
3.3.2.2 - SERVIÇOS TERCEIROS - PF	0,00	275.414,32	275.414,32	0,00

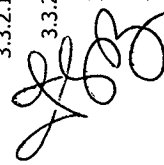
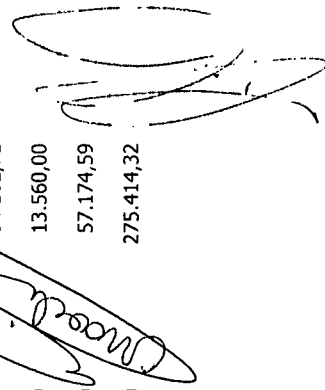
Conta	Saldo Anterior	Débitos	Créditos	Saldo
3.3.2.2.1 - SERVIÇOS TERCEIROS - PF - CONSOLIDAÇÃO	0,00	275.414,32	275.414,32	0,00
3.3.2.2.1.08 - Limpeza e Conservação	0,00	944,94	944,94	0,00
3.3.2.2.1.11 - Manutenção e Conservação	0,00	4.470,00	4.470,00	0,00
3.3.2.2.1.31 - Jetons e Gratificações a Conselheiros	0,00	228.150,00	228.150,00	0,00
3.3.2.2.1.99 - Outros Serviços Prestados por Pessoa Física	0,00	41.849,38	41.849,38	0,00
3.3.2.3 - SERVIÇOS TERCEIROS - PJ	0,00	2.002.007,58	2.002.007,58	0,00
3.3.2.3.1 - SERVIÇOS TERCEIROS - PJ - CONSOLIDAÇÃO	0,00	2.002.007,58	2.002.007,58	0,00
3.3.2.3.1.04 - COMUNICAÇÃO	0,00	522.815,09	522.815,09	0,00
3.3.2.3.1.04.01 - Correspondência e Cobrança	0,00	471.417,61	471.417,61	0,00
3.3.2.3.1.04.02 - Telefonia Móvel e Fixa	0,00	51.397,48	51.397,48	0,00
3.3.2.3.1.05 - PUBLICIDADE	0,00	31.432,46	31.432,46	0,00
3.3.2.3.1.05.01 - Divulgações Diversas	0,00	24.827,70	24.827,70	0,00
3.3.2.3.1.05.02 - Propaganda e Publicidade	0,00	5.646,60	5.646,60	0,00
3.3.2.3.1.05.03 - Publicações Técnicas	0,00	958,16	958,16	0,00
3.3.2.3.1.06 - MANUTENÇÃO E CONSERVAÇÃO	0,00	20.013,20	20.013,20	0,00
3.3.2.3.1.06.01 - Manutenção e Conservação de Bens Móveis e Imóveis/Instalações	0,00	20.013,20	20.013,20	0,00
3.3.2.3.1.08 - Serviços de Água e Esgoto, Energia Elétrica, Gás e Outros.	0,00	71.632,07	71.632,07	0,00
3.3.2.3.1.10 - LOCAÇÕES	0,00	126.909,15	126.909,15	0,00
3.3.2.3.1.10.01 - Locação de Bens Imóveis	0,00	52.366,28	52.366,28	0,00
3.3.2.3.1.10.02 - Locação de Bens Móveis	0,00	74.542,87	74.542,87	0,00
3.3.2.3.1.11 - Serviços Relacionados a Tecnologia da Informação	0,00	166.224,44	166.224,44	0,00
3.3.2.3.1.14 - Assinaturas de Periódicos e Anuidades	0,00	648,00	648,00	0,00
3.3.2.3.1.18 - Taxa de Condomínio	0,00	11.400,00	11.400,00	0,00
3.3.2.3.1.22 - EXPOSIÇÕES, CONGRESSOS, CONFERÊNCIAS E OUTROS	0,00	16.135,63	16.135,63	0,00
3.3.2.3.1.22.02 - Congressos, Convenções, Conferências, Seminários, Simpósios e Reuniões	0,00	16.135,63	16.135,63	0,00
3.3.2.3.1.23 - Festividades e Homenagens	0,00	86.765,00	86.765,00	0,00

Conta	Saldo Anterior	Débitos	Créditos	Saldo
3.3.2.3.1.29 - Seguros em Geral	0,00	2.011,80	2.011,80	0,00
3.3.2.3.1.31 - Serviços Médico-Hospitalar, Odontol. e Laboratoriais	0,00	1.340,00	1.340,00	0,00
3.3.2.3.1.32 - Serviços Bancários	0,00	244.731,56	244.731,56	0,00
3.3.2.3.1.34 - SERVIÇOS DE APOIO DO ENSINO	0,00	10.584,67	10.584,67	0,00
3.3.2.3.1.34.01 - Palestras, Cursos e Capacitação	0,00	10.584,67	10.584,67	0,00
3.3.2.3.1.36 - Serviços de Áudio, Vídeo e Foto	0,00	8.670,00	8.670,00	0,00
3.3.2.3.1.46 - Serviços Gráficos e Editoriais	0,00	65.030,08	65.030,08	0,00
3.3.2.3.1.47 - Serviços Judiciários (PJ)	0,00	6.590,71	6.590,71	0,00
3.3.2.3.1.51 - Serviços Técnicos Profissionais	0,00	272.363,45	272.363,45	0,00
3.3.2.3.1.54 - LOCAÇÃO DE MÃO-DE-OBRA	0,00	230.534,57	230.534,57	0,00
3.3.2.3.1.54.01 - Serviços de Segurança	0,00	165.433,77	165.433,77	0,00
3.3.2.3.1.54.02 - Serviços de Limpeza e Higienização com Locação de Mão de Obra	0,00	65.100,80	65.100,80	0,00
3.3.2.3.1.56 - PASSAGENS E DESPESAS COM LOCOMOÇÃO	0,00	96.806,17	96.806,17	0,00
3.3.2.3.1.56.01 - Passagens Aéreas	0,00	96.772,07	96.772,07	0,00
3.3.2.3.1.56.04 - Pedágios	0,00	34,10	34,10	0,00
3.3.2.3.1.99 - OUTROS SERVIÇOS DE TERCEIROS - PJ	0,00	9.369,53	9.369,53	0,00
3.3.2.3.1.99.02 - Suprimentos de Fundos	0,00	9.369,53	9.369,53	0,00
3.3.3 - DEPRECIÇÃO, AMORTIZAÇÃO E EXAUSTÃO	0,00	369.354,32	369.354,32	0,00
3.3.3.1 - DEPRECIÇÃO	0,00	367.893,84	367.893,84	0,00
3.3.3.1.1 - DEPRECIÇÃO - CONSOLIDAÇÃO	0,00	367.893,84	367.893,84	0,00
3.3.3.1.1.01 - DEPRECIÇÃO DE IMOBILIZADO	0,00	367.893,84	367.893,84	0,00
3.3.3.1.1.01.01 - DEPRECIÇÃO DE BENS MÓVEIS	0,00	14.872,40	14.872,40	0,00
3.3.3.1.1.01.01.01 - Depreciação de Máquinas, Aparelhos, Equipamentos e Ferramentas	0,00	8.030,71	8.030,71	0,00
3.3.3.1.1.01.01.02 - Depreciação de Bens de Informática	0,00	2.013,45	2.013,45	0,00
3.3.3.1.1.01.01.03 - Depreciação de Móveis e Utensílios	0,00	4.828,24	4.828,24	0,00
3.3.3.1.1.01.02 - DEPRECIÇÃO DE BENS IMÓVEIS	0,00	353.021,44	353.021,44	0,00

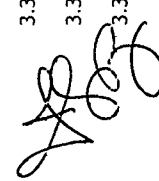
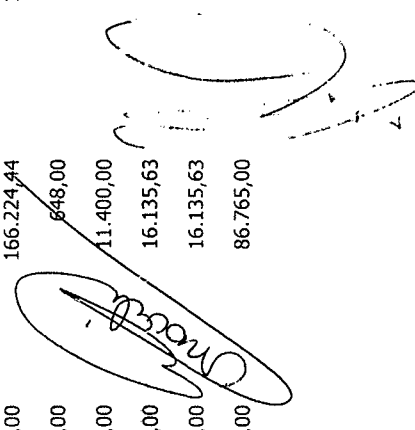
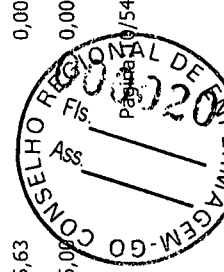
Conta	Saldo Anterior	Débitos	Créditos	Saldo
3.3.3.1.1.01.02.01 - Depreciação de Bens de Uso Especial (Edifícios)	0,00	322.781,44	322.781,44	0,00
3.3.3.1.1.01.02.99 - DEPRECIACÃO DE DEMAIS BENS IMÓVEIS	0,00	30.240,00	30.240,00	0,00
3.3.3.1.1.01.02.99.001 - Salas	0,00	30.240,00	30.240,00	0,00
3.3.3.2 - AMORTIZAÇÃO	0,00	1.460,48	1.460,48	0,00
3.3.3.2.1 - AMORTIZAÇÃO - CONSOLIDAÇÃO	0,00	1.460,48	1.460,48	0,00
3.3.3.2.1.02 - AMORTIZAÇÃO DE INTANGÍVEL	0,00	1.460,48	1.460,48	0,00
3.3.3.2.1.02.01 - Amortização de Softwares e Licenças	0,00	1.460,48	1.460,48	0,00
3.5 - TRANSFERÊNCIAS E DELEGAÇÕES CONCEDIDAS	0,00	3.367.595,11	3.367.595,11	0,00
3.5.1 - TRANSFERÊNCIAS INTRAGOVERNAMENTAIS	0,00	3.367.595,11	3.367.595,11	0,00
3.5.1.1 - TRANSFERENCIAS CONCEDIDAS PARA A EXECUCAO ORCAMENTARIA	0,00	3.367.595,11	3.367.595,11	0,00
3.5.1.1.2 - TRANSFERENCIAS CONCEDIDAS PARA A EXECUÇÃO ORÇAMENTÁRIA - INTRA OFSS	0,00	3.367.595,11	3.367.595,11	0,00
3.5.1.1.2.99 - TRANSFERÊNCIAS CONCEDIDAS PARA A EXECUÇÃO ORÇAMENTÁRIA	0,00	3.367.595,11	3.367.595,11	0,00
3.5.1.1.2.99.01 - TRANSFERÊNCIAS DESPESAS CORRENTES	0,00	3.367.595,11	3.367.595,11	0,00
3.5.1.1.2.99.01.01 - CONTRIBUIÇÕES	0,00	3.367.595,11	3.367.595,11	0,00
3.5.1.1.2.99.01.01.001 - Transferência para o COFEN - Cota-Parte (1/4)	0,00	3.367.595,11	3.367.595,11	0,00
3.6 - DESVALORIZAÇÃO E PERDA DE ATIVOS E INCORPORAÇÃO DE PASSIVOS	0,00	76.595,47	76.595,47	0,00
3.6.1 - REAVALIACÃO, REDUÇÃO A VALOR RECUPERÁVEL E AJUSTE PARA PERDAS	0,00	2.433,37	2.433,37	0,00
3.6.1.5 - REDUÇÃO A VALOR RECUPERÁVEL DE IMOBILIZADO	0,00	2.433,37	2.433,37	0,00
3.6.1.5.1 - REDUÇÃO A VALOR RECUPERÁVEL DE IMOBILIZADO - CONSOLIDAÇÃO	0,00	2.433,37	2.433,37	0,00
3.6.1.5.1.01 - REDUÇÃO A VALOR RECUPERÁVEL DE BENS MÓVEIS	0,00	2.433,37	2.433,37	0,00
3.6.1.5.1.01.03 - Redução a Valor Recuperável de Móveis e Utensílios	0,00	2.433,37	2.433,37	0,00
3.6.5 - DESINCORPORAÇÃO DE ATIVOS	0,00	74.162,10	74.162,10	0,00
3.6.5.0.1 - DESINCORPORAÇÃO DE ATIVOS - CONSOLIDAÇÃO	0,00	74.162,10	74.162,10	0,00
3.6.5.0.1.07 - Desincorporação de Imobilizado	0,00	74.162,10	74.162,10	0,00
3.7 - TRIBUTÁRIAS	0,00	2.461,39	2.461,39	0,00
3.7.1 - IMPOSTOS, TAXAS E CONTRIBUIÇÕES DE MELHORIA	0,00	2.461,39	2.461,39	0,00

[Handwritten signature]

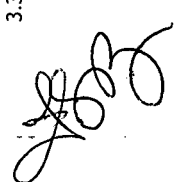
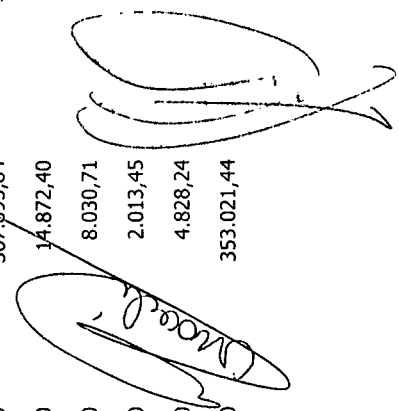
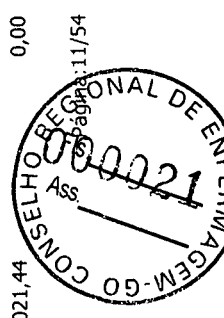
[Handwritten signature]

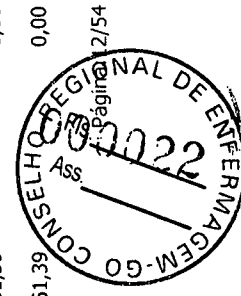

Conta	Saldo Anterior	Débitos	Créditos	Saldo
3.7.1.1.1 - IMPOSTOS	0,00	730,25	730,25	0,00
3.7.1.1.1.1 - IMPOSTOS- CONSOLIDAÇÃO	0,00	730,25	730,25	0,00
3.7.1.1.1.05 - IPTU e Encargos	0,00	730,25	730,25	0,00
3.7.1.2 - TAXAS	0,00	1.731,14	1.731,14	0,00
3.7.1.2.1 - TAXAS - CONSOLIDAÇÃO	0,00	1.731,14	1.731,14	0,00
3.7.1.2.1.02 - TAXAS PELA PRESTAÇÃO DE SERVIÇOS	0,00	1.731,14	1.731,14	0,00
3.7.1.2.1.02.01 - Taxas Diversas e Encargos	0,00	1.731,14	1.731,14	0,00
3.9 - OUTRAS VARIÁÇÕES PATRIMONIAIS DIMINUTIVAS	0,00	11.041.461,98	11.041.461,98	0,00
3.9.1 - PREMIAÇÕES	0,00	7.740,00	7.740,00	0,00
3.9.1.9 - OUTRAS PREMIAÇÕES	0,00	7.740,00	7.740,00	0,00
3.9.1.9.1 - OUTRAS PREMIAÇÕES - CONSOLIDAÇÃO	0,00	7.740,00	7.740,00	0,00
3.9.1.9.1.01 - Aquisição de Prêmios, Condecorações, Medalhas, Troféus e Outras Premiações	0,00	7.740,00	7.740,00	0,00
3.9.7 - VPD DE CONSTITUIÇÃO DE PROVISÕES	0,00	10.451.694,90	10.451.694,90	0,00
3.9.7.9 - VPD DE OUTRAS PROVISÕES	0,00	10.451.694,90	10.451.694,90	0,00
3.9.7.9.1 - VPD DE OUTRAS PROVISÕES - CONSOLIDAÇÃO	0,00	10.451.694,90	10.451.694,90	0,00
3.9.7.9.1.05 - Provisão para Perdas com Crédito de Liquidação Duvidosa	0,00	10.451.694,90	10.451.694,90	0,00
3.9.9 - DIVERSAS VARIÁÇÕES PATRIMONIAIS DIMINUTIVAS	0,00	582.027,08	582.027,08	0,00
3.9.9.5 - MULTAS ADMINISTRATIVAS	0,00	268,15	268,15	0,00
3.9.9.5.1 - MULTAS ADMINISTRATIVAS - CONSOLIDAÇÃO	0,00	268,15	268,15	0,00
3.9.9.5.1.01 - Multas Administrativas Diversas	0,00	268,15	268,15	0,00
3.9.9.6 - INDENIZAÇÕES E RESTITUIÇÕES	0,00	581.758,93	581.758,93	0,00
3.9.9.6.1 - INDENIZAÇÕES E RESTITUIÇÕES - CONSOLIDAÇÃO	0,00	581.758,93	581.758,93	0,00
3.9.9.6.1.01 - DEMAIS INDENIZAÇÕES E RESTITUIÇÕES	0,00	581.758,93	581.758,93	0,00
3.9.9.6.1.01.01 - Auxílio Representação	0,00	464.365,00	464.365,00	0,00
3.9.9.6.1.01.04 - Despesas com Fiscalizações	0,00	64.506,90	64.506,90	0,00
3.9.9.6.1.01.05 - Ressarcimento de Anuidades de Exercícios Anteriores	0,00	9.109,26	9.109,26	0,00

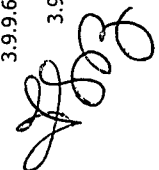
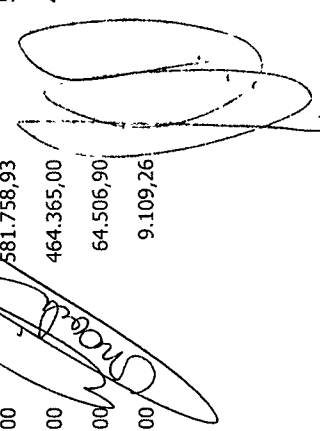
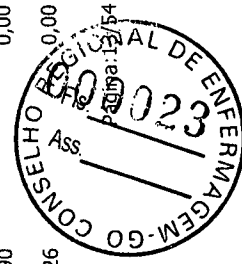

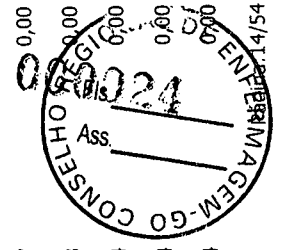

Conta	Saldo Anterior	Débitos	Créditos	Saldo
3.9.9.6.1.01.06 - Taxas e Emolumentos - Custas Judiciais	0,00	140,02	140,02	0,00
3.9.9.6.1.01.99 - Demais Indenizações e Restituições	0,00	43.637,75	43.637,75	0,00
4 - VARIAÇÃO PATRIMONIAL AUMENTATIVA	0,00	30.865.260,37	30.865.260,37	0,00
4.2 - CONTRIBUIÇÕES	0,00	25.684.482,53	25.684.482,53	0,00
4.2.4 - CONTRIBUIÇÕES DE INTERESSE DAS CATEGORIAS PROFISSIONAIS	0,00	25.684.482,53	25.684.482,53	0,00
4.2.4.0.1 - CONTRIBUIÇÕES DE INTERESSE DAS CATEGORIAS PROFISSIONAIS - CONSOLIDAÇÃO	0,00	25.684.482,53	25.684.482,53	0,00
4.2.4.0.1.01 - ANUIDADES - PESSOAS FÍSICAS	0,00	25.684.482,53	25.684.482,53	0,00
4.2.4.0.1.01.01 - ANUIDADES DO EXERCÍCIO - PF	0,00	15.489.074,55	15.489.074,55	0,00
4.2.4.0.1.01.01.01 - Enfermeiro	0,00	5.888.007,46	5.888.007,46	0,00
4.2.4.0.1.01.01.02 - Técnico	0,00	8.651.099,25	8.651.099,25	0,00
4.2.4.0.1.01.01.03 - Auxiliar	0,00	949.967,84	949.967,84	0,00
4.2.4.0.1.01.02 - ANUIDADES DE EXERCÍCIOS ANTERIORES - PF	0,00	10.195.407,98	10.195.407,98	0,00
4.2.4.0.1.01.02.01 - Anuidades de Exercícios Anteriores - PF - Principal	0,00	10.188.366,64	10.188.366,64	0,00
4.2.4.0.1.01.02.02 - Dívida Ativa - Pessoa Física - Principal	0,00	7.041,34	7.041,34	0,00
4.3 - EXPLORAÇÃO E VENDA DE BENS, SERVIÇOS E DIREITOS	0,00	981.290,15	981.290,15	0,00
4.3.3 - EXPLORAÇÃO DE BENS E DIREITOS E PRESTAÇÃO DE SERVIÇOS	0,00	981.290,15	981.290,15	0,00
4.3.3.1 - VALOR BRUTO DE EXPLORAÇÃO DE BENS E DIREITOS E PRESTAÇÃO DE SERVIÇOS	0,00	981.290,15	981.290,15	0,00
4.3.3.1.1 - VALOR BRUTO DE EXPLORAÇÃO DE BENS, DIREITOS E PRESTAÇÃO DE SERVIÇOS - CONSOLIDAÇÃO	0,00	981.290,15	981.290,15	0,00
4.3.3.1.1.37 - SERVIÇOS ADMINISTRATIVOS	0,00	981.290,15	981.290,15	0,00
4.3.3.1.1.37.01 - Taxa de Inscrição - Pessoas Físicas	0,00	584.337,63	584.337,63	0,00
4.3.3.1.1.37.02 - Expedição de Carteira	0,00	261.869,55	261.869,55	0,00
4.3.3.1.1.37.99 - Outros Serviços Administrativos	0,00	135.082,97	135.082,97	0,00
4.4 - VARIAÇÕES PATRIMONIAIS AUMENTATIVAS FINANCEIRAS	0,00	1.441.772,68	1.441.772,68	0,00
4.4.2 - JUROS E ENCARGOS DE MORA	0,00	999.472,14	999.472,14	0,00
4.4.2.4 - JUROS E ENCARGOS DE MORA SOBRE CRÉDITOS TRIBUTÁRIOS	0,00	999.472,14	999.472,14	0,00
4.4.2.4.1 - JUROS E ENCARGOS DE MORA SOBRE CRÉDITOS TRIBUTÁRIOS - CONSOLIDAÇÃO	0,00	999.472,14	999.472,14	0,00

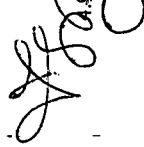
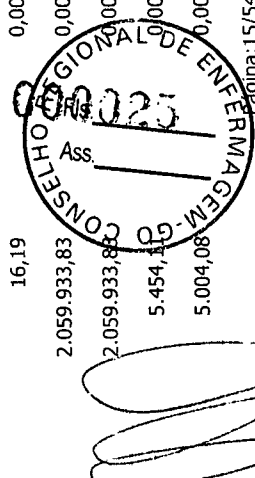

[Signature]

Conta	Saldo Anterior	Débitos	Créditos	Saldo
4.4.2.4.1.13 - MULTAS E JUROS DEMAIS CONTRIBUIÇÕES	0,00	999.472,14	999.472,14	0,00
4.4.2.4.1.13.01 - Multa e Juros s/Anuidades do Exercício - PF	0,00	306.991,54	306.991,54	0,00
4.4.2.4.1.13.02 - Multa e Juros s/Anuidades de Exercícios Anteriores - PF - Principal	0,00	624.593,83	624.593,83	0,00
4.4.2.4.1.13.03 - Multa e Juros s/Divida Ativa - Pessoa Física - Principal	0,00	67.886,77	67.886,77	0,00
4.4.5 - REMUNERAÇÃO DE DEPÓSITOS BANCÁRIOS E APLICAÇÕES FINANCEIRAS	0,00	442.300,54	442.300,54	0,00
4.4.5.1 - REMUNERAÇÃO DE DEPÓSITOS BANCÁRIOS	0,00	2.777,88	2.777,88	0,00
4.4.5.1.1 - REMUNERAÇÃO DE DEPÓSITOS BANCÁRIOS - CONSOLIDAÇÃO	0,00	2.777,88	2.777,88	0,00
4.4.5.1.1.01 - Remuneração de Depósitos Bancários	0,00	2.777,88	2.777,88	0,00
4.4.5.2 - REMUNERAÇÃO DE APLICAÇÕES FINANCEIRAS	0,00	439.522,66	439.522,66	0,00
4.4.5.2.1 - REMUNERAÇÃO DE APLICAÇÕES FINANCEIRAS - CONSOLIDAÇÃO	0,00	439.522,66	439.522,66	0,00
4.4.5.2.1.01 - Aplicações Fundos de Curto Prazo/CDB	0,00	429.403,68	429.403,68	0,00
4.4.5.2.1.99 - Outras Receitas de Valores Mobiliários	0,00	10.118,98	10.118,98	0,00
4.9 - OUTRAS VARIAÇÕES PATRIMONIAIS AUMENTATIVAS	0,00	2.757.715,01	2.757.715,01	0,00
4.9.7 - REVERSÃO DE PROVISÕES E AJUSTES DE PERDAS	0,00	692.310,88	692.310,88	0,00
4.9.7.2 - REVERSÃO DE AJUSTES DE PERDAS	0,00	692.310,88	692.310,88	0,00
4.9.7.2.1 - REVERSÃO DE AJUSTES DE PERDAS - CONSOLIDAÇÃO	0,00	692.310,88	692.310,88	0,00
4.9.7.2.1.01 - Reversão de Ajustes de Perdas de Créditos	0,00	692.310,88	692.310,88	0,00
4.9.9 - DIVERSAS VARIAÇÕES PATRIMONIAIS AUMENTATIVAS	0,00	2.065.404,13	2.065.404,13	0,00
4.9.9.9 - VARIAÇÕES PATRIMONIAIS AUMENTATIVAS DECORRENTES DE FATOS GERADORES DIVERSOS	0,00	2.065.404,13	2.065.404,13	0,00
4.9.9.9.1 - VARIAÇÕES PATRIMONIAIS AUMENTATIVAS DECORRENTES DE FATOS GERADORES DIVERSOS - CONSOLIDAÇÃO	0,00	2.065.404,13	2.065.404,13	0,00
4.9.9.9.1.02 - VPA - AJUSTES DE CRÉDITOS A RECEBER	0,00	16,19	16,19	0,00
4.9.9.9.1.02.01 - VPA - Ajustes de Créditos a Receber Diversos	0,00	16,19	16,19	0,00
4.9.9.9.1.97 - RECEITA DA DÍVIDA ATIVA	0,00	2.059.933,83	2.059.933,83	0,00
4.9.9.9.1.97.01 - Dívida Ativa - Pessoa Física - Principal	0,00	2.059.933,83	2.059.933,83	0,00
4.9.9.9.1.99 - CANCELAMENTO DE DÍVIDAS	0,00	5.454,11	5.454,11	0,00
4.9.9.9.1.99.01 - CANCELAMENTO DE OBRIG.TRAB. E PREVIDENCIÁRIAS (2.1.1.4.1.01.01)	0,00	5.004,08	5.004,08	0,00





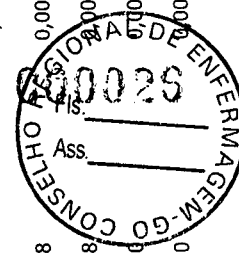

Conta	Saldo Anterior	Débitos	Créditos	Saldo
4.9.9.1.99.01.04 - Cancelamento de Salários à Pagar e Demais Obrigações (2.1.1.1.1.01)	0,00	5.004,08	5.004,08	0,00
4.9.9.1.99.03 - Cancelamento de Restos a Pagar (2.1.3.1.1.01.02)	0,00	450,03	450,03	0,00
5 - CONTROLES DA APROVAÇÃO DO PLANEJAMENTO E ORÇAMENTO	0,00	49.689.668,16	47.226.177,56	2.463.490,60D
5.2 - ORÇAMENTO APROVADO	0,00	46.773.125,10	46.773.125,10	0,00
5.2.1 - PREVISÃO DA RECEITA	0,00	22.922.283,78	22.922.283,78	0,00
5.2.1.1 - PREVISÃO INICIAL DA RECEITA	0,00	18.922.283,78	18.922.283,78	0,00
5.2.1.1.1 - PREVISAO INICIAL DA RECEITA BRUTA	0,00	18.922.283,78	18.922.283,78	0,00
5.2.1.1.1.01 - RECEITAS CORRENTE	0,00	18.922.283,78	18.922.283,78	0,00
5.2.1.1.1.01.02 - RECEITAS DE CONTRIBUIÇÕES	0,00	13.165.027,17	13.165.027,17	0,00
5.2.1.1.1.01.02.03 - CONTRIBUIÇÃO DAS CATEGORIAS PROFISSIONAIS OU ECONÔMICAS	0,00	13.165.027,17	13.165.027,17	0,00
5.2.1.1.1.01.02.03.001 - ANUIDADES - PESSOAS FÍSICAS	0,00	13.165.027,17	13.165.027,17	0,00
5.2.1.1.1.01.02.03.001.001 - ANUIDADES DO EXERCÍCIO - PF	0,00	9.088.747,43	9.088.747,43	0,00
5.2.1.1.1.01.02.03.001.001.001 - Enfermeiro	0,00	3.838.800,00	3.838.800,00	0,00
5.2.1.1.1.01.02.03.001.001.002 - Técnico	0,00	4.397.447,43	4.397.447,43	0,00
5.2.1.1.1.01.02.03.001.001.003 - Auxiliar	0,00	472.500,00	472.500,00	0,00
5.2.1.1.1.01.02.03.001.001.009 - Multa e Juros s/Anuidades do Exercício - PF	0,00	380.000,00	380.000,00	0,00
5.2.1.1.1.01.02.03.001.002 - ANUIDADES DE EXERCÍCIOS ANTERIORES - PF	0,00	4.076.279,74	4.076.279,74	0,00
5.2.1.1.1.01.02.03.001.002.001 - Anuidades de Exercícios Anteriores - PF - Principal	0,00	3.033.582,55	3.033.582,55	0,00
5.2.1.1.1.01.02.03.001.002.002 - Multa e Juros s/Anuidades de Exercícios Anteriores - PF - Principal	0,00	750.000,00	750.000,00	0,00
5.2.1.1.1.01.02.03.001.002.003 - Dívida Ativa - Pessoa Física - Principal	0,00	195.683,30	195.883,30	0,00
5.2.1.1.1.01.02.03.001.002.004 - Multa e Juros s/Dívida Ativa - Pessoa Física - Principal	0,00	96.813,89	96.813,89	0,00
5.2.1.1.1.01.03 - RECEITAS PATRIMONIAIS	0,00	710.118,98	710.118,98	0,00
5.2.1.1.1.01.03.02 - RECEITAS DE VALORES MOBILIÁRIOS	0,00	710.118,98	710.118,98	0,00
5.2.1.1.1.01.03.02.001 - RECEITAS DE REMUNERAÇÃO DE DEPÓSITOS BANCÁRIOS	0,00	100.000,00	100.000,00	0,00
5.2.1.1.1.01.03.02.001.001 - Remuneração de Depósitos Bancários	0,00	100.000,00	100.000,00	0,00

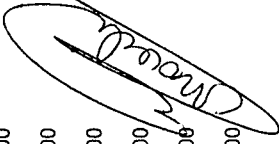
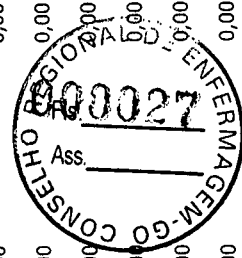

Conta	Saldo Anterior	Débitos	Créditos	Saldo
5.2.1.1.1.01.03.02.002 - RECEITAS DE APLICAÇÃO FINANCEIRAS	0,00	610.118,98	610.118,98	0,00
5.2.1.1.1.01.03.02.002.001 - Aplicações Fundos de Curto Prazo/CDB	0,00	500.000,00	500.000,00	0,00
5.2.1.1.1.01.03.02.002.002 - Juros e Correção da Poupança	0,00	100.000,00	100.000,00	0,00
5.2.1.1.1.01.03.02.002.099 - Outras Receitas de Valores Mobiliários	0,00	10.118,98	10.118,98	0,00
5.2.1.1.1.01.06 - RECEITAS DE SERVIÇOS	0,00	1.147.137,63	1.147.137,63	0,00
5.2.1.1.1.01.06.01 - SERVIÇOS ADMINISTRATIVOS	0,00	1.147.137,63	1.147.137,63	0,00
5.2.1.1.1.01.06.01.001 - Taxa de Inscrição - Pessoas Físicas	0,00	584.337,63	584.337,63	0,00
5.2.1.1.1.01.06.01.002 - Expedição de Carteira	0,00	350.300,00	350.300,00	0,00
5.2.1.1.1.01.06.01.015 - Outros Serviços Administrativos	0,00	212.500,00	212.500,00	0,00
5.2.1.1.1.01.07 - TRANSFERÊNCIAS CORRENTES	0,00	3.900.000,00	3.900.000,00	0,00
5.2.1.1.1.01.07.01 - TRANSFERÊNCIAS INTRAGOVERNAMENTAIS	0,00	3.900.000,00	3.900.000,00	0,00
5.2.1.1.1.01.07.01.001 - TRANSFERÊNCIAS DO CONSELHO FEDERAL DE ENFERMAGEM - COFEN	0,00	3.900.000,00	3.900.000,00	0,00
5.2.1.1.1.01.07.01.001.001 - PLATEC - RESOLUÇÃO COFEN 343/2009	0,00	3.900.000,00	3.900.000,00	0,00
5.2.1.1.1.01.07.01.001.001.001 - Programa de Apoio e Fortalecimento Institucional	0,00	3.900.000,00	3.900.000,00	0,00
5.2.1.2 - ALTERAÇÃO DA PREVISÃO DA RECEITA	0,00	4.000.000,00	4.000.000,00	0,00
5.2.1.2.1 - PREVISÃO ADICIONAL DA RECEITA	0,00	4.000.000,00	4.000.000,00	0,00
5.2.1.2.1.01 - RECEITAS CORRENTE	0,00	4.000.000,00	4.000.000,00	0,00
5.2.1.2.1.01.02 - RECEITAS DE CONTRIBUIÇÕES	0,00	1.950.000,00	1.950.000,00	0,00
5.2.1.2.1.01.02.03 - CONTRIBUIÇÃO DAS CATEGORIAS PROFISSIONAIS OU ECONÔMICAS	0,00	1.950.000,00	1.950.000,00	0,00
5.2.1.2.1.01.02.03.001 - ANUIDADES - PESSOAS FÍSICAS	0,00	1.150.000,00	1.150.000,00	0,00
5.2.1.2.1.01.02.03.001.001 - ANUIDADES DO EXERCÍCIO - PF	0,00	1.150.000,00	1.150.000,00	0,00
5.2.1.2.1.01.02.03.001.001.001 - Enfermeiro	0,00	300.000,00	300.000,00	0,00
5.2.1.2.1.01.02.03.001.001.002 - Técnico	0,00	600.000,00	600.000,00	0,00
5.2.1.2.1.01.02.03.001.001.003 - Auxiliar	0,00	100.000,00	100.000,00	0,00
5.2.1.2.1.01.02.03.001.001.009 - Multa e Juros s/Anuidades do Exercício - PF	0,00	150.000,00	150.000,00	0,00
5.2.1.2.1.01.02.03.001.002 - ANUIDADES DE EXERCÍCIOS ANTERIORES - PF	0,00	800.000,00	800.000,00	0,00

Conta	Saldo Anterior	Débitos	Créditos	Saldo
5.2.1.2.1.01.02.03.001.002.001 - Anuidades de Exercícios Anteriores - PF - Principal	0,00	400.000,00	400.000,00	0,00
5.2.1.2.1.01.02.03.001.002.002 - Multa e Juros s/Anuidades de Exercícios Anteriores - PF - Principal	0,00	250.000,00	250.000,00	0,00
5.2.1.2.1.01.02.03.001.002.003 - Dívida Ativa - Pessoa Física - Principal	0,00	100.000,00	100.000,00	0,00
5.2.1.2.1.01.02.03.001.002.004 - Multa e Juros s/Dívida Ativa - Pessoa Física - Principal	0,00	50.000,00	50.000,00	0,00
5.2.1.2.1.01.06 - RECEITAS DE SERVIÇOS	0,00	50.000,00	50.000,00	0,00
5.2.1.2.1.01.06.01 - SERVIÇOS ADMINISTRATIVOS	0,00	50.000,00	50.000,00	0,00
5.2.1.2.1.01.06.01.015 - Outros Serviços Administrativos	0,00	50.000,00	50.000,00	0,00
5.2.1.2.1.01.07 - TRANSFERÊNCIAS CORRENTES	0,00	2.000.000,00	2.000.000,00	0,00
5.2.1.2.1.01.07.01 - TRANSFERÊNCIAS INTRAGOVERNAMENTAIS	0,00	2.000.000,00	2.000.000,00	0,00
5.2.1.2.1.01.07.01.001 - TRANSFERÊNCIAS DO CONSELHO FEDERAL DE ENFERMAGEM - COFEN	0,00	2.000.000,00	2.000.000,00	0,00
5.2.1.2.1.01.07.01.001.001 - PLATEC - RESOLUÇÃO COFEN 343/2009	0,00	2.000.000,00	2.000.000,00	0,00
5.2.1.2.1.01.07.01.001.001.001 - Programa de Apoio e Fortalecimento Institucional	0,00	2.000.000,00	2.000.000,00	0,00
5.2.2 - FIXAÇÃO DA DESPESA	0,00	23.850.841,32	23.850.841,32	0,00
5.2.2.1 - DOTAÇÃO ORÇAMENTÁRIA	0,00	23.850.841,32	23.850.841,32	0,00
5.2.2.1.1 - DOTAÇÃO INICIAL	0,00	20.610.241,32	20.610.241,32	0,00
5.2.2.1.1.01 - CREDITO INICIAL - DESPESA CORRENTE	0,00	16.015.741,32	16.015.741,32	0,00
5.2.2.1.1.01.31 - PESSOAL E ENCARGOS SOCIAIS	0,00	7.038.977,42	7.038.977,42	0,00
5.2.2.1.1.01.31.90 - APLICAÇÕES DIRETAS	0,00	7.038.977,42	7.038.977,42	0,00
5.2.2.1.1.01.31.90.011 - VENCIMENTOS E VANTAGENS FIXAS - PESSOAL CIVIL	0,00	5.665.722,99	5.665.722,99	0,00
5.2.2.1.1.01.31.90.011.001 - Vencimentos e Salários	0,00	4.793.374,95	4.793.374,95	0,00
5.2.2.1.1.01.31.90.011.021 - Férias	0,00	320.000,00	320.000,00	0,00
5.2.2.1.1.01.31.90.011.022 - 13. Salário	0,00	374.348,04	374.348,04	0,00
5.2.2.1.1.01.31.90.011.023 - Férias - Abono Pecuniário	0,00	70.000,00	70.000,00	0,00
5.2.2.1.1.01.31.90.011.024 - Ferias - Abono Constitucional	0,00	108.000,00	108.000,00	0,00
5.2.2.1.1.01.31.90.013 - OBRIGAÇÕES PATRONAIS	0,00	1.360.254,43	1.360.254,43	0,00

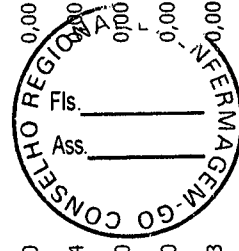

Conta	Saldo Anterior	Débitos	Créditos	Saldo
5.2.2.1.1.01.31.90.013.001 - Contribuições Previdenciárias - INSS	0,00	959.743,45	959.743,45	0,00
5.2.2.1.1.01.31.90.013.006 - Contribuição para o PIS sobre Folha de Pagamento	0,00	42.512,00	42.512,00	0,00
5.2.2.1.1.01.31.90.013.007 - FGTS	0,00	357.998,98	357.998,98	0,00
5.2.2.1.1.01.31.90.091 - SENTENÇAS JUDICIAIS	0,00	5.000,00	5.000,00	0,00
5.2.2.1.1.01.31.90.091.001 - Sentenças / Decisões Judiciais Trabalhistas - Trânsito em Julgado - e Encargos	0,00	5.000,00	5.000,00	0,00
5.2.2.1.1.01.31.90.094 - INDENIZAÇÕES E RESTITUIÇÕES TRABALHISTAS	0,00	8.000,00	8.000,00	0,00
5.2.2.1.1.01.31.90.094.006 - Outras Indenizações Trabalhistas	0,00	8.000,00	8.000,00	0,00
5.2.2.1.1.01.33 - OUTRAS DESPESAS CORRENTES	0,00	8.976.763,90	8.976.763,90	0,00
5.2.2.1.1.01.33.90 - APLICAÇÕES DIRETAS	0,00	8.976.763,90	8.976.763,90	0,00
5.2.2.1.1.01.33.90.014 - DIÁRIAS	0,00	207.800,00	207.800,00	0,00
5.2.2.1.1.01.33.90.014.001 - Diárias Pessoal Civil	0,00	111.000,00	111.000,00	0,00
5.2.2.1.1.01.33.90.014.003 - Diárias - Colaboradores Eventuais	0,00	23.000,00	23.000,00	0,00
5.2.2.1.1.01.33.90.014.004 - Diárias a Conselheiros	0,00	73.800,00	73.800,00	0,00
5.2.2.1.1.01.33.90.030 - MATERIAL DE CONSUMO	0,00	108.100,00	108.100,00	0,00
5.2.2.1.1.01.33.90.030.001 - Combustíveis e Lubrificantes Automotivos	0,00	20.300,00	20.300,00	0,00
5.2.2.1.1.01.33.90.030.006 - Gêneros Alimentícios	0,00	35.000,00	35.000,00	0,00
5.2.2.1.1.01.33.90.030.016 - Material de Expediente	0,00	27.000,00	27.000,00	0,00
5.2.2.1.1.01.33.90.030.017 - Material de Processamento de Dados	0,00	4.800,00	4.800,00	0,00
5.2.2.1.1.01.33.90.030.021 - Material de Copa e Cozinha	0,00	8.000,00	8.000,00	0,00
5.2.2.1.1.01.33.90.030.022 - Material de Limpeza e Prod. de Higienização	0,00	500,00	500,00	0,00
5.2.2.1.1.01.33.90.030.023 - Uniformes, Tecidos e Aviamentos	0,00	10.000,00	10.000,00	0,00
5.2.2.1.1.01.33.90.030.024 - Material p/ Manutenção de Bens Imóveis / instalações	0,00	1.000,00	1.000,00	0,00
5.2.2.1.1.01.33.90.030.025 - Material p/ Manutenção de Bens Móveis	0,00	1.000,00	1.000,00	0,00
5.2.2.1.1.01.33.90.030.026 - Material Elétrico e Eletrônico	0,00	500,00	500,00	0,00
5.2.2.1.1.01.33.90.031 - PREMIAÇÕES CULTURAIS, ARTÍSTICAS, CIENTÍFICAS, DESPORTIVAS E OUTRAS	0,00	82.000,00	82.000,00	0,00

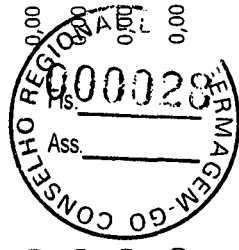

[Handwritten signature]

Conta	Saldo Anterior	Débitos	Créditos	Saldo
5.2.2.1.1.01.33.90.031.001 - Aquisição de Prêmios, Condecorações, Medalhas, Troféus e Outras Premiações	0,00	82.000,00	82.000,00	0,00
5.2.2.1.1.01.33.90.033 - PASSAGENS E DESPESAS COM LOCOMOÇÃO	0,00	105.696,58	105.696,58	0,00
5.2.2.1.1.01.33.90.033.001 - Passagens Aéreas	0,00	103.696,58	103.696,58	0,00
5.2.2.1.1.01.33.90.033.004 - Pedágios	0,00	2.000,00	2.000,00	0,00
5.2.2.1.1.01.33.90.036 - OUTROS SERVIÇOS DE TERCEIROS - PESSOA FÍSICA	0,00	80.000,00	80.000,00	0,00
5.2.2.1.1.01.33.90.036.007 - Comunicação em Geral	0,00	8.000,00	8.000,00	0,00
5.2.2.1.1.01.33.90.036.008 - Limpeza e Conservação	0,00	8.000,00	8.000,00	0,00
5.2.2.1.1.01.33.90.036.011 - Manutenção e Conservação	0,00	9.000,00	9.000,00	0,00
5.2.2.1.1.01.33.90.036.015 - Serviços Técnicos Profissionais	0,00	5.000,00	5.000,00	0,00
5.2.2.1.1.01.33.90.036.099 - Outros Serviços Prestados por Pessoa Física	0,00	50.000,00	50.000,00	0,00
5.2.2.1.1.01.33.90.037 - LOCAÇÃO DE MÃO-DE-OBRA	0,00	259.850,00	259.850,00	0,00
5.2.2.1.1.01.33.90.037.001 - Serviços de Segurança	0,00	177.850,00	177.850,00	0,00
5.2.2.1.1.01.33.90.037.002 - Serviços de Limpeza e Higienização com Locação de Mão de Obra	0,00	82.000,00	82.000,00	0,00
5.2.2.1.1.01.33.90.039 - OUTROS SERVIÇOS DE TERCEIROS - PESSOA JURÍDICA	0,00	3.752.461,07	3.752.461,07	0,00
5.2.2.1.1.01.33.90.039.002 - DEMAIS SERVIÇOS - PESSOAS JURÍDICAS	0,00	3.752.461,07	3.752.461,07	0,00
5.2.2.1.1.01.33.90.039.002.001 - Serviços de Água e Esgoto, Energia Elétrica, Gás e Outros.	0,00	100.000,00	100.000,00	0,00
5.2.2.1.1.01.33.90.039.002.002 - Serviços Gráficos e Editoriais	0,00	130.000,00	130.000,00	0,00
5.2.2.1.1.01.33.90.039.002.003 - Correspondência e Cobrança	0,00	486.291,56	486.291,56	0,00
5.2.2.1.1.01.33.90.039.002.004 - PUBLICIDADE	0,00	99.994,70	99.994,70	0,00
5.2.2.1.1.01.33.90.039.002.004.001 - Divulgações Diversas	0,00	79.994,70	79.994,70	0,00
5.2.2.1.1.01.33.90.039.002.004.002 - Propaganda e Publicidade	0,00	15.000,00	15.000,00	0,00
5.2.2.1.1.01.33.90.039.002.004.003 - Publicações Técnicas	0,00	5.000,00	5.000,00	0,00
5.2.2.1.1.01.33.90.039.002.006 - Assinaturas de Periódicos e Anuidades	0,00	1.700,00	1.700,00	0,00
5.2.2.1.1.01.33.90.039.002.008 - Serviços de Áudio, Vídeo e Foto	0,00	66.500,00	66.500,00	0,00
5.2.2.1.1.01.33.90.039.002.009 - SERVIÇOS DE TRANSPORTE	0,00	2.000,00	2.000,00	0,00

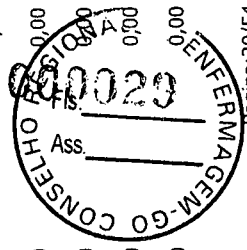

[Handwritten signature]

[Handwritten signature]

Conta	Saldo Anterior	Débitos	Créditos	Saldo
5.2.2.1.1.01.33.90.039.002.009.001 - Transporte em Geral	0,00	1.000,00	1.000,00	0,00
5.2.2.1.1.01.33.90.039.002.009.002 - Fretes	0,00	1.000,00	1.000,00	0,00
5.2.2.1.1.01.33.90.039.002.012 - LOCAÇÕES	0,00	280.966,28	280.966,28	0,00
5.2.2.1.1.01.33.90.039.002.012.001 - Locação de Bens Imóveis	0,00	141.966,28	141.966,28	0,00
5.2.2.1.1.01.33.90.039.002.012.002 - Locação de Bens Móveis	0,00	139.000,00	139.000,00	0,00
5.2.2.1.1.01.33.90.039.002.014 - Serviços Relacionados a Tecnologia da Informação	0,00	505.239,00	505.239,00	0,00
5.2.2.1.1.01.33.90.039.002.015 - Manutenção e Conservação de Bens Móveis e Imóveis/Instalações	0,00	30.900,00	30.900,00	0,00
5.2.2.1.1.01.33.90.039.002.016 - SERVIÇOS DE APOIO DO ENSINO	0,00	16.200,00	16.200,00	0,00
5.2.2.1.1.01.33.90.039.002.016.001 - Palestras, Cursos e Capacitação	0,00	16.200,00	16.200,00	0,00
5.2.2.1.1.01.33.90.039.002.018 - Seguros em Geral	0,00	14.000,00	14.000,00	0,00
5.2.2.1.1.01.33.90.039.002.021 - Serviços Técnicos Profissionais	0,00	660.000,00	660.000,00	0,00
5.2.2.1.1.01.33.90.039.002.022 - Serviços Médico-Hospitalar, Odontol. e Laboratoriais	0,00	2.000,00	2.000,00	0,00
5.2.2.1.1.01.33.90.039.002.024 - Telefonia Móvel e Fixa	0,00	90.000,00	90.000,00	0,00
5.2.2.1.1.01.33.90.039.002.025 - Serviços Bancários	0,00	750.000,00	750.000,00	0,00
5.2.2.1.1.01.33.90.039.002.026 - Taxa de Condomínio	0,00	20.000,00	20.000,00	0,00
5.2.2.1.1.01.33.90.039.002.028 - Congressos, Convenções, Conferências, Seminários, Simpósios e Reuniões	0,00	63.000,00	63.000,00	0,00
5.2.2.1.1.01.33.90.039.002.029 - Festividades e Homenagens	0,00	400.000,00	400.000,00	0,00
5.2.2.1.1.01.33.90.039.002.032 - Serviços Judiciários (PJ)	0,00	22.900,00	22.900,00	0,00
5.2.2.1.1.01.33.90.039.002.099 - OUTROS SERVIÇOS	0,00	10.769,53	10.769,53	0,00
5.2.2.1.1.01.33.90.039.002.099.001 - Suprimentos de Fundos	0,00	10.769,53	10.769,53	0,00
5.2.2.1.1.01.33.90.041 - CONTRIBUIÇÕES	0,00	3.367.595,11	3.367.595,11	0,00
5.2.2.1.1.01.33.90.041.001 - TRANSFERÊNCIAS INTRAGOVERNAMENTAIS	0,00	3.367.595,11	3.367.595,11	0,00
5.2.2.1.1.01.33.90.041.001.001 - Transferência para o COFEN - Cota-Parte (1/4)	0,00	3.367.595,11	3.367.595,11	0,00
5.2.2.1.1.01.33.90.047 - OBRIGAÇÕES TRIBUTÁRIAS E CONTRIBUTIVAS	0,00	8.791,14	8.791,14	0,00
5.2.2.1.1.01.33.90.047.001 - IPTU e Encargos	0,00	4.000,00	4.000,00	0,00

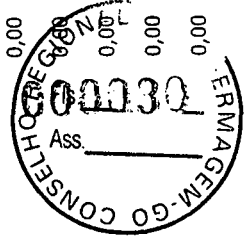

[Handwritten signature]

[Handwritten signature]

Conta	Saldo Anterior	Débitos	Créditos	Saldo
5.2.2.1.1.01.33.90.047.002 - Taxas Diversas e Encargos	0,00	2.791,14	2.791,14	0,00
5.2.2.1.1.01.33.90.047.003 - Multas Administrativas Diversas	0,00	2.000,00	2.000,00	0,00
5.2.2.1.1.01.33.90.049 - AUXÍLIO TRANSPORTE	0,00	10.000,00	10.000,00	0,00
5.2.2.1.1.01.33.90.049.001 - Auxílio Transporte	0,00	10.000,00	10.000,00	0,00
5.2.2.1.1.01.33.90.067 - DEPÓSITOS COMPULSÓRIOS	0,00	5.275,00	5.275,00	0,00
5.2.2.1.1.01.33.90.067.002 - Depósitos Judiciais	0,00	5.275,00	5.275,00	0,00
5.2.2.1.1.01.33.90.093 - INDENIZAÇÕES E RESTITUIÇÕES	0,00	989.195,00	989.195,00	0,00
5.2.2.1.1.01.33.90.093.001 - DESPESAS COM REUNIÕES, REPRESENTAÇÕES, PLENÁRIO E DESLOCAMENTOS	0,00	902.495,00	902.495,00	0,00
5.2.2.1.1.01.33.90.093.001.001 - Auxílio Representação	0,00	566.795,00	566.795,00	0,00
5.2.2.1.1.01.33.90.093.001.002 - Jetons e Gratificações a Conselheiros	0,00	265.700,00	265.700,00	0,00
5.2.2.1.1.01.33.90.093.001.004 - Despesas com Fiscalizações	0,00	70.000,00	70.000,00	0,00
5.2.2.1.1.01.33.90.093.002 - DEMAIS INDENIZAÇÕES E RESTITUIÇÕES	0,00	86.700,00	86.700,00	0,00
5.2.2.1.1.01.33.90.093.002.002 - Taxas e Emolumentos - Custas Judiciais	0,00	1.200,00	1.200,00	0,00
5.2.2.1.1.01.33.90.093.002.003 - Ressarcimento de Anuidades de Exercícios Anteriores	0,00	40.000,00	40.000,00	0,00
5.2.2.1.1.01.33.90.093.002.099 - Demais Indenizações e Restituições	0,00	45.500,00	45.500,00	0,00
5.2.2.1.1.02 - CRÉDITO INICIAL - DESPESA CAPITAL	0,00	3.594.500,00	3.594.500,00	0,00
5.2.2.1.1.02.44 - INVESTIMENTOS	0,00	3.594.500,00	3.594.500,00	0,00
5.2.2.1.1.02.44.90 - INVESTIMENTOS - APLICAÇÕES DIRETAS	0,00	3.594.500,00	3.594.500,00	0,00
5.2.2.1.1.02.44.90.051 - OBRAS E INSTALAÇÕES	0,00	3.594.500,00	3.594.500,00	0,00
5.2.2.1.1.02.44.90.051.002 - Obras em Andamento	0,00	3.500.000,00	3.500.000,00	0,00
5.2.2.1.1.02.44.90.052 - EQUIPAMENTOS E MATERIAL PERMANENTE	0,00	94.500,00	94.500,00	0,00
5.2.2.1.1.02.44.90.052.004 - Bens de Informática	0,00	40.000,00	40.000,00	0,00
5.2.2.1.1.02.44.90.052.005 - Máquinas e Equipamentos	0,00	15.000,00	15.000,00	0,00
5.2.2.1.1.02.44.90.052.006 - Móveis e Utensílios	0,00	12.500,00	12.500,00	0,00
5.2.2.1.1.02.44.90.052.008 - Aparelhos de Copa e Cozinha	0,00	2.000,00	2.000,00	0,00
5.2.2.1.1.02.44.90.052.011 - Softwares e Aquisição de Licenças	0,00	25.000,00	25.000,00	0,00

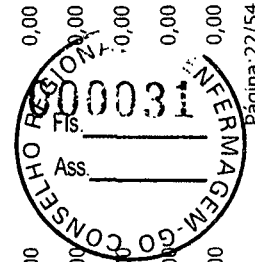

[Handwritten signature]

[Handwritten signature]

Conta	Saldo Anterior	Débitos	Créditos	Saldo
5.2.2.1.1.99 - RESERVA DE CONTINGÊNCIA	0,00	1.000.000,00	1.000.000,00	0,00
5.2.2.1.1.99.99 - RESERVA DE CONTINGÊNCIA	0,00	1.000.000,00	1.000.000,00	0,00
5.2.2.1.1.99.99.99 - Reserva de Contingência	0,00	1.000.000,00	1.000.000,00	0,00
5.2.2.1.2 - DOTAÇÃO ADICIONAL POR TIPO DE CREDITO	0,00	3.240.600,00	3.240.600,00	0,00
5.2.2.1.2.01 - CREDITO ADICIONAL - SUPLEMENTAR	0,00	3.240.600,00	3.240.600,00	0,00
5.2.2.1.2.01.01 - CREDITO ADICIONAL - DESPESA CORRENTE	0,00	2.139.800,00	2.139.800,00	0,00
5.2.2.1.2.01.01.31 - PESSOAL E ENCARGOS SOCIAIS	0,00	1.150.000,00	1.150.000,00	0,00
5.2.2.1.2.01.01.31.090 - APLICAÇÕES DIRETAS	0,00	1.150.000,00	1.150.000,00	0,00
5.2.2.1.2.01.01.31.090.011 - VENCIMENTOS E VANTAGENS FIXAS - PESSOAL CIVIL	0,00	1.131.000,00	1.131.000,00	0,00
5.2.2.1.2.01.01.31.090.011.001 - Vencimentos e Salários	0,00	1.081.000,00	1.081.000,00	0,00
5.2.2.1.2.01.01.31.090.011.022 - 13. Salário	0,00	50.000,00	50.000,00	0,00
5.2.2.1.2.01.01.31.090.013 - OBRIGAÇÕES PATRONAIS	0,00	19.000,00	19.000,00	0,00
5.2.2.1.2.01.01.31.090.013.001 - Contribuições Previdenciárias - INSS	0,00	8.000,00	8.000,00	0,00
5.2.2.1.2.01.01.31.090.013.006 - Contribuição para o PIS sobre Folha de Pagamento	0,00	3.000,00	3.000,00	0,00
5.2.2.1.2.01.01.31.090.013.007 - FGTS	0,00	8.000,00	8.000,00	0,00
5.2.2.1.2.01.01.33 - OUTRAS DESPESAS CORRENTES	0,00	989.800,00	989.800,00	0,00
5.2.2.1.2.01.01.33.090 - APLICAÇÕES DIRETAS	0,00	989.800,00	989.800,00	0,00
5.2.2.1.2.01.01.33.090.030 - MATERIAL DE CONSUMO	0,00	16.000,00	16.000,00	0,00
5.2.2.1.2.01.01.33.090.030.001 - Combustíveis e Lubrificantes Automotivos	0,00	8.000,00	8.000,00	0,00
5.2.2.1.2.01.01.33.090.030.016 - Material de Expediente	0,00	4.000,00	4.000,00	0,00
5.2.2.1.2.01.01.33.090.030.021 - Material de Copa e Cozinha	0,00	3.000,00	3.000,00	0,00
5.2.2.1.2.01.01.33.090.030.025 - Material p/ Manutenção de Bens Móveis	0,00	500,00	500,00	0,00
5.2.2.1.2.01.01.33.090.030.026 - Material Elétrico e Eletrônico	0,00	500,00	500,00	0,00
5.2.2.1.2.01.01.33.090.031 - PREMIAÇÕES CULTURAIS, ARTÍSTICAS, CIENTÍFICAS, DESPORTIVAS E OUTRAS	0,00	68.200,00	68.200,00	0,00
5.2.2.1.2.01.01.33.090.031.001 - Aquisição de Prêmios, Condecorações, Medalhas, Troféus e Outras Premiações	0,00	68.200,00	68.200,00	0,00

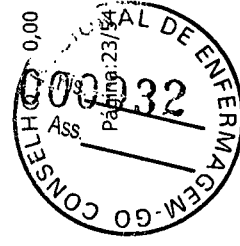

Conta	Saldo Anterior	Débitos	Créditos	Saldo
5.2.2.1.2.01.01.33.090.033 - PASSAGENS E DESPESAS COM LOCOMOÇÃO	0,00	9.300,00	9.300,00	0,00
5.2.2.1.2.01.01.33.090.033.001 - Passagens Aéreas	0,00	8.000,00	8.000,00	0,00
5.2.2.1.2.01.01.33.090.033.004 - Pedágios	0,00	1.300,00	1.300,00	0,00
5.2.2.1.2.01.01.33.090.036 - OUTROS SERVIÇOS DE TERCEIROS - PESSOA FÍSICA	0,00	18.000,00	18.000,00	0,00
5.2.2.1.2.01.01.33.090.036.007 - Comunicação em Geral	0,00	4.000,00	4.000,00	0,00
5.2.2.1.2.01.01.33.090.036.008 - Limpeza e Conservação	0,00	5.000,00	5.000,00	0,00
5.2.2.1.2.01.01.33.090.036.015 - Serviços Técnicos Profissionais	0,00	4.000,00	4.000,00	0,00
5.2.2.1.2.01.01.33.090.036.099 - Outros Serviços Prestados por Pessoa Física	0,00	5.000,00	5.000,00	0,00
5.2.2.1.2.01.01.33.090.039 - OUTROS SERVIÇOS DE TERCEIROS - PESSOA JURÍDICA	0,00	455.000,00	455.000,00	0,00
5.2.2.1.2.01.01.33.090.039.002 - DEMAIS SERVIÇOS - PESSOAS JURÍDICAS	0,00	455.000,00	455.000,00	0,00
5.2.2.1.2.01.01.33.090.039.002.001 - Serviços de Água e Esgoto, Energia Elétrica, Gás e Outros.	0,00	15.000,00	15.000,00	0,00
5.2.2.1.2.01.01.33.090.039.002.003 - Correspondência e Cobrança	0,00	20.000,00	20.000,00	0,00
5.2.2.1.2.01.01.33.090.039.002.004 - PUBLICIDADE	0,00	35.000,00	35.000,00	0,00
5.2.2.1.2.01.01.33.090.039.002.004.001 - Divulgações Diversas	0,00	28.000,00	28.000,00	0,00
5.2.2.1.2.01.01.33.090.039.002.004.002 - Propaganda e Publicidade	0,00	5.000,00	5.000,00	0,00
5.2.2.1.2.01.01.33.090.039.002.004.003 - Publicações Técnicas	0,00	2.000,00	2.000,00	0,00
5.2.2.1.2.01.01.33.090.039.002.006 - Assinaturas de Periódicos e Anuidades	0,00	1.000,00	1.000,00	0,00
5.2.2.1.2.01.01.33.090.039.002.008 - Serviços de Áudio, Vídeo e Foto	0,00	19.000,00	19.000,00	0,00
5.2.2.1.2.01.01.33.090.039.002.009 - SERVIÇOS DE TRANSPORTE	0,00	2.000,00	2.000,00	0,00
5.2.2.1.2.01.01.33.090.039.002.009.001 - Transporte em Geral	0,00	1.000,00	1.000,00	0,00
5.2.2.1.2.01.01.33.090.039.002.009.002 - Fretes	0,00	1.000,00	1.000,00	0,00
5.2.2.1.2.01.01.33.090.039.002.012 - LOCAÇÕES	0,00	5.000,00	5.000,00	0,00
5.2.2.1.2.01.01.33.090.039.002.012.001 - Locação de Bens Imóveis	0,00	5.000,00	5.000,00	0,00
5.2.2.1.2.01.01.33.090.039.002.014 - Serviços Relacionados a Tecnologia da Informação	0,00	5.000,00	5.000,00	0,00
5.2.2.1.2.01.01.33.090.039.002.015 - Manutenção e Conservação de Bens Móveis e Imóveis/Instalações	0,00	5.000,00	5.000,00	0,00

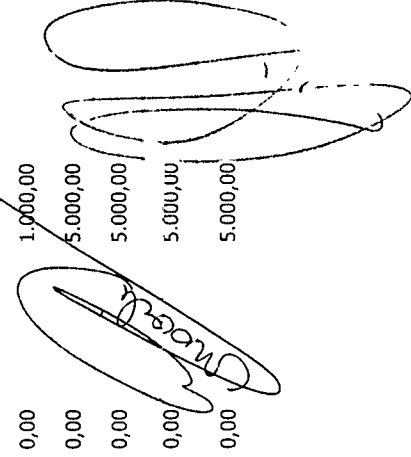
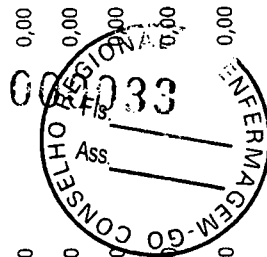
Conta	Saldo Anterior	Débitos	Créditos	Saldo
5.2.2.1.2.01.01.33.090.039.002.016 - SERVIÇOS DE APOIO DO ENSINO	0,00	4.500,00	4.500,00	0,00
5.2.2.1.2.01.01.33.090.039.002.016.001 - Palestras, Cursos e Capacitação	0,00	4.500,00	4.500,00	0,00
5.2.2.1.2.01.01.33.090.039.002.018 - Seguros em Geral	0,00	6.000,00	6.000,00	0,00
5.2.2.1.2.01.01.33.090.039.002.025 - Serviços Bancários	0,00	238.000,00	238.000,00	0,00
5.2.2.1.2.01.01.33.090.039.002.026 - Taxa de Condomínio	0,00	6.000,00	6.000,00	0,00
5.2.2.1.2.01.01.33.090.039.002.028 - Congressos, Convenções, Conferências, Seminários, Simposios e Reuniões	0,00	40.000,00	40.000,00	0,00
5.2.2.1.2.01.01.33.090.039.002.029 - Festividades e Homenagens	0,00	50.000,00	50.000,00	0,00
5.2.2.1.2.01.01.33.090.039.002.032 - Serviços Judiciários (PJ)	0,00	2.000,00	2.000,00	0,00
5.2.2.1.2.01.01.33.090.039.002.099 - OUTROS SERVIÇOS	0,00	1.500,00	1.500,00	0,00
5.2.2.1.2.01.01.33.090.039.002.099.001 - Suprimentos de Fundos	0,00	1.500,00	1.500,00	0,00
5.2.2.1.2.01.01.33.090.041 - CONTRIBUIÇÕES	0,00	375.000,00	375.000,00	0,00
5.2.2.1.2.01.01.33.090.041.001 - TRANSFERÊNCIAS INTRAGOVERNAMENTAIS	0,00	375.000,00	375.000,00	0,00
5.2.2.1.2.01.01.33.090.041.001.001 - Transferência para o COFEN - Cota-Parte (1/4)	0,00	375.000,00	375.000,00	0,00
5.2.2.1.2.01.01.33.090.047 - OBRIGAÇÕES TRIBUTÁRIAS E CONTRIBUTIVAS	0,00	3.800,00	3.800,00	0,00
5.2.2.1.2.01.01.33.090.047.001 - IPTU e Encargos	0,00	2.000,00	2.000,00	0,00
5.2.2.1.2.01.01.33.090.047.002 - Taxas Diversas e Encargos	0,00	800,00	800,00	0,00
5.2.2.1.2.01.01.33.090.047.003 - Multas Administrativas Diversas	0,00	1.000,00	1.000,00	0,00
5.2.2.1.2.01.01.33.090.049 - AUXÍLIO TRANSPORTE	0,00	3.500,00	3.500,00	0,00
5.2.2.1.2.01.01.33.090.049.001 - Auxílio Transporte	0,00	3.500,00	3.500,00	0,00
5.2.2.1.2.01.01.33.090.067 - DEPÓSITOS COMPULSÓRIOS	0,00	4.000,00	4.000,00	0,00
5.2.2.1.2.01.01.33.090.067.002 - Depósitos Judiciais	0,00	4.000,00	4.000,00	0,00
5.2.2.1.2.01.01.33.090.093 - INDENIZAÇÕES E RESTITUIÇÕES	0,00	37.000,00	37.000,00	0,00
5.2.2.1.2.01.01.33.090.093.001 - DESPESAS COM REUNIÕES, REPRESENTAÇÕES, PLENARIO E DESLOCAMENTOS	0,00	30.000,00	30.000,00	0,00
5.2.2.1.2.01.01.33.090.093.001.001 - Auxílio Representação	0,00	30.000,00	30.000,00	0,00
5.2.2.1.2.01.01.33.090.093.002 - DEMAIS INDENIZAÇÕES E RESTITUIÇÕES	0,00	7.000,00	7.000,00	0,00

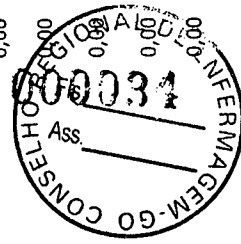

Conta	Saldo Anterior	Débitos	Créditos	Saldo
5.2.2.1.2.01.01.33.090.093.002.003 - Ressarcimento de Anuidades de Exercícios Anteriores	0,00	7.000,00	7.000,00	0,00
5.2.2.1.2.01.02 - CREDITO ADICIONAL - DESPESA CAPITAL	0,00	300.800,00	300.800,00	0,00
5.2.2.1.2.01.02.44 - INVESTIMENTOS	0,00	300.800,00	300.800,00	0,00
5.2.2.1.2.01.02.44.090 - INVESTIMENTOS - APLICAÇÕES DIRETAS	0,00	300.800,00	300.800,00	0,00
5.2.2.1.2.01.02.44.090.051 - OBRAS E INSTALAÇÕES	0,00	300.000,00	300.000,00	0,00
5.2.2.1.2.01.02.44.090.051.002 - Obras em Andamento	0,00	300.000,00	300.000,00	0,00
5.2.2.1.2.01.02.44.090.052 - EQUIPAMENTOS E MATERIAL PERMANENTE	0,00	800,00	800,00	0,00
5.2.2.1.2.01.02.44.090.052.006 - Móveis e Utensílios	0,00	800,00	800,00	0,00
5.2.2.1.2.01.99 - RESERVA DE CONTINGÊNCIA	0,00	800.000,00	800.000,00	0,00
5.2.2.1.2.01.99.99 - RESERVA DE CONTINGÊNCIA	0,00	800.000,00	800.000,00	0,00
5.2.2.1.2.01.99.99.999 - Reserva de Contingência	0,00	800.000,00	800.000,00	0,00
5.3 - INSCRIÇÃO DE RESTOS A PAGAR	0,00	2.916.543,06	453.052,46	2.463.490,60
5.3.1 - INSCRIÇÃO DE RP NÃO PROCESSADOS	0,00	2.916.543,06	453.052,46	2.463.490,60
5.3.1.1 - RP NÃO PROCESSADOS INSCRITOS	0,00	213.320,73	213.320,73	0,00
5.3.1.1.1 - RP NÃO PROCESSADOS INSCRITOS	0,00	213.320,73	213.320,73	0,00
5.3.1.1.1.01 - DESPESA CORRENTE	0,00	213.320,73	213.320,73	0,00
5.3.1.1.1.01.33 - OUTRAS DESPESAS CORRENTES	0,00	213.320,73	213.320,73	0,00
5.3.1.1.1.01.33.90 - APLICAÇÕES DIRETAS	0,00	213.320,73	213.320,73	0,00
5.3.1.1.1.01.33.90.030 - MATERIAL DE CONSUMO	0,00	369,00	369,00	0,00
5.3.1.1.1.01.33.90.030.006 - Gêneros Alimentícios	0,00	369,00	369,00	0,00
5.3.1.1.1.01.33.90.039 - OUTROS SERVIÇOS DE TERCEIROS - PESSOA JURÍDICA	0,00	212.951,73	212.951,73	0,00
5.3.1.1.1.01.33.90.039.002 - DEMAIS SERVIÇOS - PESSOAS JURÍDICAS	0,00	212.951,73	212.951,73	0,00
5.3.1.1.1.01.33.90.039.002.099 - OUTROS SERVIÇOS	0,00	212.951,73	212.951,73	0,00
5.3.1.2 - RP NÃO PROCESSADOS - EXERCÍCIOS ANTERIORES	0,00	34.665,47	26.411,00	8.254,47
5.3.1.2.1 - RP NÃO PROCESSADOS - EXERCÍCIOS ANTERIORES	0,00	34.665,47	26.411,00	8.254,47
5.3.1.2.1.01 - DESPESA CORRENTE	0,00	34.665,47	26.411,00	8.254,47



Conta	Saldo Anterior	Débitos	Créditos	Saldo
5.3.1.2.1.01.33 - OUTRAS DESPESAS CORRENTES	0,00	34.665,47	26.411,00	8.254,47D
5.3.1.2.1.01.33.90 - APLICAÇÕES DIRETAS	0,00	34.665,47	26.411,00	8.254,47D
5.3.1.2.1.01.33.90.039 - OUTROS SERVIÇOS DE TERCEIROS - PESSOA JURÍDICA	0,00	34.665,47	26.411,00	8.254,47D
5.3.1.2.1.01.33.90.039.002 - DEMAIS SERVIÇOS - PESSOAS JURÍDICAS	0,00	34.665,47	26.411,00	8.254,47D
5.3.1.2.1.01.33.90.039.002.002 - Serviços Gráficos e Editoriais	0,00	34.665,47	26.411,00	8.254,47D
5.3.1.7 - RP NÃO PROCESSADOS - INSCRIÇÃO NO EXERCÍCIO	0,00	2.668.556,86	213.320,73	2.455.236,13D
5.3.1.7.1 - RP NÃO PROCESSADOS - INSCRIÇÃO NO EXERCÍCIO	0,00	2.668.556,86	213.320,73	2.455.236,13D
5.3.1.7.1.01 - DESPESA CORRENTE	0,00	851.778,37	213.320,73	638.457,64D
5.3.1.7.1.01.33 - OUTRAS DESPESAS CORRENTES	0,00	851.778,37	213.320,73	638.457,64D
5.3.1.7.1.01.33.90 - APLICAÇÕES DIRETAS	0,00	851.778,37	213.320,73	638.457,64D
5.3.1.7.1.01.33.90.014 - DIÁRIAS	0,00	36,02	0,00	36,02D
5.3.1.7.1.01.33.90.014.001 - Diárias Pessoal Civil	0,00	36,02	0,00	36,02D
5.3.1.7.1.01.33.90.030 - MATERIAL DE CONSUMO	0,00	20.155,65	369,00	19.786,65D
5.3.1.7.1.01.33.90.030.001 - Combustíveis e Lubrificantes Automotivos	0,00	959,04	0,00	959,04D
5.3.1.7.1.01.33.90.030.006 - Gêneros Alimentícios	0,00	7.458,69	369,00	7.089,69D
5.3.1.7.1.01.33.90.030.016 - Material de Expediente	0,00	8.680,92	0,00	8.680,92D
5.3.1.7.1.01.33.90.030.017 - Material de Processamento de Dados	0,00	2.307,00	0,00	2.307,00D
5.3.1.7.1.01.33.90.030.024 - Material p/ Manutenção de Bens Imóveis / instalações	0,00	750,00	0,00	750,00D
5.3.1.7.1.01.33.90.033 - PASSAGENS E DESPESAS COM LOCOMOÇÃO	0,00	6.924,51	0,00	6.924,51D
5.3.1.7.1.01.33.90.033.001 - Passagens Aéreas	0,00	6.924,51	0,00	6.924,51D
5.3.1.7.1.01.33.90.036 - OUTROS SERVIÇOS DE TERCEIROS - PESSOA FÍSICA	0,00	4.100,00	0,00	4.100,00D
5.3.1.7.1.01.33.90.036.011 - Manutenção e Conservação	0,00	4.100,00	0,00	4.100,00D
5.3.1.7.1.01.33.90.037 - LOCAÇÃO DE MÃO-DE-OBRA	0,00	9.267,20	0,00	9.267,20D
5.3.1.7.1.01.33.90.037.001 - Serviços de Segurança	0,00	2.368,00	0,00	2.368,00D
5.3.1.7.1.01.33.90.037.002 - Serviços de Limpeza e Higienização com Locação de Mão de Obra	0,00	6.899,20	0,00	6.899,20D
5.3.1.7.1.01.33.90.039 - OUTROS SERVIÇOS DE TERCEIROS - PESSOA JURÍDICA	0,00	802.088,39	212.951,73	589.136,66D



Conta	Saldo Anterior	Débitos	Créditos	Saldo
5.3.1.7.1.01.33.90.039.002 - DEMAIS SERVIÇOS - PESSOAS JURÍDICAS	0,00	802.088,39	212.951,73	589.136,660
5.3.1.7.1.01.33.90.039.002.001 - Serviços de Água e Esgoto, Energia Elétrica, Gás e Outros.	0,00	13.409,03	0,00	13.409,030
5.3.1.7.1.01.33.90.039.002.002 - Serviços Gráficos e Editoriais	0,00	2.300,00	0,00	2.300,000
5.3.1.7.1.01.33.90.039.002.003 - Correspondência e Cobrança	0,00	3.873,95	0,00	3.873,950
5.3.1.7.1.01.33.90.039.002.004 - PUBLICIDADE	0,00	36.627,00	0,00	36.627,000
5.3.1.7.1.01.33.90.039.002.004.001 - Divulgações Diversas	0,00	36.627,00	0,00	36.627,000
5.3.1.7.1.01.33.90.039.002.008 - Serviços de Áudio, Vídeo e Foto	0,00	28.250,00	0,00	28.250,000
5.3.1.7.1.01.33.90.039.002.012 - LOCAÇÕES	0,00	126.489,98	0,00	126.489,980
5.3.1.7.1.01.33.90.039.002.012.001 - Locação de Bens Imóveis	0,00	70.600,00	0,00	70.600,000
5.3.1.7.1.01.33.90.039.002.012.002 - Locação de Bens Móveis	0,00	55.889,98	0,00	55.889,980
5.3.1.7.1.01.33.90.039.002.014 - Serviços Relacionados a Tecnologia Da Informação	0,00	55.201,28	0,00	55.201,280
5.3.1.7.1.01.33.90.039.002.015 - Manutenção e Conservação de Bens Móveis e Imóveis/Instalações	0,00	4.885,00	0,00	4.885,000
5.3.1.7.1.01.33.90.039.002.016 - SERVIÇOS DE APOIO DO ENSINO	0,00	600,00	0,00	600,000
5.3.1.7.1.01.33.90.039.002.016.001 - Palestras, Cursos e Capacitação	0,00	600,00	0,00	600,000
5.3.1.7.1.01.33.90.039.002.018 - Seguros em Geral	0,00	3.687,63	0,00	3.687,630
5.3.1.7.1.01.33.90.039.002.021 - Serviços Técnicos Profissionais	0,00	298.945,24	0,00	298.945,240
5.3.1.7.1.01.33.90.039.002.022 - Serviços Médico-Hospitalar, Odontol. e Laboratoriais	0,00	460,00	0,00	460,000
5.3.1.7.1.01.33.90.039.002.024 - Telefonia Móvel e Fixa	0,00	12.064,28	0,00	12.064,280
5.3.1.7.1.01.33.90.039.002.029 - Festividades e Homenagens	0,00	202.610,00	0,00	202.610,000
5.3.1.7.1.01.33.90.039.002.032 - Serviços Judiciários	0,00	12.685,00	0,00	12.685,000
5.3.1.7.1.01.33.90.039.002.099 - OUTROS SERVIÇOS	0,00	0,00	212.951,73	212.951,730
5.3.1.7.1.01.33.90.093 - INDENIZAÇÕES E RESTITUIÇÕES	0,00	9.206,60	0,00	9.206,600
5.3.1.7.1.01.33.90.093.001 - DESPESAS COM REUNIÕES, REPRESENTAÇÕES, PLENARIO E DESLOCAMENTOS	0,00	9.170,00	0,00	9.170,000
5.3.1.7.1.01.33.90.093.001.001 - Auxílio Representação	0,00	9.170,00	0,00	9.170,000
5.3.1.7.1.01.33.90.093.002 - DEMAIS INDENIZAÇÕES E RESTITUIÇÕES	0,00	36,60	0,00	36,600

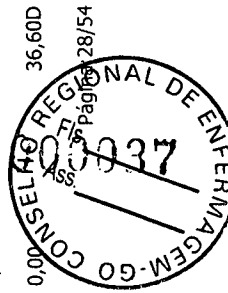

Conta	Saldo Anterior	Débitos	Créditos	Saldo
5.3.1.7.1.01.33.90.093.002.003 - Ressarcimento de Anuidades de Exercícios Anteriores	0,00	36,60	0,00	36,60
5.3.1.7.1.02 - DESPESA CAPITAL	0,00	1.816.778,49	0,00	1.816.778,49D
5.3.1.7.1.02.44 - INVESTIMENTOS	0,00	1.816.778,49	0,00	1.816.778,49D
5.3.1.7.1.02.44.90 - INVESTIMENTOS - APLICAÇÕES DIRETAS	0,00	1.816.778,49	0,00	1.816.778,49D
5.3.1.7.1.02.44.90.051 - OBRAS E INSTALAÇÕES	0,00	1.794.325,49	0,00	1.794.325,49D
5.3.1.7.1.02.44.90.051.002 - Obras em Andamento	0,00	1.794.325,49	0,00	1.794.325,49D
5.3.1.7.1.02.44.90.052 - EQUIPAMENTOS E MATERIAL PERMANENTE	0,00	22.453,00	0,00	22.453,00D
5.3.1.7.1.02.44.90.052.004 - Equipamentos de Informática	0,00	22.275,00	0,00	22.275,00D
5.3.1.7.1.02.44.90.052.005 - Máquinas e Equipamentos	0,00	178,00	0,00	178,00D
6 - CONTROLES DA EXECUÇÃO DO PLANEJAMENTO E ORÇAMENTO	0,00	105.747.994,03	108.211.484,63	2.463.490.60C
6.2 - EXECUÇÃO DO ORÇAMENTO	0,00	105.006.174,61	105.006.174,61	0,00
6.2.1 - EXECUÇÃO DA RECEITA	0,00	32.811.567,77	32.811.567,77	0,00
6.2.1.1 - RECEITA A REALIZAR	0,00	18.923.334,97	18.923.334,97	0,00
6.2.1.1.1 - RECEITAS CORRENTE	0,00	18.923.334,97	18.923.334,97	0,00
6.2.1.1.1.02 - RECEITAS DE CONTRIBUIÇÕES	0,00	13.165.027,17	13.165.027,17	0,00
6.2.1.1.1.02.03 - CONTRIBUIÇÃO DAS CATEGORIAS PROFISSIONAIS OU ECONÔMICAS	0,00	13.165.027,17	13.165.027,17	0,00
6.2.1.1.1.02.03.01 - ANUIDADES - PESSOAS FÍSICAS	0,00	13.165.027,17	13.165.027,17	0,00
6.2.1.1.1.02.03.01.001 - ANUIDADES DO EXERCÍCIO - PF	0,00	9.088.747,43	9.088.747,43	0,00
6.2.1.1.1.02.03.01.001.001 - Enfermeiro	0,00	3.838.800,00	3.838.800,00	0,00
6.2.1.1.1.02.03.01.001.002 - Técnico	0,00	4.397.447,43	4.397.447,43	0,00
6.2.1.1.1.02.03.01.001.003 - Auxiliar	0,00	472.500,00	472.500,00	0,00
6.2.1.1.1.02.03.01.001.009 - Multa e Juros s/Anuidades do Exercício - PF	0,00	380.000,00	380.000,00	0,00
6.2.1.1.1.02.03.01.002 - ANUIDADES DE EXERCÍCIOS ANTERIORES - PF	0,00	4.076.279,74	4.076.279,74	0,00
6.2.1.1.1.02.03.01.002.001 - Anuidades de Exercícios Anteriores - PF - Principal	0,00	3.033.582,55	3.033.582,55	0,00
6.2.1.1.1.02.03.01.002.002 - Multa e Juros s/Anuidades de Exercícios Anteriores - PF - Principal	0,00	750.000,00	750.000,00	0,00
6.2.1.1.1.02.03.01.002.003 - Dívida Ativa - Pessoa Física - Principal	0,00	195.883,30	195.883,30	0,00

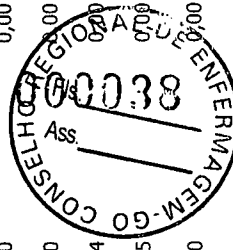

Conta	Saldo Anterior	Débitos	Créditos	Saldo
6.2.1.1.1.02.03.01.002.004 - Multa e Juros s/Dívida Ativa - Pessoa Física - Principal	0,00	96.813,89	96.813,89	0,00
6.2.1.1.1.03 - RECEITAS PATRIMONIAIS	0,00	710.118,98	710.118,98	0,00
6.2.1.1.1.03.02 - RECEITAS DE VALORES MOBILIÁRIOS	0,00	710.118,98	710.118,98	0,00
6.2.1.1.1.03.02.01 - RECEITAS DE REMUNERAÇÃO DE DEPÓSITOS BANCÁRIOS	0,00	100.000,00	100.000,00	0,00
6.2.1.1.1.03.02.01.001 - Remuneração de Depósitos Bancários	0,00	100.000,00	100.000,00	0,00
6.2.1.1.1.03.02.02 - RECEITAS DE APLICAÇÃO FINANCEIRAS	0,00	610.118,98	610.118,98	0,00
6.2.1.1.1.03.02.02.001 - Aplicações Fundos de Curto Prazo/CDB	0,00	500.000,00	500.000,00	0,00
6.2.1.1.1.03.02.02.002 - Juros e Correção da Poupança	0,00	100.000,00	100.000,00	0,00
6.2.1.1.1.03.02.02.099 - Outras Receitas de Valores Mobiliários	0,00	10.118,98	10.118,98	0,00
6.2.1.1.1.06 - RECEITAS DE SERVIÇOS	0,00	1.148.188,82	1.148.188,82	0,00
6.2.1.1.1.06.01 - SERVIÇOS ADMINISTRATIVOS	0,00	1.148.188,82	1.148.188,82	0,00
6.2.1.1.1.06.01.01 - Taxa de Inscrição - Pessoas Físicas	0,00	584.337,63	584.337,63	0,00
6.2.1.1.1.06.01.02 - Expedição de Carteira	0,00	350.300,00	350.300,00	0,00
6.2.1.1.1.06.01.15 - Outros Serviços Administrativos	0,00	213.551,19	213.551,19	0,00
6.2.1.1.1.07 - TRANSFERÊNCIAS CORRENTES	0,00	3.900.000,00	3.900.000,00	0,00
6.2.1.1.1.07.01 - TRANSFERÊNCIAS INTRAGOVERNAMENTAIS	0,00	3.900.000,00	3.900.000,00	0,00
6.2.1.1.1.07.01.01 - TRANSFERÊNCIAS DO CONSELHO FEDERAL DE ENFERMAGEM - COFEN	0,00	3.900.000,00	3.900.000,00	0,00
6.2.1.1.1.07.01.01.001 - PLATEC - RESOLUÇÃO COFEN 343/2009	0,00	3.900.000,00	3.900.000,00	0,00
6.2.1.1.1.07.01.01.001.001 - Programa de Apoio e Fortalecimento Institucional	0,00	3.900.000,00	3.900.000,00	0,00
6.2.1.2 - RECEITA REALIZADA	0,00	13.887.513,83	13.887.513,83	0,00
6.2.1.2.1 - RECEITAS CORRENTE	0,00	13.887.513,83	13.887.513,83	0,00
6.2.1.2.1.02 - RECEITAS DE CONTRIBUIÇÕES	0,00	12.463.923,14	12.463.923,14	0,00
6.2.1.2.1.02.03 - CONTRIBUIÇÃO DAS CATEGORIAS PROFISSIONAIS OU ECONÔMICAS	0,00	12.463.923,14	12.463.923,14	0,00
6.2.1.2.1.02.03.01 - ANUIDADES - PESSOAS FÍSICAS	0,00	12.463.923,14	12.463.923,14	0,00
6.2.1.2.1.02.03.01.001 - ANUIDADES DO EXERCÍCIO - PF	0,00	8.513.049,57	8.513.049,57	0,00
6.2.1.2.1.02.03.01.001.001 - Enfermeiro	0,00	3.584.055,75	3.584.055,75	0,00



[Handwritten signature]

Conta	Saldo Anterior	Débitos	Créditos	Saldo
6.2.1.2.1.02.03.01.001.002 - Técnico	0,00	4.397.447,43	4.397.447,43	0,00
6.2.1.2.1.02.03.01.001.003 - Auxiliar	0,00	224.554,85	224.554,85	0,00
6.2.1.2.1.02.03.01.001.009 - Multa e Juros s/Anuidades do Exercício - PF	0,00	306.991,54	306.991,54	0,00
6.2.1.2.1.02.03.01.002 - ANUIDADES DE EXERCÍCIOS ANTERIORES - PF	0,00	3.950.873,57	3.950.873,57	0,00
6.2.1.2.1.02.03.01.002.001 - Anuidades de Exercícios Anteriores - PF - Principal	0,00	3.033.582,55	3.033.582,55	0,00
6.2.1.2.1.02.03.01.002.002 - Multa e Juros s/Anuidades de Exercícios Anteriores - PF - Principal	0,00	624.593,83	624.593,83	0,00
6.2.1.2.1.02.03.01.002.003 - Dívida Ativa - Pessoa Física - Principal	0,00	195.883,30	195.883,30	0,00
6.2.1.2.1.02.03.01.002.004 - Multa e Juros s/Dívida Ativa - Pessoa Física - Principal	0,00	96.813,89	96.813,89	0,00
6.2.1.2.1.03 - RECEITAS PATRIMONIAIS	0,00	442.300,54	442.300,54	0,00
6.2.1.2.1.03.02 - RECEITAS DE VALORES MOBILIÁRIOS	0,00	442.300,54	442.300,54	0,00
6.2.1.2.1.03.02.01 - RECEITAS DE REMUNERAÇÃO DE DEPÓSITOS BANCÁRIOS	0,00	2.777,88	2.777,88	0,00
6.2.1.2.1.03.02.01.001 - Remuneração de Depósitos Bancários	0,00	2.777,88	2.777,88	0,00
6.2.1.2.1.03.02.02 - RECEITAS DE APLICAÇÃO FINANCEIRAS	0,00	439.522,66	439.522,66	0,00
6.2.1.2.1.03.02.02.001 - Aplicações Fundos de Curto Prazo/CDB	0,00	429.403,68	429.403,68	0,00
6.2.1.2.1.03.02.02.099 - Outras Receitas de Valores Mobiliários	0,00	10.118,98	10.118,98	0,00
6.2.1.2.1.06 - RECEITAS DE SERVIÇOS	0,00	981.290,15	981.290,15	0,00
6.2.1.2.1.06.01 - SERVIÇOS ADMINISTRATIVOS	0,00	981.290,15	981.290,15	0,00
6.2.1.2.1.06.01.01 - Taxa de Inscrição - Pessoas Físicas	0,00	584.337,63	584.337,63	0,00
6.2.1.2.1.06.01.02 - Expedição de Carteira	0,00	261.869,55	261.869,55	0,00
6.2.1.2.1.06.01.15 - Outros Serviços Administrativos	0,00	135.082,97	135.082,97	0,00
6.2.1.3 - (-) DEDUÇÕES DA RECEITA ORÇAMENTÁRIA	0,00	718,97	718,97	0,00
6.2.1.3.1 - RECEITAS CORRENTE	0,00	718,97	718,97	0,00
6.2.1.3.1.06 - RECEITAS DE SERVIÇOS	0,00	718,97	718,97	0,00
6.2.1.3.1.06.01 - SERVIÇOS ADMINISTRATIVOS	0,00	718,97	718,97	0,00
6.2.1.3.1.06.01.15 - Outros Serviços Administrativos	0,00	718,97	718,97	0,00
6.2.2 - EXECUÇÃO DA DESPESA	0,00	72.194.606,84	72.194.606,84	0,00

[Handwritten signature]

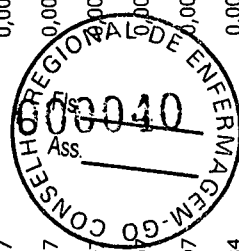

Conta	Saldo Anterior	Débitos	Créditos	Saldo
6.2.2.1 - DISPONIBILIDADES DE CREDITO	0,00	72.194.606,84	72.194.606,84	0,00
6.2.2.1.1 - CREDITO DISPONÍVEL	0,00	25.579.049,57	25.579.049,57	0,00
6.2.2.1.1.01 - CREDITO DISPONIVEL - DESPESA CORRENTE	0,00	18.883.749,57	18.883.749,57	0,00
6.2.2.1.1.01.31 - PESSOAL E ENCARGOS SOCIAIS	0,00	8.274.161,09	8.274.161,09	0,00
6.2.2.1.1.01.31.90 - APLICAÇÕES DIRETAS	0,00	8.274.161,09	8.274.161,09	0,00
6.2.2.1.1.01.31.90.011 - VENCIMENTOS E VANTAGENS FIXAS - PESSOAL CIVIL	0,00	6.878.906,66	6.878.906,66	0,00
6.2.2.1.1.01.31.90.011.001 - Vencimentos e Salários	0,00	5.877.937,99	5.877.937,99	0,00
6.2.2.1.1.01.31.90.011.021 - Férias	0,00	352.970,87	352.970,87	0,00
6.2.2.1.1.01.31.90.011.022 - 13. Salário	0,00	424.350,00	424.350,00	0,00
6.2.2.1.1.01.31.90.011.023 - Férias - Abono Pecuniário	0,00	102.279,85	102.279,85	0,00
6.2.2.1.1.01.31.90.011.024 - Ferias - Abono Constitucional	0,00	121.367,95	121.367,95	0,00
6.2.2.1.1.01.31.90.013 - OBRIGAÇÕES PATRONAIS	0,00	1.382.254,43	1.382.254,43	0,00
6.2.2.1.1.01.31.90.013.001 - Contribuições Previdenciárias - INSS	0,00	967.743,45	967.743,45	0,00
6.2.2.1.1.01.31.90.013.006 - Contribuição para o PIS sobre Folha de Pagamento	0,00	48.512,00	48.512,00	0,00
6.2.2.1.1.01.31.90.013.007 - FGTS	0,00	365.998,98	365.998,98	0,00
6.2.2.1.1.01.31.90.091 - SENTENÇAS JUDICIAIS	0,00	5.000,00	5.000,00	0,00
6.2.2.1.1.01.31.90.091.001 - Sentenças / Decisões Judiciais Trabalhistas - Trânsito em Julgado - e Encargos	0,00	5.000,00	5.000,00	0,00
6.2.2.1.1.01.31.90.094 - INDENIZAÇÕES E RESTITUIÇÕES TRABALHISTAS	0,00	8.000,00	8.000,00	0,00
6.2.2.1.1.01.31.90.094.006 - Outras Indenizações Trabalhistas	0,00	8.000,00	8.000,00	0,00
6.2.2.1.1.01.33 - OUTRAS DESPESAS CORRENTES	0,00	10.609.588,48	10.609.588,48	0,00
6.2.2.1.1.01.33.90 - APLICAÇÕES DIRETAS	0,00	10.609.588,48	10.609.588,48	0,00
6.2.2.1.1.01.33.90.014 - DIÁRIAS	0,00	217.902,10	217.902,10	0,00
6.2.2.1.1.01.33.90.014.001 - Diárias Pessoal Civil	0,00	114.782,10	114.782,10	0,00
6.2.2.1.1.01.33.90.014.003 - Diárias - Colaboradores Eventuais	0,00	25.160,00	25.160,00	0,00
6.2.2.1.1.01.33.90.014.004 - Diárias a Conselheiros	0,00	77.960,00	77.960,00	0,00
6.2.2.1.1.01.33.90.030 - MATERIAL DE CONSUMO	0,00	134.415,82	134.415,82	0,00

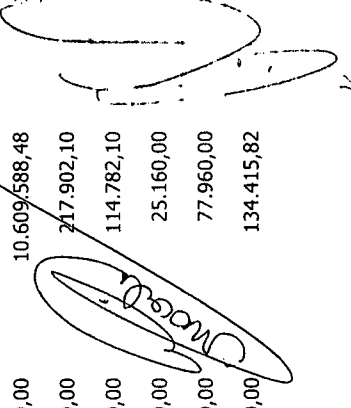
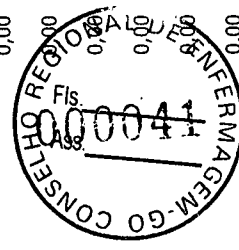
Conta	Saldo Anterior	Débitos	Créditos	Saldo
6.2.2.1.1.01.33.90.030.001 - Combustíveis e Lubrificantes Automotivos	0,00	31.563,42	31.563,42	0,00
6.2.2.1.1.01.33.90.030.006 - Gêneros Alimentícios	0,00	42.052,40	42.052,40	0,00
6.2.2.1.1.01.33.90.030.016 - Material de Expediente	0,00	31.000,00	31.000,00	0,00
6.2.2.1.1.01.33.90.030.017 - Material de Processamento de Dados	0,00	4.800,00	4.800,00	0,00
6.2.2.1.1.01.33.90.030.021 - Material de Copa e Cozinha	0,00	11.000,00	11.000,00	0,00
6.2.2.1.1.01.33.90.030.022 - Material de Limpeza e Prod. de Higienização	0,00	500,00	500,00	0,00
6.2.2.1.1.01.33.90.030.023 - Uniformes, Tecidos e Aviamentos	0,00	10.000,00	10.000,00	0,00
6.2.2.1.1.01.33.90.030.024 - Material p/ Manutenção de Bens Imóveis / instalações	0,00	1.000,00	1.000,00	0,00
6.2.2.1.1.01.33.90.030.025 - Material p/ Manutenção de Bens Móveis	0,00	1.500,00	1.500,00	0,00
6.2.2.1.1.01.33.90.030.026 - Material Elétrico e Eletrônico	0,00	1.000,00	1.000,00	0,00
6.2.2.1.1.01.33.90.031 - PREMIAÇÕES CULTURAIS, ARTÍSTICAS, CIENTÍFICAS, DESPORTIVAS E OUTRAS	0,00	150.200,00	150.200,00	0,00
6.2.2.1.1.01.33.90.031.001 - Aquisição de Prêmios, Condecorações, Medalhas, Troféus e Outras Premiações	0,00	150.200,00	150.200,00	0,00
6.2.2.1.1.01.33.90.033 - PASSAGENS E DESPESAS COM LOCOMOÇÃO	0,00	176.650,14	176.650,14	0,00
6.2.2.1.1.01.33.90.033.001 - Passagens Aéreas	0,00	173.350,14	173.350,14	0,00
6.2.2.1.1.01.33.90.033.004 - Pedágios	0,00	3.300,00	3.300,00	0,00
6.2.2.1.1.01.33.90.036 - OUTROS SERVIÇOS DE TERCEIROS - PESSOA FÍSICA	0,00	98.206,43	98.206,43	0,00
6.2.2.1.1.01.33.90.036.007 - Comunicação em Geral	0,00	12.000,00	12.000,00	0,00
6.2.2.1.1.01.33.90.036.008 - Limpeza e Conservação	0,00	13.000,00	13.000,00	0,00
6.2.2.1.1.01.33.90.036.011 - Manutenção e Conservação	0,00	9.000,00	9.000,00	0,00
6.2.2.1.1.01.33.90.036.015 - Serviços Técnicos Profissionais	0,00	9.000,00	9.000,00	0,00
6.2.2.1.1.01.33.90.036.099 - Outros Serviços Prestados por Pessoa Física	0,00	55.206,43	55.206,43	0,00
6.2.2.1.1.01.33.90.037 - LOCAÇÃO DE MÃO-DE-OBRA	0,00	368.725,87	368.725,87	0,00
6.2.2.1.1.01.33.90.037.001 - Serviços de Segurança	0,00	255.892,51	255.892,51	0,00
6.2.2.1.1.01.33.90.037.002 - Serviços de Limpeza e Higienização com Locação de Mão de Obra	0,00	112.833,36	112.833,36	0,00
6.2.2.1.1.01.33.90.039 - OUTROS SERVIÇOS DE TERCEIROS - PESSOA JURÍDICA	0,00	4.646.310,07	4.646.310,07	0,00

Conta	Saldo Anterior	Débitos	Créditos	Saldo
6.2.2.1.1.01.33.90.039.002 - DEMAIS SERVIÇOS - PESSOAS JURÍDICAS	0,00	4.646.310,07	4.646.310,07	0,00
6.2.2.1.1.01.33.90.039.002.001 - Serviços de Água e Esgoto, Energia Elétrica, Gás e Outros.	0,00	134.773,98	134.773,98	0,00
6.2.2.1.1.01.33.90.039.002.002 - Serviços Gráficos e Editoriais	0,00	134.200,00	134.200,00	0,00
6.2.2.1.1.01.33.90.039.002.003 - Correspondência e Cobrança	0,00	508.464,00	508.464,00	0,00
6.2.2.1.1.01.33.90.039.002.004 - PUBLICIDADE	0,00	134.995,70	134.995,70	0,00
6.2.2.1.1.01.33.90.039.002.004.001 - Divulgações Diversas	0,00	107.995,70	107.995,70	0,00
6.2.2.1.1.01.33.90.039.002.004.002 - Propaganda e Publicidade	0,00	20.000,00	20.000,00	0,00
6.2.2.1.1.01.33.90.039.002.004.003 - Publicações Técnicas	0,00	7.000,00	7.000,00	0,00
6.2.2.1.1.01.33.90.039.002.006 - Assinaturas de Periódicos e Anuidades	0,00	2.700,00	2.700,00	0,00
6.2.2.1.1.01.33.90.039.002.008 - Serviços de Áudio, Vídeo e Foto	0,00	85.710,00	85.710,00	0,00
6.2.2.1.1.01.33.90.039.002.009 - SERVIÇOS DE TRANSPORTE	0,00	4.000,00	4.000,00	0,00
6.2.2.1.1.01.33.90.039.002.009.001 - Transporte em Geral	0,00	2.000,00	2.000,00	0,00
6.2.2.1.1.01.33.90.039.002.009.002 - Fretes	0,00	2.000,00	2.000,00	0,00
6.2.2.1.1.01.33.90.039.002.012 - LOCAÇÕES	0,00	296.633,43	296.633,43	0,00
6.2.2.1.1.01.33.90.039.002.012.001 - Locação de Bens Imóveis	0,00	146.966,28	146.966,28	0,00
6.2.2.1.1.01.33.90.039.002.012.002 - Locação de Bens Móveis	0,00	149.667,15	149.667,15	0,00
6.2.2.1.1.01.33.90.039.002.014 - Serviços Relacionados a Tecnologia da Informação	0,00	520.546,60	520.546,60	0,00
6.2.2.1.1.01.33.90.039.002.015 - Manutenção e Conservação de Bens Móveis e Imóveis/Instalações	0,00	35.900,00	35.900,00	0,00
6.2.2.1.1.01.33.90.039.002.016 - SERVIÇOS DE APOIO DO ENSINO	0,00	20.700,00	20.700,00	0,00
6.2.2.1.1.01.33.90.039.002.016.001 - Palestras, Cursos e Capacitação	0,00	20.700,00	20.700,00	0,00
6.2.2.1.1.01.33.90.039.002.018 - Seguros em Geral	0,00	31.944,00	31.944,00	0,00
6.2.2.1.1.01.33.90.039.002.021 - Serviços Técnicos Profissionais	0,00	701.896,66	701.896,66	0,00
6.2.2.1.1.01.33.90.039.002.022 - Serviços Médico-Hospitalar, Odontol. e Laboratoriais	0,00	2.000,00	2.000,00	0,00
6.2.2.1.1.01.33.90.039.002.024 - Telefonia Móvel e Fixa	0,00	159.548,65	159.548,65	0,00
6.2.2.1.1.01.33.90.039.002.025 - Serviços Bancários	0,00	1.243.278,44	1.243.278,44	0,00

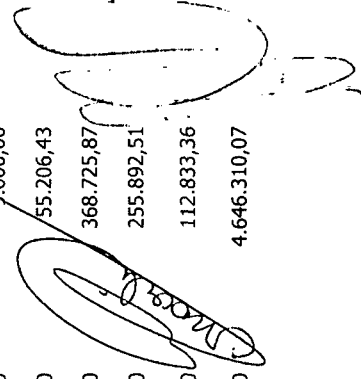

Conta	Saldo Anterior	Débitos	Créditos	Saldo
6.2.2.1.1.01.33.90.039.002.026 - Taxa de Condomínio	0,00	26.020,85	26.020,85	0,00
6.2.2.1.1.01.33.90.039.002.028 - Congressos, Convenções, Conferências, Seminários, Simpósios e Reuniões	0,00	113.012,76	113.012,76	0,00
6.2.2.1.1.01.33.90.039.002.029 - Festividades e Homenagens	0,00	450.000,00	450.000,00	0,00
6.2.2.1.1.01.33.90.039.002.032 - Serviços Judiciários (PJ)	0,00	25.085,00	25.085,00	0,00
6.2.2.1.1.01.33.90.039.002.099 - OUTROS SERVIÇOS	0,00	14.900,00	14.900,00	0,00
6.2.2.1.1.01.33.90.039.002.099.001 - Suprimentos de Fundos	0,00	14.900,00	14.900,00	0,00
6.2.2.1.1.01.33.90.041 - CONTRIBUIÇÕES	0,00	3.745.778,37	3.745.778,37	0,00
6.2.2.1.1.01.33.90.041.001 - TRANSFERÊNCIAS INTRAGOVERNAMENTAIS	0,00	3.745.778,37	3.745.778,37	0,00
6.2.2.1.1.01.33.90.041.001.001 - Transferência para o COFEN - Cota-Parte (1/4)	0,00	3.745.778,37	3.745.778,37	0,00
6.2.2.1.1.01.33.90.047 - OBRIGAÇÕES TRIBUTÁRIAS E CONTRIBUTIVAS	0,00	12.591,14	12.591,14	0,00
6.2.2.1.1.01.33.90.047.001 - IPTU e Encargos	0,00	6.000,00	6.000,00	0,00
6.2.2.1.1.01.33.90.047.002 - Taxas Diversas e Encargos	0,00	3.591,14	3.591,14	0,00
6.2.2.1.1.01.33.90.047.003 - Multas Administrativas Diversas	0,00	3.000,00	3.000,00	0,00
6.2.2.1.1.01.33.90.049 - AUXÍLIO TRANSPORTE	0,00	17.142,32	17.142,32	0,00
6.2.2.1.1.01.33.90.049.001 - Auxílio Transporte	0,00	17.142,32	17.142,32	0,00
6.2.2.1.1.01.33.90.067 - DEPÓSITOS COMPULSÓRIOS	0,00	9.275,00	9.275,00	0,00
6.2.2.1.1.01.33.90.067.002 - Depósitos Judiciais	0,00	9.275,00	9.275,00	0,00
6.2.2.1.1.01.33.90.093 - INDENIZAÇÕES E RESTITUIÇÕES	0,00	1.032.391,22	1.032.391,22	0,00
6.2.2.1.1.01.33.90.093.001 - DESPESAS COM REUNIÕES, REPRESENTAÇÕES, PLENÁRIO E DESLOCAMENTOS	0,00	938.691,22	938.691,22	0,00
6.2.2.1.1.01.33.90.093.001.001 - Auxílio Representação	0,00	600.411,22	600.411,22	0,00
6.2.2.1.1.01.33.90.093.001.002 - Jetons e Gratificações a Conselheiros	0,00	268.280,00	268.280,00	0,00
6.2.2.1.1.01.33.90.093.001.004 - Despesas com Fiscalizações	0,00	70.000,00	70.000,00	0,00
6.2.2.1.1.01.33.90.093.002 - DEMAIS INDENIZAÇÕES E RESTITUIÇÕES	0,00	93.700,00	93.700,00	0,00
6.2.2.1.1.01.33.90.093.002.002 - Taxas e Emolumentos - Custas Judiciais	0,00	1.200,00	1.200,00	0,00
6.2.2.1.1.01.33.90.093.002.003 - Ressarcimento de Anuidades de Exercícios Anteriores	0,00	47.000,00	47.000,00	0,00



[Handwritten signature]

[Handwritten signature]

Conta	Saldo Anterior	Débitos	Créditos	Saldo
6.2.2.1.1.01.33.90.093.002.099 - Demais Indenizações e Restituições	0,00	45.500,00	45.500,00	0,00
6.2.2.1.1.02 - CREDITO DISPONIVEL - DESPESA CAPITAL	0,00	3.895.300,00	3.895.300,00	0,00
6.2.2.1.1.02.44 - INVESTIMENTOS	0,00	3.895.300,00	3.895.300,00	0,00
6.2.2.1.1.02.44.90 - INVESTIMENTOS - APLICAÇÕES DIRETAS	0,00	3.895.300,00	3.895.300,00	0,00
6.2.2.1.1.02.44.90.051 - OBRAS E INSTALAÇÕES	0,00	3.800.000,00	3.800.000,00	0,00
6.2.2.1.1.02.44.90.051.002 - Obras em Andamento	0,00	3.800.000,00	3.800.000,00	0,00
6.2.2.1.1.02.44.90.052 - EQUIPAMENTOS E MATERIAL PERMANENTE	0,00	95.300,00	95.300,00	0,00
6.2.2.1.1.02.44.90.052.004 - Bens de Informática	0,00	40.000,00	40.000,00	0,00
6.2.2.1.1.02.44.90.052.005 - Máquinas e Equipamentos	0,00	15.000,00	15.000,00	0,00
6.2.2.1.1.02.44.90.052.006 - Móveis e Utensílios	0,00	13.300,00	13.300,00	0,00
6.2.2.1.1.02.44.90.052.008 - Aparelhos de Copa e Cozinha	0,00	2.000,00	2.000,00	0,00
6.2.2.1.1.02.44.90.052.011 - Softwares e Aquisição de Licenças	0,00	25.000,00	25.000,00	0,00
6.2.2.1.1.99 - RESERVA DE CONTINGÊNCIA	0,00	2.800.000,00	2.800.000,00	0,00
6.2.2.1.1.99.99 - RESERVA DE CONTINGÊNCIA	0,00	2.800.000,00	2.800.000,00	0,00
6.2.2.1.1.99.99.99 - Reserva de Contingência	0,00	2.800.000,00	2.800.000,00	0,00
6.2.2.1.2 - CREDITO INDISPONIVEL	0,00	1.000.000,00	1.000.000,00	0,00
6.2.2.1.2.99 - RESERVA DE CONTINGÊNCIA	0,00	1.000.000,00	1.000.000,00	0,00
6.2.2.1.2.99.99 - Reserva de Contingência	0,00	1.000.000,00	1.000.000,00	0,00
6.2.2.1.3 - CREDITO UTILIZADO	0,00	45.615.557,27	45.615.557,27	0,00
6.2.2.1.3.01 - CREDITO EMPENHADO A LIQUIDAR	0,00	16.575.784,85	16.575.784,85	0,00
6.2.2.1.3.01.01 - CREDITO EMPENHADO A LIQUIDAR - DESPESA CORRENTE	0,00	13.319.386,31	13.319.386,31	0,00
6.2.2.1.3.01.01.31 - PESSOAL E ENCARGOS SOCIAIS	0,00	5.460.462,41	5.460.462,41	0,00
6.2.2.1.3.01.01.31.090 - APLICAÇÕES DIRETAS	0,00	5.460.462,41	5.460.462,41	0,00
6.2.2.1.3.01.01.31.090.011 - VENCIMENTOS E VANTAGENS FIXAS - PESSOAL CIVIL	0,00	4.253.088,83	4.253.088,83	0,00
6.2.2.1.3.01.01.31.090.011.001 - Vencimentos e Salários	0,00	3.478.737,99	3.478.737,99	0,00



Conta	Saldo Anterior	Débitos	Créditos	Saldo
6.2.2.1.3.01.01.31.090.011.021 - Férias	0,00	300.000,00	300.000,00	0,00
6.2.2.1.3.01.01.31.090.011.022 - 13. Salário	0,00	304.350,84	304.350,84	0,00
6.2.2.1.3.01.01.31.090.011.023 - Férias - Abono Pecuniário	0,00	70.000,00	70.000,00	0,00
6.2.2.1.3.01.01.31.090.011.024 - Férias - Abono Constitucional	0,00	100.000,00	100.000,00	0,00
6.2.2.1.3.01.01.31.090.013 - OBRIGAÇÕES PATRONAIS	0,00	1.207.373,58	1.207.373,58	0,00
6.2.2.1.3.01.01.31.090.013.001 - Contribuições Previdenciárias - INSS	0,00	859.743,45	859.743,45	0,00
6.2.2.1.3.01.01.31.090.013.006 - Contribuição para o PIS sobre Folha de Pagamento	0,00	42.511,15	42.511,15	0,00
6.2.2.1.3.01.01.31.090.013.007 - FGTS	0,00	305.118,98	305.118,98	0,00
6.2.2.1.3.01.01.33.090.014.001 - Diárias Pessoal Civil	0,00	87.980,84	87.980,84	0,00
6.2.2.1.3.01.01.33.090.014.003 - Diárias - Colaboradores Eventuais	0,00	15.720,00	15.720,00	0,00
6.2.2.1.3.01.01.33.090.014.004 - Diárias a Conselheiros	0,00	61.334,59	61.334,59	0,00
6.2.2.1.3.01.01.33.090.030 - MATERIAL DE CONSUMO	0,00	89.743,47	89.743,47	0,00
6.2.2.1.3.01.01.33.090.030.001 - Combustíveis e Lubrificantes Automotivos	0,00	13.508,67	13.508,67	0,00
6.2.2.1.3.01.01.33.090.030.006 - Gêneros Alimentícios	0,00	35.000,00	35.000,00	0,00
6.2.2.1.3.01.01.33.090.030.016 - Material de Expediente	0,00	22.714,50	22.714,50	0,00
6.2.2.1.3.01.01.33.090.030.017 - Material de Processamento de Dados	0,00	4.653,10	4.653,10	0,00
6.2.2.1.3.01.01.33.090.030.021 - Material de Copa e Cozinha	0,00	3.627,70	3.627,70	0,00
6.2.2.1.3.01.01.33.090.030.023 - Uniformes, Tecidos e Aviamentos	0,00	9.089,50	9.089,50	0,00
6.2.2.1.3.01.01.33.090.030.024 - Material p/ Manutenção de Bens Imóveis / instalações	0,00	950,00	950,00	0,00
6.2.2.1.3.01.01.33.090.030.025 - Material p/ Manutenção de Bens Móveis	0,00	200,00	200,00	0,00
6.2.2.1.3.01.01.33.090.031 - PREMIAÇÕES CULTURAIS, ARTÍSTICAS, CIENTÍFICAS, DESPORTIVAS E OUTRAS	0,00	7.740,00	7.740,00	0,00
6.2.2.1.3.01.01.33.090.031.001 - Aquisição de Prêmios, Condecorações, Medalhas, Troféus e Outras Premiações	0,00	7.740,00	7.740,00	0,00



Conta	Saldo Anterior	Débitos	Créditos	Saldo
6.2.2.1.3.01.01.33.090.033 - PASSAGENS E DESPESAS COM LOCOMOÇÃO	0,00	165.384,24	165.384,24	0,00
6.2.2.1.3.01.01.33.090.033.001 - Passagens Aéreas	0,00	165.350,14	165.350,14	0,00
6.2.2.1.3.01.01.33.090.033.004 - Pedágios	0,00	34,10	34,10	0,00
6.2.2.1.3.01.01.33.090.036 - OUTROS SERVIÇOS DE TERCEIROS - PESSOA FÍSICA	0,00	48.377,75	48.377,75	0,00
6.2.2.1.3.01.01.33.090.036.008 - Limpeza e Conservação	0,00	944,94	944,94	0,00
6.2.2.1.3.01.01.33.090.036.011 - Manutenção e Conservação	0,00	8.570,00	8.570,00	0,00
6.2.2.1.3.01.01.33.090.036.099 - Outros Serviços Prestados por Pessoa Física	0,00	38.862,81	38.862,81	0,00
6.2.2.1.3.01.01.33.090.037 - LOCAÇÃO DE MÃO-DE-OBRA	0,00	343.885,98	343.885,98	0,00
6.2.2.1.3.01.01.33.090.037.001 - Serviços de Segurança	0,00	245.844,28	245.844,28	0,00
6.2.2.1.3.01.01.33.090.037.002 - Serviços de Limpeza e Higienização com Locação de Mão de Obra	0,00	98.041,70	98.041,70	0,00
6.2.2.1.3.01.01.33.090.039 - OUTROS SERVIÇOS DE TERCEIROS - PESSOA JURÍDICA	0,00	2.838.199,55	2.838.199,55	0,00
6.2.2.1.3.01.01.33.090.039.002 - DEMAIS SERVIÇOS - PESSOAS JURÍDICAS	0,00	2.838.199,55	2.838.199,55	0,00
6.2.2.1.3.01.01.33.090.039.002.001 - Serviços de Água e Esgoto, Energia Elétrica, Gás e Outros.	0,00	104.697,26	104.697,26	0,00
6.2.2.1.3.01.01.33.090.039.002.002 - Serviços Gráficos e Editoriais	0,00	25.606,20	25.606,20	0,00
6.2.2.1.3.01.01.33.090.039.002.003 - Correspondência e Cobrança	0,00	477.464,00	477.464,00	0,00
6.2.2.1.3.01.01.33.090.039.002.004 - PUBLICIDADE	0,00	68.060,46	68.060,46	0,00
6.2.2.1.3.01.01.33.090.039.002.004.001 - Divulgações Diversas	0,00	61.455,70	61.455,70	0,00
6.2.2.1.3.01.01.33.090.039.002.004.002 - Propaganda e Publicidade	0,00	5.646,60	5.646,60	0,00
6.2.2.1.3.01.01.33.090.039.002.004.003 - Publicações Técnicas	0,00	958,16	958,16	0,00
6.2.2.1.3.01.01.33.090.039.002.006 - Assinaturas de Periódicos e Anuidades	0,00	648,00	648,00	0,00
6.2.2.1.3.01.01.33.090.039.002.008 - Serviços de Áudio, Vídeo e Foto	0,00	37.130,00	37.130,00	0,00
6.2.2.1.3.01.01.33.090.039.002.012 - LOCAÇÕES	0,00	264.066,28	264.066,28	0,00
6.2.2.1.3.01.01.33.090.039.002.012.001 - Locação de Bens Imóveis	0,00	122.966,28	122.966,28	0,00
6.2.2.1.3.01.01.33.090.039.002.012.002 - Locação de Bens Móveis	0,00	141.100,00	141.100,00	0,00
6.2.2.1.3.01.01.33.090.039.002.014 - Serviços Relacionados a Tecnologia da Informação	0,00	230.733,50	230.733,50	0,00

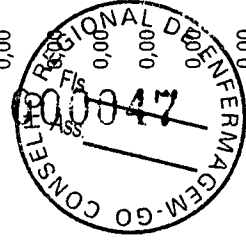

[Handwritten signature]

[Handwritten signature]

Conta	Saldo Anterior	Débitos	Créditos	Saldo
6.2.2.1.3.01.01.33.090.039.002.015 - Manutenção e Conservação de Bens Móveis e Imóveis/Instalações	0,00	24.508,20	24.508,20	0,00
6.2.2.1.3.01.01.33.090.039.002.016 - SERVIÇOS DE APOIO DO ENSINO	0,00	11.184,67	11.184,67	0,00
6.2.2.1.3.01.01.33.090.039.002.016.001 - Palestras, Cursos e Capacitação	0,00	11.184,67	11.184,67	0,00
6.2.2.1.3.01.01.33.090.039.002.018 - Seguros em Geral	0,00	17.643,43	17.643,43	0,00
6.2.2.1.3.01.01.33.090.039.002.021 - Serviços Técnicos Profissionais	0,00	587.591,72	587.591,72	0,00
6.2.2.1.3.01.01.33.090.039.002.022 - Serviços Médico-Hospitalar, Odontol. e Laboratoriais	0,00	1.800,00	1.800,00	0,00
6.2.2.1.3.01.01.33.090.039.002.024 - Telefonia Móvel e Fixa	0,00	133.010,41	133.010,41	0,00
6.2.2.1.3.01.01.33.090.039.002.025 - Serviços Bancários	0,00	500.010,00	500.010,00	0,00
6.2.2.1.3.01.01.33.090.039.002.026 - Taxa de Condomínio	0,00	11.420,85	11.420,85	0,00
6.2.2.1.3.01.01.33.090.039.002.028 - Congressos, Convenções, Conferências, Seminários, Simposios e Reuniões	0,00	26.148,39	26.148,39	0,00
6.2.2.1.3.01.01.33.090.039.002.029 - Festividades e Homenagens	0,00	282.385,00	282.385,00	0,00
6.2.2.1.3.01.01.33.090.039.002.032 - Serviços Judiciários (PJ)	0,00	19.460,71	19.460,71	0,00
6.2.2.1.3.01.01.33.090.039.002.099 - OUTROS SERVIÇOS	0,00	14.630,47	14.630,47	0,00
6.2.2.1.3.01.01.33.090.039.002.099.001 - Suprimentos de Fundos	0,00	14.630,47	14.630,47	0,00
6.2.2.1.3.01.01.33.090.041 - CONTRIBUIÇÕES	0,00	3.370.778,37	3.370.778,37	0,00
6.2.2.1.3.01.01.33.090.041.001 - TRANSFERÊNCIAS INTRAGOVERNAMENTAIS	0,00	3.370.778,37	3.370.778,37	0,00
6.2.2.1.3.01.01.33.090.041.001.001 - Transferência para o COFEN - Cota-Parte (1/4)	0,00	3.370.778,37	3.370.778,37	0,00
6.2.2.1.3.01.01.33.090.047 - OBRIGAÇÕES TRIBUTÁRIAS E CONTRIBUTIVAS	0,00	3.370.778,37	3.370.778,37	0,00
6.2.2.1.3.01.01.33.090.047.001 - IPTU e Encargos	0,00	2.729,54	2.729,54	0,00
6.2.2.1.3.01.01.33.090.047.002 - Taxas Diversas e Encargos	0,00	730,25	730,25	0,00
6.2.2.1.3.01.01.33.090.047.003 - Multas Administrativas Diversas	0,00	1.731,14	1.731,14	0,00
6.2.2.1.3.01.01.33.090.049 - AUXÍLIO TRANSPORTE	0,00	268,15	268,15	0,00
6.2.2.1.3.01.01.33.090.049.001 - Auxílio Transporte	0,00	10.931,82	10.931,82	0,00
6.2.2.1.3.01.01.33.090.093 - INDENIZAÇÕES E RESTITUIÇÕES	0,00	10.931,82	10.931,82	0,00
6.2.2.1.3.01.01.33.090.093.001 - DESPESAS COM REUNIÕES, REPRESENTAÇÕES, PLENÁRIO E DESLOCAMENTOS	0,00	816.117,75	816.117,75	0,00
	0,00	763.238,12	763.238,12	0,00

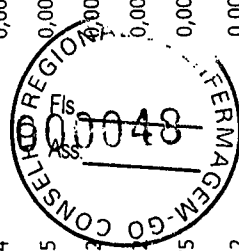

[Handwritten signature]

Conta	Saldo Anterior	Débitos	Créditos	Saldo
6.2.2.1.3.01.01.33.090.093.001.001 - Auxílio Representação	0,00	471.601,22	471.601,22	0,00
6.2.2.1.3.01.01.33.090.093.001.002 - Jetons e Gratificações a Conselheiros	0,00	227.130,00	227.130,00	0,00
6.2.2.1.3.01.01.33.090.093.001.004 - Despesas com Fiscalizações	0,00	64.506,90	64.506,90	0,00
6.2.2.1.3.01.01.33.090.093.002 - DEMAIS INDENIZAÇÕES E RESTITUIÇÕES	0,00	52.879,63	52.879,63	0,00
6.2.2.1.3.01.01.33.090.093.002.002 - Taxas e Emolumentos - Custas Judiciais	0,00	140,02	140,02	0,00
6.2.2.1.3.01.01.33.090.093.002.003 - Ressarcimento de Anuidades de Exercícios Anteriores	0,00	9.145,86	9.145,86	0,00
6.2.2.1.3.01.01.33.090.093.002.099 - Demais Indenizações e Restituições	0,00	43.593,75	43.593,75	0,00
6.2.2.1.3.01.02 - CREDITO EMPENHADO A LIQUIDAR - DESPESA CAPITAL	0,00	3.256.398,54	3.256.398,54	0,00
6.2.2.1.3.01.02.44 - INVESTIMENTOS	0,00	3.256.398,54	3.256.398,54	0,00
6.2.2.1.3.01.02.44.090.051 - OBRAS E INSTALAÇÕES	0,00	3.256.398,54	3.256.398,54	0,00
6.2.2.1.3.01.02.44.090.051.002 - Obras em Andamento	0,00	3.192.716,54	3.192.716,54	0,00
6.2.2.1.3.01.02.44.090.052 - EQUIPAMENTOS E MATERIAL PERMANENTE	0,00	63.682,00	63.682,00	0,00
6.2.2.1.3.01.02.44.090.052.004 - Bens de Informática	0,00	26.150,00	26.150,00	0,00
6.2.2.1.3.01.02.44.090.052.005 - Máquinas e Equipamentos	0,00	8.967,00	8.967,00	0,00
6.2.2.1.3.01.02.44.090.052.006 - Móveis e Utensílios	0,00	11.500,00	11.500,00	0,00
6.2.2.1.3.01.02.44.090.052.008 - Aparelhos de Copa e Cozinha	0,00	465,00	465,00	0,00
6.2.2.1.3.01.02.44.090.052.011 - Softwares e Aquisição de Licenças	0,00	16.600,00	16.600,00	0,00
6.2.2.1.3.03 - CREDITO EMPENHADO LIQUIDADO A PAGAR	0,00	13.192.401,28	13.192.401,28	0,00
6.2.2.1.3.03.01 - CREDITO EMPENHADO LIQUIDADO A PAGAR - DESPESA CORRENTE	0,00	11.752.781,23	11.752.781,23	0,00
6.2.2.1.3.03.01.31 - PESSOAL E ENCARGOS SOCIAIS	0,00	5.375.279,58	5.375.279,58	0,00
6.2.2.1.3.03.01.31.090 - APLICAÇÕES DIRETAS	0,00	5.375.279,58	5.375.279,58	0,00
6.2.2.1.3.03.01.31.090.011 - VENCIMENTOS E VANTAGENS FIXAS - PESSOAL CIVIL	0,00	4.170.906,00	4.170.906,00	0,00
6.2.2.1.3.03.01.31.090.011.001 - Vencimentos e Salários	0,00	3.475.174,95	3.475.174,95	0,00
6.2.2.1.3.03.01.31.090.011.021 - Férias	0,00	267.029,13	267.029,13	0,00
6.2.2.1.3.03.01.31.090.011.022 - 13. Salário	0,00	304.349,72	304.349,72	0,00

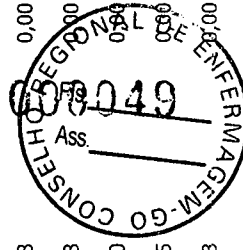

[Handwritten signature]

Conta	Saldo Anterior	Débitos	Créditos	Saldo
6.2.2.1.3.03.01.31.090.011.023 - Férias - Abono Pecuniário	0,00	37.720,15	37.720,15	0,00
6.2.2.1.3.03.01.31.090.011.024 - Férias - Abono Constitucional	0,00	86.632,05	86.632,05	0,00
6.2.2.1.3.03.01.31.090.013 - OBRIGAÇÕES PATRONAIS	0,00	1.204.373,58	1.204.373,58	0,00
6.2.2.1.3.03.01.31.090.013.001 - Contribuições Previdenciárias - INSS	0,00	859.743,45	859.743,45	0,00
6.2.2.1.3.03.01.31.090.013.006 - Contribuição para o PIS sobre Folha de Pagamento	0,00	39.511,15	39.511,15	0,00
6.2.2.1.3.03.01.31.090.013.007 - FGTS	0,00	305.118,98	305.118,98	0,00
6.2.2.1.3.03.01.33 - OUTRAS DESPESAS CORRENTES	0,00	6.377.501,65	6.377.501,65	0,00
6.2.2.1.3.03.01.33.090 - APLICAÇÕES DIRETAS	0,00	6.377.501,65	6.377.501,65	0,00
6.2.2.1.3.03.01.33.090.014 - DIÁRIAS	0,00	161.383,09	161.383,09	0,00
6.2.2.1.3.03.01.33.090.014.001 - Diárias Pessoal Civil	0,00	87.368,50	87.368,50	0,00
6.2.2.1.3.03.01.33.090.014.003 - Diárias - Colaboradores Eventuais	0,00	15.720,00	15.720,00	0,00
6.2.2.1.3.03.01.33.090.014.004 - Diárias a Conselheiros	0,00	58.294,59	58.294,59	0,00
6.2.2.1.3.03.01.33.090.030 - MATERIAL DE CONSUMO	0,00	59.272,00	59.272,00	0,00
6.2.2.1.3.03.01.33.090.030.001 - Combustíveis e Lubrificantes Automotivos	0,00	9.286,21	9.286,21	0,00
6.2.2.1.3.03.01.33.090.030.006 - Gêneros Alimentícios	0,00	20.488,91	20.488,91	0,00
6.2.2.1.3.03.01.33.090.030.016 - Material de Expediente	0,00	14.033,58	14.033,58	0,00
6.2.2.1.3.03.01.33.090.030.017 - Material de Processamento de Dados	0,00	2.346,10	2.346,10	0,00
6.2.2.1.3.03.01.33.090.030.021 - Material de Copa e Cozinha	0,00	3.627,70	3.627,70	0,00
6.2.2.1.3.03.01.33.090.030.023 - Uniformes, Tecidos e Aviamentos	0,00	9.089,50	9.089,50	0,00
6.2.2.1.3.03.01.33.090.030.024 - Material p/ Manutenção de Bens Imóveis / instalações	0,00	200,00	200,00	0,00
6.2.2.1.3.03.01.33.090.030.025 - Material p/ Manutenção de Bens Móveis	0,00	200,00	200,00	0,00
6.2.2.1.3.03.01.33.090.031 - PREMIAÇÕES CULTURAIS, ARTÍSTICAS, CIENTÍFICAS, DESPORTIVAS E OUTRAS	0,00	7.740,00	7.740,00	0,00
6.2.2.1.3.03.01.33.090.031.001 - Aquisição de Prêmios, Condecorações, Medalhas, Troféus e Outras Premiações	0,00	7.740,00	7.740,00	0,00
6.2.2.1.3.03.01.33.090.033 - PASSAGENS E DESPESAS COM LOCOMOÇÃO	0,00	96.806,17	96.806,17	0,00
6.2.2.1.3.03.01.33.090.033.001 - Passagens Aéreas	0,00	96.772,07	96.772,07	0,00

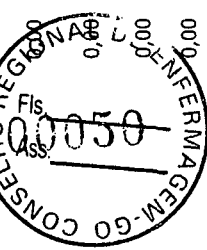

Conta	Saldo Anterior	Débitos	Créditos	Saldo
6.2.2.1.3.03.01.33.090.033.004 - Pedágios	0,00	34,10	34,10	0,00
6.2.2.1.3.03.01.33.090.036 - OUTROS SERVIÇOS DE TERCEIROS - PESSOA FÍSICA	0,00	44.193,75	44.193,75	0,00
6.2.2.1.3.03.01.33.090.036.008 - Limpeza e Conservação	0,00	944,94	944,94	0,00
6.2.2.1.3.03.01.33.090.036.011 - Manutenção e Conservação	0,00	4.470,00	4.470,00	0,00
6.2.2.1.3.03.01.33.090.036.099 - Outros Serviços Prestados por Pessoa Física	0,00	38.778,81	38.778,81	0,00
6.2.2.1.3.03.01.33.090.037 - LOCAÇÃO DE MÃO-DE-OBRA	0,00	225.742,91	225.742,91	0,00
6.2.2.1.3.03.01.33.090.037.001 - Serviços de Segurança	0,00	165.433,77	165.433,77	0,00
6.2.2.1.3.03.01.33.090.037.002 - Serviços de Limpeza e Higienização com Locação de Mão de Obra	0,00	60.309,14	60.309,14	0,00
6.2.2.1.3.03.01.33.090.039 - OUTROS SERVIÇOS DE TERCEIROS - PESSOA JURÍDICA	0,00	1.599.892,63	1.599.892,63	0,00
6.2.2.1.3.03.01.33.090.039.002 - DEMAIS SERVIÇOS - PESSOAS JURÍDICAS	0,00	1.599.892,63	1.599.892,63	0,00
6.2.2.1.3.03.01.33.090.039.002.001 - Serviços de Água e Esgoto, Energia Elétrica, Gás e Outros.	0,00	71.514,25	71.514,25	0,00
6.2.2.1.3.03.01.33.090.039.002.002 - Serviços Gráficos e Editoriais	0,00	19.106,20	19.106,20	0,00
6.2.2.1.3.03.01.33.090.039.002.003 - Correspondência e Cobrança	0,00	471.417,61	471.417,61	0,00
6.2.2.1.3.03.01.33.090.039.002.004 - PUBLICIDADE	0,00	31.432,46	31.432,46	0,00
6.2.2.1.3.03.01.33.090.039.002.004.001 - Divulgações Diversas	0,00	24.827,70	24.827,70	0,00
6.2.2.1.3.03.01.33.090.039.002.004.002 - Propaganda e Publicidade	0,00	5.646,60	5.646,60	0,00
6.2.2.1.3.03.01.33.090.039.002.004.003 - Publicações Técnicas	0,00	958,16	958,16	0,00
6.2.2.1.3.03.01.33.090.039.002.006 - Assinaturas de Periódicos e Anuidades	0,00	648,00	648,00	0,00
6.2.2.1.3.03.01.33.090.039.002.008 - Serviços de Áudio, Vídeo e Foto	0,00	8.670,00	8.670,00	0,00
6.2.2.1.3.03.01.33.090.039.002.012 - LOCAÇÕES	0,00	126.909,15	126.909,15	0,00
6.2.2.1.3.03.01.33.090.039.002.012.001 - Locação de Bens Imóveis	0,00	52.366,28	52.366,28	0,00
6.2.2.1.3.03.01.33.090.039.002.012.002 - Locação de Bens Móveis	0,00	74.542,87	74.542,87	0,00
6.2.2.1.3.03.01.33.090.039.002.014 - Serviços Relacionados a Tecnologia da Informação	0,00	165.224,62	165.224,62	0,00
6.2.2.1.3.03.01.33.090.039.002.015 - Manutenção e Conservação de Bens Móveis e Imóveis/Instalações	0,00	19.623,20	19.623,20	0,00
6.2.2.1.3.03.01.33.090.039.002.016 - SERVIÇOS DE APOIO DO ENSINO	0,00	10.584,67	10.584,67	0,00

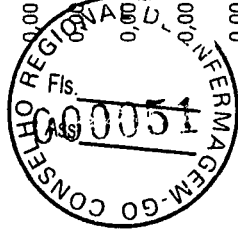

Conta	Saldo Anterior	Débitos	Créditos	Saldo
6.2.2.1.3.03.01.33.090.039.002.016.001 - Palestras, Cursos e Capacitação	0,00	10.584,67	10.584,67	0,00
6.2.2.1.3.03.01.33.090.039.002.018 - Seguros em Geral	0,00	2.011,80	2.011,80	0,00
6.2.2.1.3.03.01.33.090.039.002.021 - Serviços Técnicos Profissionais	0,00	246.749,82	246.749,82	0,00
6.2.2.1.3.03.01.33.090.039.002.022 - Serviços Médico-Hospitalar, Odontol. e Laboratoriais	0,00	1.340,00	1.340,00	0,00
6.2.2.1.3.03.01.33.090.039.002.024 - Telefonia Móvel e Fixa	0,00	51.397,48	51.397,48	0,00
6.2.2.1.3.03.01.33.090.039.002.025 - Serviços Bancários	0,00	244.731,56	244.731,56	0,00
6.2.2.1.3.03.01.33.090.039.002.026 - Taxa de Condomínio	0,00	11.400,00	11.400,00	0,00
6.2.2.1.3.03.01.33.090.039.002.028 - Congressos, Convenções, Conferências, Seminários, Simposios e Reuniões	0,00	16.135,63	16.135,63	0,00
6.2.2.1.3.03.01.33.090.039.002.029 - Festividades e Homenagens	0,00	79.775,00	79.775,00	0,00
6.2.2.1.3.03.01.33.090.039.002.032 - Serviços Judiciários (PJ)	0,00	6.590,71	6.590,71	0,00
6.2.2.1.3.03.01.33.090.039.002.099 - OUTROS SERVIÇOS	0,00	14.630,47	14.630,47	0,00
6.2.2.1.3.03.01.33.090.039.002.099.001 - Suprimentos de Fundos	0,00	14.630,47	14.630,47	0,00
6.2.2.1.3.03.01.33.090.041 - CONTRIBUIÇÕES	0,00	3.367.595,11	3.367.595,11	0,00
6.2.2.1.3.03.01.33.090.041.001 - TRANSFERÊNCIAS INTRAGOVERNAMENTAIS	0,00	3.367.595,11	3.367.595,11	0,00
6.2.2.1.3.03.01.33.090.041.001.001 - Transferência para o COFEN - Cota-Parte (1/4)	0,00	3.367.595,11	3.367.595,11	0,00
6.2.2.1.3.03.01.33.090.047 - OBRIGAÇÕES TRIBUTÁRIAS E CONTRIBUTIVAS	0,00	2.729,54	2.729,54	0,00
6.2.2.1.3.03.01.33.090.047.001 - IPTU e Encargos	0,00	730,25	730,25	0,00
6.2.2.1.3.03.01.33.090.047.002 - Taxas Diversas e Encargos	0,00	1.731,14	1.731,14	0,00
6.2.2.1.3.03.01.33.090.047.003 - Multas Administrativas Diversas	0,00	268,15	268,15	0,00
6.2.2.1.3.03.01.33.090.049 - AUXÍLIO TRANSPORTE	0,00	10.241,52	10.241,52	0,00
6.2.2.1.3.03.01.33.090.049.001 - Auxílio Transporte	0,00	10.241,52	10.241,52	0,00
6.2.2.1.3.03.01.33.090.093 - INDENIZAÇÕES E RESTITUIÇÕES	0,00	801.904,93	801.904,93	0,00
6.2.2.1.3.03.01.33.090.093.001 - DESPESAS COM REUNIÕES, REPRESENTAÇÕES, PLENARIO E DESLOCAMENTOS	0,00	749.061,90	749.061,90	0,00
6.2.2.1.3.03.01.33.090.093.001.001 - Auxílio Representação	0,00	460.005,00	460.005,00	0,00
6.2.2.1.3.03.01.33.090.093.001.002 - Jetons e Gratificações a Conselheiros	0,00	224.550,00	224.550,00	0,00

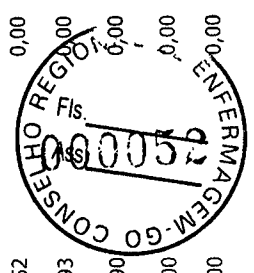

Conta	Saldo Anterior	Débitos	Créditos	Saldo
6.2.2.1.3.03.01.33.090.093.001.004 - Despesas com Fiscalizações	0,00	64.506,90	64.506,90	0,00
6.2.2.1.3.03.01.33.090.093.002 - DEMAIS INDENIZAÇÕES E RESTITUIÇÕES	0,00	52.843,03	52.843,03	0,00
6.2.2.1.3.03.01.33.090.093.002.002 - Taxas e Emolumentos - Custas Judiciais	0,00	140,02	140,02	0,00
6.2.2.1.3.03.01.33.090.093.002.003 - Ressarcimento de Anuidades de Exercícios Anteriores	0,00	9.109,26	9.109,26	0,00
6.2.2.1.3.03.01.33.090.093.002.099 - Demais Indenizações e Restituições	0,00	43.593,75	43.593,75	0,00
6.2.2.1.3.03.02 - CREDITO EMPENHADO LIQUIDADO A PAGAR - DESPESA CAPITAL	0,00	1.439.620,05	1.439.620,05	0,00
6.2.2.1.3.03.02.44 - INVESTIMENTOS	0,00	1.439.620,05	1.439.620,05	0,00
6.2.2.1.3.03.02.44.090 - INVESTIMENTOS - APLICAÇÕES DIRETAS	0,00	1.439.620,05	1.439.620,05	0,00
6.2.2.1.3.03.02.44.090.051 - OBRAS E INSTALAÇÕES	0,00	1.398.391,05	1.398.391,05	0,00
6.2.2.1.3.03.02.44.090.051.002 - Obras em Andamento	0,00	1.398.391,05	1.398.391,05	0,00
6.2.2.1.3.03.02.44.090.052 - EQUIPAMENTOS E MATERIAL PERMANENTE	0,00	41.229,00	41.229,00	0,00
6.2.2.1.3.03.02.44.090.052.004 - Bens de Informática	0,00	3.875,00	3.875,00	0,00
6.2.2.1.3.03.02.44.090.052.005 - Máquinas e Equipamentos	0,00	8.789,00	8.789,00	0,00
6.2.2.1.3.03.02.44.090.052.006 - Móveis e Utensílios	0,00	11.500,00	11.500,00	0,00
6.2.2.1.3.03.02.44.090.052.008 - Aparelhos de Copa e Cozinha	0,00	465,00	465,00	0,00
6.2.2.1.3.03.02.44.090.052.011 - Softwares e Aquisição de Licenças	0,00	16.600,00	16.600,00	0,00
6.2.2.1.3.04 - CREDITO EMPENHADO LIQUIDADO PAGO	0,00	13.178.814,28	13.178.814,28	0,00
6.2.2.1.3.04.01 - CREDITO EMPENHADO LIQUIDADO PAGO - DESPESA CORRENTE	0,00	11.739.194,23	11.739.194,23	0,00
6.2.2.1.3.04.01.31 - PESSOAL E ENCARGOS SOCIAIS	0,00	5.375.278,74	5.375.278,74	0,00
6.2.2.1.3.04.01.31.090 - APLICAÇÕES DIRETAS	0,00	5.375.278,74	5.375.278,74	0,00
6.2.2.1.3.04.01.31.090.011 - VENCIMENTOS E VANTAGENS FIXAS - PESSOAL CIVIL	0,00	4.170.905,16	4.170.905,16	0,00
6.2.2.1.3.04.01.31.090.011.001 - Vencimentos e Salários	0,00	3.475.174,95	3.475.174,95	0,00
6.2.2.1.3.04.01.31.090.011.021 - Férias	0,00	267.029,13	267.029,13	0,00
6.2.2.1.3.04.01.31.090.011.022 - 13. Salário	0,00	304.348,88	304.348,88	0,00
6.2.2.1.3.04.01.31.090.011.023 - Férias - Abono Pecuniário	0,00	37.720,15	37.720,15	0,00
6.2.2.1.3.04.01.31.090.011.024 - Ferias - Abono Constitucional	0,00	86.632,05	86.632,05	0,00

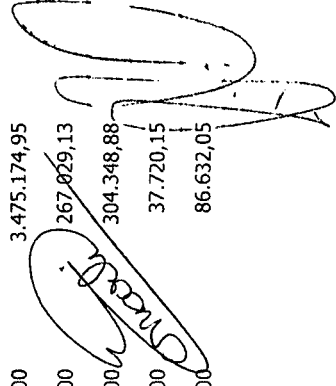
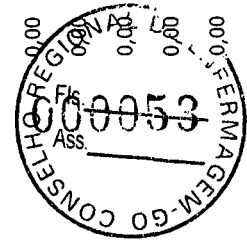
Conta	Saldo Anterior	Débitos	Créditos	Saldo
6.2.2.1.3.04.01.31.090.013 - OBRIGAÇÕES PATRONAIS	0,00	1.204.373,58	1.204.373,58	0,00
6.2.2.1.3.04.01.31.090.013.001 - Contribuições Previdenciárias - INSS	0,00	859.743,45	859.743,45	0,00
6.2.2.1.3.04.01.31.090.013.006 - Contribuição para o PIS sobre Folha de Pagamento	0,00	39.511,15	39.511,15	0,00
6.2.2.1.3.04.01.31.090.013.007 - FGTS	0,00	305.118,98	305.118,98	0,00
6.2.2.1.3.04.01.33 - OUTRAS DESPESAS CORRENTES	0,00	6.363.915,49	6.363.915,49	0,00
6.2.2.1.3.04.01.33.090 - APLICAÇÕES DIRETAS	0,00	6.363.915,49	6.363.915,49	0,00
6.2.2.1.3.04.01.33.090.014 - DIÁRIAS	0,00	154.897,31	154.897,31	0,00
6.2.2.1.3.04.01.33.090.014.001 - Diárias Pessoal Civil	0,00	84.162,72	84.162,72	0,00
6.2.2.1.3.04.01.33.090.014.003 - Diárias - Colaboradores Eventuais	0,00	13.560,00	13.560,00	0,00
6.2.2.1.3.04.01.33.090.014.004 - Diárias a Conselheiros	0,00	57.174,59	57.174,59	0,00
6.2.2.1.3.04.01.33.090.030 - MATERIAL DE CONSUMO	0,00	59.272,00	59.272,00	0,00
6.2.2.1.3.04.01.33.090.030.001 - Combustíveis e Lubrificantes Automotivos	0,00	9.286,21	9.286,21	0,00
6.2.2.1.3.04.01.33.090.030.006 - Gêneros Alimentícios	0,00	20.488,91	20.488,91	0,00
6.2.2.1.3.04.01.33.090.030.016 - Material de Expediente	0,00	14.033,58	14.033,58	0,00
6.2.2.1.3.04.01.33.090.030.017 - Material de Processamento de Dados	0,00	2.346,10	2.346,10	0,00
6.2.2.1.3.04.01.33.090.030.021 - Material de Copa e Cozinha	0,00	3.627,70	3.627,70	0,00
6.2.2.1.3.04.01.33.090.030.023 - Uniformes, Tecidos e Aviamentos	0,00	9.089,50	9.089,50	0,00
6.2.2.1.3.04.01.33.090.030.024 - Material p/ Manutenção de Bens Imóveis / instalações	0,00	200,00	200,00	0,00
6.2.2.1.3.04.01.33.090.030.025 - Material p/ Manutenção de Bens Móveis	0,00	200,00	200,00	0,00
6.2.2.1.3.04.01.33.090.031 - PREMIAÇÕES CULTURAIS, ARTÍSTICAS, CIENTÍFICAS, DESPORTIVAS E OUTRAS	0,00	7.740,00	7.740,00	0,00
6.2.2.1.3.04.01.33.090.031.001 - Aquisição de Prêmios, Condecorações, Medalhas, Troféus e Outras Premiações	0,00	7.740,00	7.740,00	0,00
6.2.2.1.3.04.01.33.090.033 - PASSAGENS E DESPESAS COM LOCOMOÇÃO	0,00	96.806,17	96.806,17	0,00
6.2.2.1.3.04.01.33.090.033.001 - Passagens Aéreas	0,00	96.772,07	96.772,07	0,00
6.2.2.1.3.04.01.33.090.033.004 - Pedágios	0,00	34,10	34,10	0,00
6.2.2.1.3.04.01.33.090.036 - OUTROS SERVIÇOS DE TERCEIROS - PESSOA FÍSICA	0,00	44.071,32	44.071,32	0,00

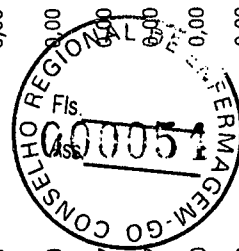

[Handwritten signature]

[Handwritten signature]

Conta	Saldo Anterior	Débitos	Créditos	Saldo
6.2.2.1.3.04.01.33.090.036.008 - Limpeza e Conservação	0,00	944,94	944,94	0,00
6.2.2.1.3.04.01.33.090.036.011 - Manutenção e Conservação	0,00	4.470,00	4.470,00	0,00
6.2.2.1.3.04.01.33.090.036.099 - Outros Serviços Prestados por Pessoa Física	0,00	38.656,38	38.656,38	0,00
6.2.2.1.3.04.01.33.090.037 - LOCAÇÃO DE MÃO-DE-OBRA	0,00	225.742,91	225.742,91	0,00
6.2.2.1.3.04.01.33.090.037.001 - Serviços de Segurança	0,00	165.433,77	165.433,77	0,00
6.2.2.1.3.04.01.33.090.037.002 - Serviços de Limpeza e Higienização com Locação de Mão de Obra	0,00	60.309,14	60.309,14	0,00
6.2.2.1.3.04.01.33.090.039 - OUTROS SERVIÇOS DE TERCEIROS - PESSOA JURÍDICA	0,00	1.597.056,70	1.597.056,70	0,00
6.2.2.1.3.04.01.33.090.039.002 - DEMAIS SERVIÇOS - PESSOAS JURÍDICAS	0,00	1.597.056,70	1.597.056,70	0,00
6.2.2.1.3.04.01.33.090.039.002.001 - Serviços de Água e Esgoto, Energia Elétrica, Gás e Outros.	0,00	71.514,25	71.514,25	0,00
6.2.2.1.3.04.01.33.090.039.002.002 - Serviços Gráficos e Editoriais	0,00	19.106,20	19.106,20	0,00
6.2.2.1.3.04.01.33.090.039.002.003 - Correspondência e Cobrança	0,00	471.417,61	471.417,61	0,00
6.2.2.1.3.04.01.33.090.039.002.004 - PUBLICIDADE	0,00	31.432,46	31.432,46	0,00
6.2.2.1.3.04.01.33.090.039.002.004.001 - Divulgações Diversas	0,00	24.827,70	24.827,70	0,00
6.2.2.1.3.04.01.33.090.039.002.004.002 - Propaganda e Publicidade	0,00	5.646,60	5.646,60	0,00
6.2.2.1.3.04.01.33.090.039.002.004.003 - Publicações Técnicas	0,00	958,16	958,16	0,00
6.2.2.1.3.04.01.33.090.039.002.006 - Assinaturas de Periódicos e Anuidades	0,00	648,00	648,00	0,00
6.2.2.1.3.04.01.33.090.039.002.008 - Serviços de Áudio, Vídeo e Foto	0,00	8.670,00	8.670,00	0,00
6.2.2.1.3.04.01.33.090.039.002.012 - LOCAÇÕES	0,00	126.909,15	126.909,15	0,00
6.2.2.1.3.04.01.33.090.039.002.012.001 - Locação de Bens Imóveis	0,00	52.366,28	52.366,28	0,00
6.2.2.1.3.04.01.33.090.039.002.012.002 - Locação de Bens Móveis	0,00	74.542,87	74.542,87	0,00
6.2.2.1.3.04.01.33.090.039.002.014 - Serviços Relacionados a Tecnologia da Informação	0,00	165.037,72	165.037,72	0,00
6.2.2.1.3.04.01.33.090.039.002.015 - Manutenção e Conservação de Bens Móveis e Imóveis/Instalações	0,00	19.623,20	19.623,20	0,00
6.2.2.1.3.04.01.33.090.039.002.016 - SERVIÇOS DE APOIO DO ENSINO	0,00	10.584,67	10.584,67	0,00
6.2.2.1.3.04.01.33.090.039.002.016.001 - Palestras, Cursos e Capacitação	0,00	10.584,67	10.584,67	0,00
6.2.2.1.3.04.01.33.090.039.002.018 - Seguros em Geral	0,00	2.011,80	2.011,80	0,00

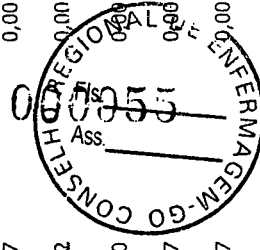

[Handwritten signature]

[Handwritten signature]

Conta	Saldo Anterior	Débitos	Créditos	Saldo
6.2.2.1.3.04.01.33.090.039.002.021 - Serviços Técnicos Profissionais	0,00	246.749,82	246.749,82	0,00
6.2.2.1.3.04.01.33.090.039.002.022 - Serviços Médico-Hospitalar, Odontol. e Laboratoriais	0,00	1.340,00	1.340,00	0,00
6.2.2.1.3.04.01.33.090.039.002.024 - Telefonia Móvel e Fixa	0,00	51.388,92	51.388,92	0,00
6.2.2.1.3.04.01.33.090.039.002.025 - Serviços Bancários	0,00	244.721,56	244.721,56	0,00
6.2.2.1.3.04.01.33.090.039.002.026 - Taxa de Condomínio	0,00	11.400,00	11.400,00	0,00
6.2.2.1.3.04.01.33.090.039.002.028 - Congressos, Convenções, Conferências, Seminários, Simposios e Reuniões	0,00	16.135,63	16.135,63	0,00
6.2.2.1.3.04.01.33.090.039.002.029 - Festividades e Homenagens	0,00	79.775,00	79.775,00	0,00
6.2.2.1.3.04.01.33.090.039.002.032 - Serviços Judiciários (PJ)	0,00	6.590,71	6.590,71	0,00
6.2.2.1.3.04.01.33.090.039.002.099 - OUTROS SERVIÇOS	0,00	12.000,00	12.000,00	0,00
6.2.2.1.3.04.01.33.090.039.002.099.001 - Suprimentos de Fundos	0,00	12.000,00	12.000,00	0,00
6.2.2.1.3.04.01.33.090.041 - CONTRIBUIÇÕES	0,00	3.367.595,11	3.367.595,11	0,00
6.2.2.1.3.04.01.33.090.041.001 - TRANSFERÊNCIAS INTRAGOVERNAMENTAIS	0,00	3.367.595,11	3.367.595,11	0,00
6.2.2.1.3.04.01.33.090.041.001.001 - Transferência para o COFEN - Cota-Parte (1/4)	0,00	3.367.595,11	3.367.595,11	0,00
6.2.2.1.3.04.01.33.090.047 - OBRIGAÇÕES TRIBUTÁRIAS E CONTRIBUTIVAS	0,00	2.729,54	2.729,54	0,00
6.2.2.1.3.04.01.33.090.047.001 - IPTU e Encargos	0,00	730,25	730,25	0,00
6.2.2.1.3.04.01.33.090.047.002 - Taxas Diversas e Encargos	0,00	1.731,14	1.731,14	0,00
6.2.2.1.3.04.01.33.090.047.003 - Multas Administrativas Diversas	0,00	268,15	268,15	0,00
6.2.2.1.3.04.01.33.090.049 - AUXÍLIO TRANSPORTE	0,00	7.289,50	7.289,50	0,00
6.2.2.1.3.04.01.33.090.049.001 - Auxílio Transporte	0,00	7.289,50	7.289,50	0,00
6.2.2.1.3.04.01.33.090.093 - INDENIZAÇÕES E RESTITUIÇÕES	0,00	800.714,93	800.714,93	0,00
6.2.2.1.3.04.01.33.090.093.001 - DESPESAS COM REUNIÕES, REPRESENTAÇÕES, PLENÁRIO E DESLOCAMENTOS	0,00	747.871,90	747.871,90	0,00
6.2.2.1.3.04.01.33.090.093.001.001 - Auxílio Representação	0,00	458.815,00	458.815,00	0,00
6.2.2.1.3.04.01.33.090.093.001.002 - Jetons e Gratificações a Conselheiros	0,00	224.550,00	224.550,00	0,00
6.2.2.1.3.04.01.33.090.093.001.004 - Despesas com Fiscalizações	0,00	64.506,90	64.506,90	0,00
6.2.2.1.3.04.01.33.090.093.002 - DEMAIS INDENIZAÇÕES E RESTITUIÇÕES	0,00	52.843,03	52.843,03	0,00

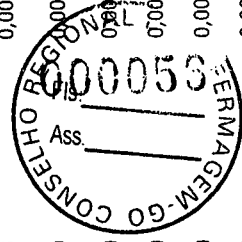

Conta	Saldo Anterior	Débitos	Créditos	Saldo
6.2.2.1.3.04.01.33.090.093.002.002 - Taxas e Emolumentos - Custas Judiciais	0,00	140,02	140,02	0,00
6.2.2.1.3.04.01.33.090.093.002.003 - Ressarcimento de Anuidades de Exercícios Anteriores	0,00	9.109,26	9.109,26	0,00
6.2.2.1.3.04.01.33.090.093.002.099 - Demais Indenizações e Restituições	0,00	43.593,75	43.593,75	0,00
6.2.2.1.3.04.02 - CREDITO EMPENHADO LIQUIDADO PAGO - DESPESA CAPITAL	0,00	1.439.620,05	1.439.620,05	0,00
6.2.2.1.3.04.02.44 - INVESTIMENTOS	0,00	1.439.620,05	1.439.620,05	0,00
6.2.2.1.3.04.02.44.090 - INVESTIMENTOS - APLICAÇÕES DIRETAS	0,00	1.439.620,05	1.439.620,05	0,00
6.2.2.1.3.04.02.44.090.051 - OBRAS E INSTALAÇÕES	0,00	1.398.391,05	1.398.391,05	0,00
6.2.2.1.3.04.02.44.090.051.002 - Obras em Andamento	0,00	1.398.391,05	1.398.391,05	0,00
6.2.2.1.3.04.02.44.090.052 - EQUIPAMENTOS E MATERIAL PERMANENTE	0,00	41.229,00	41.229,00	0,00
6.2.2.1.3.04.02.44.090.052.004 - Bens de Informática	0,00	3.875,00	3.875,00	0,00
6.2.2.1.3.04.02.44.090.052.005 - Máquinas e Equipamentos	0,00	8.789,00	8.789,00	0,00
6.2.2.1.3.04.02.44.090.052.006 - Móveis e Utensílios	0,00	11.500,00	11.500,00	0,00
6.2.2.1.3.04.02.44.090.052.008 - Aparelhos de Copa e Cozinha	0,00	465,00	465,00	0,00
6.2.2.1.3.04.02.44.090.052.011 - Softwares e Aquisição de Licenças	0,00	16.600,00	16.600,00	0,00
6.2.2.1.3.05 - EMPENHOS A LIQUIDAR INSCRITOS EM RESTOS A PAGAR NÃO PROCESSADOS	0,00	2.668.556,86	2.668.556,86	0,00
6.2.2.1.3.05.01 - CREDITO EMPENHADO A LIQUIDAR - DESPESA CORRENTE	0,00	851.778,37	851.778,37	0,00
6.2.2.1.3.05.01.33 - OUTRAS DESPESAS CORRENTES	0,00	851.778,37	851.778,37	0,00
6.2.2.1.3.05.01.33.090 - APLICAÇÕES DIRETAS	0,00	851.778,37	851.778,37	0,00
6.2.2.1.3.05.01.33.090.014 - DIÁRIAS	0,00	36,02	36,02	0,00
6.2.2.1.3.05.01.33.090.014.001 - Diárias Pessoal Civil	0,00	36,02	36,02	0,00
6.2.2.1.3.05.01.33.090.030 - MATERIAL DE CONSUMO	0,00	20.155,65	20.155,65	0,00
6.2.2.1.3.05.01.33.090.030.001 - Combustíveis e Lubrificantes Automotivos	0,00	959,04	959,04	0,00
6.2.2.1.3.05.01.33.090.030.006 - Gêneros Alimentícios	0,00	7.458,69	7.458,69	0,00
6.2.2.1.3.05.01.33.090.030.016 - Material de Expediente	0,00	8.680,92	8.680,92	0,00
6.2.2.1.3.05.01.33.090.030.017 - Material de Processamento de Dados	0,00	2.307,00	2.307,00	0,00

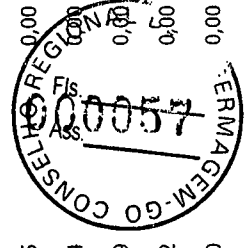

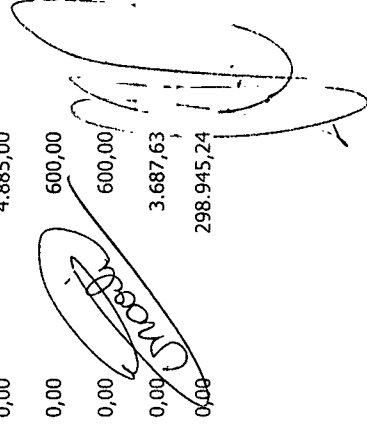

[Handwritten signature]

Conta	Saldo Anterior	Débitos	Créditos	Saldo
6.2.2.1.3.05.01.33.090.030.024 - Material p/ Manutenção de Bens Imóveis / instalações	0,00	750,00	750,00	0,00
6.2.2.1.3.05.01.33.090.033 - PASSAGENS E DESPESAS COM LOCOMOÇÃO	0,00	6.924,51	6.924,51	0,00
6.2.2.1.3.05.01.33.090.033.001 - Passagens Aéreas	0,00	6.924,51	6.924,51	0,00
6.2.2.1.3.05.01.33.090.036 - OUTROS SERVIÇOS DE TERCEIROS - PESSOA FÍSICA	0,00	4.100,00	4.100,00	0,00
6.2.2.1.3.05.01.33.090.036.011 - Manutenção e Conservação	0,00	4.100,00	4.100,00	0,00
6.2.2.1.3.05.01.33.090.037 - LOCAÇÃO DE MÃO-DE-OBRA	0,00	9.267,20	9.267,20	0,00
6.2.2.1.3.05.01.33.090.037.001 - Serviços de Segurança	0,00	2.368,00	2.368,00	0,00
6.2.2.1.3.05.01.33.090.037.002 - Serviços de Limpeza e Higienização com Locação de Mão de Obra	0,00	6.899,20	6.899,20	0,00
6.2.2.1.3.05.01.33.090.039 - OUTROS SERVIÇOS DE TERCEIROS - PESSOA JURÍDICA	0,00	802.088,39	802.088,39	0,00
6.2.2.1.3.05.01.33.090.039.002 - DEMAIS SERVIÇOS - PESSOAS JURÍDICAS	0,00	802.088,39	802.088,39	0,00
6.2.2.1.3.05.01.33.090.039.002.001 - Serviços de Água e Esgoto, Energia Elétrica, Gás e Outros.	0,00	13.409,03	13.409,03	0,00
6.2.2.1.3.05.01.33.090.039.002.002 - Serviços Gráficos e Editoriais	0,00	2.300,00	2.300,00	0,00
6.2.2.1.3.05.01.33.090.039.002.003 - Correspondência e Cobrança	0,00	3.873,95	3.873,95	0,00
6.2.2.1.3.05.01.33.090.039.002.004 - PUBLICIDADE	0,00	36.627,00	36.627,00	0,00
6.2.2.1.3.05.01.33.090.039.002.004.001 - Divulgações Diversas	0,00	36.627,00	36.627,00	0,00
6.2.2.1.3.05.01.33.090.039.002.008 - Serviços de Áudio, Vídeo e Foto	0,00	28.250,00	28.250,00	0,00
6.2.2.1.3.05.01.33.090.039.002.012 - LOCAÇÕES	0,00	126.489,98	126.489,98	0,00
6.2.2.1.3.05.01.33.090.039.002.012.001 - Locação de Bens Imóveis	0,00	70.600,00	70.600,00	0,00
6.2.2.1.3.05.01.33.090.039.002.012.002 - Locação de Bens Móveis	0,00	55.889,98	55.889,98	0,00
6.2.2.1.3.05.01.33.090.039.002.014 - Serviços Relacionados a Tecnologia da Informação	0,00	55.201,28	55.201,28	0,00
6.2.2.1.3.05.01.33.090.039.002.015 - Manutenção e Conservação de Bens Móveis e Imóveis/Instalações	0,00	4.885,00	4.885,00	0,00
6.2.2.1.3.05.01.33.090.039.002.016 - SERVIÇOS DE APOIO DO ENSINO	0,00	600,00	600,00	0,00
6.2.2.1.3.05.01.33.090.039.002.016.001 - Palestras, Cursos e Capacitação	0,00	600,00	600,00	0,00
6.2.2.1.3.05.01.33.090.039.002.018 - Seguros em Geral	0,00	3.687,63	3.687,63	0,00
6.2.2.1.3.05.01.33.090.039.002.021 - Serviços Técnicos Profissionais	0,00	298.945,24	298.945,24	0,00



Conta	Saldo Anterior	Débitos	Créditos	Saldo
6.2.2.1.3.05.01.33.090.039.002.022 - Serviços Médico-Hospitalar, Odontol. e Laboratoriais	0,00	460,00	460,00	0,00
6.2.2.1.3.05.01.33.090.039.002.024 - Telefonia Móvel e Fixa	0,00	12.064,28	12.064,28	0,00
6.2.2.1.3.05.01.33.090.039.002.029 - Festividades e Homenagens	0,00	202.610,00	202.610,00	0,00
6.2.2.1.3.05.01.33.090.039.002.032 - Serviços Judiciários (PJ)	0,00	12.685,00	12.685,00	0,00
6.2.2.1.3.05.01.33.090.093 - INDENIZAÇÕES E RESTITUIÇÕES	0,00	9.206,60	9.206,60	0,00
6.2.2.1.3.05.01.33.090.093.001 - DESPESAS COM REUNIÕES, REPRESENTAÇÕES, PLENÁRIO E DESLOCAMENTOS	0,00	9.170,00	9.170,00	0,00
6.2.2.1.3.05.01.33.090.093.001.001 - Auxílio Representação	0,00	9.170,00	9.170,00	0,00
6.2.2.1.3.05.01.33.090.093.002 - DEMAIS INDENIZAÇÕES E RESTITUIÇÕES	0,00	36,60	36,60	0,00
6.2.2.1.3.05.01.33.090.093.002.003 - Ressarcimento de Anuidades de Exercícios Anteriores	0,00	36,60	36,60	0,00
6.2.2.1.3.05.02 - CREDITO EMPENHADO A LIQUIDAR - DESPESA CAPITAL	0,00	1.816.778,49	1.816.778,49	0,00
6.2.2.1.3.05.02.44 - INVESTIMENTOS	0,00	1.816.778,49	1.816.778,49	0,00
6.2.2.1.3.05.02.44.090 - INVFTIMENTOS - APLICAÇÕES DIRETAS	0,00	1.816.778,49	1.816.778,49	0,00
6.2.2.1.3.05.02.44.090.051 - OBRAS E INSTALAÇÕES	0,00	1.794.325,49	1.794.325,49	0,00
6.2.2.1.3.05.02.44.090.051.002 - Obras em Andamento	0,00	1.794.325,49	1.794.325,49	0,00
6.2.2.1.3.05.02.44.090.052 - EQUIPAMENTOS E MATERIAL PERMANENTE	0,00	22.453,00	22.453,00	0,00
6.2.2.1.3.05.02.44.090.052.004 - Bens de Informática	0,00	22.275,00	22.275,00	0,00
6.2.2.1.3.05.02.44.090.052.005 - Máquinas e Equipamentos	0,00	178,00	178,00	0,00
6.3 - EXECUÇÃO DE RESTOS A PAGAR	0,00	741.819,42	3.205.310,02	2.463.490,60
6.3.1 - EXECUÇÃO DE RP NÃO PROCESSADOS	0,00	741.819,42	3.205.310,02	2.463.490,60
6.3.1.1 - RP NÃO PROCESSADOS A LIQUIDAR	0,00	205.066,26	213.320,73	8.254,47
6.3.1.1.1 - RP NÃO PROCESSADOS A LIQUIDAR	0,00	205.066,26	213.320,73	8.254,47
6.3.1.1.1.01 - DESPESA CORRENTE	0,00	205.066,26	213.320,73	8.254,47
6.3.1.1.1.01.33 - OUTRAS DESPESAS CORRENTES	0,00	205.066,26	213.320,73	8.254,47
6.3.1.1.1.01.33.90 - APLICAÇÕES DIRETAS	0,00	205.066,26	213.320,73	8.254,47
6.3.1.1.1.01.33.90.030 - MATERIAL DE CONSUMO	0,00	369,00	369,00	0,00

Conta	Saldo Anterior	Débitos	Créditos	Saldo
6.3.1.1.1.01.33.90.030.006 - Gêneros Alimentícios	0,00	369,00	369,00	0,00
6.3.1.1.1.01.33.90.039 - OUTROS SERVIÇOS DE TERCEIROS - PESSOA JURÍDICA	0,00	204.697,26	212.951,73	8.254,47C
6.3.1.1.1.01.33.90.039.002 - DEMAIS SERVIÇOS - PESSOAS JURÍDICAS	0,00	204.697,26	212.951,73	8.254,47C
6.3.1.1.1.01.33.90.039.002.002 - Serviços Gráficos e Editoriais	0,00	26.411,00	0,00	26.411,00D
6.3.1.1.1.01.33.90.039.002.099 - OUTROS SERVIÇOS	0,00	178.286,26	212.951,73	34.665,47C
6.3.1.3 - RP NÃO PROCESSADOS LIQUIDADOS A PAGAR	0,00	118.366,17	118.366,17	0,00
6.3.1.3.1 - RP NÃO PROCESSADOS LIQUIDADOS A PAGAR	0,00	118.366,17	118.366,17	0,00
6.3.1.3.1.01 - DESPESA CORRENTE	0,00	118.366,17	118.366,17	0,00
6.3.1.3.1.01.33 - OUTRAS DESPESAS CORRENTES	0,00	118.366,17	118.366,17	0,00
6.3.1.3.1.01.33.90 - APLICAÇÕES DIRETAS	0,00	118.366,17	118.366,17	0,00
6.3.1.3.1.01.33.90.030 - MATERIAL DE CONSUMO	0,00	180,00	180,00	0,00
6.3.1.3.1.01.33.90.030.006 - Gêneros Alimentícios	0,00	180,00	180,00	0,00
6.3.1.3.1.01.33.90.039 - OUTROS SERVIÇOS DE TERCEIROS - PESSOA JURÍDICA	0,00	118.186,17	118.186,17	0,00
6.3.1.3.1.01.33.90.039.002 - DEMAIS SERVIÇOS - PESSOAS JURÍDICAS	0,00	118.186,17	118.186,17	0,00
6.3.1.3.1.01.33.90.039.002.002 - Serviços Gráficos e Editoriais	0,00	10.611,00	10.611,00	0,00
6.3.1.3.1.01.33.90.039.002.099 - OUTROS SERVIÇOS	0,00	107.575,17	107.575,17	0,00
6.3.1.4 - RP NÃO PROCESSADOS PAGOS	0,00	118.366,17	118.366,17	0,00
6.3.1.4.1 - RP NÃO PROCESSADOS PAGOS	0,00	118.366,17	118.366,17	0,00
6.3.1.4.1.01 - DESPESA CORRENTE	0,00	118.366,17	118.366,17	0,00
6.3.1.4.1.01.33 - OUTRAS DESPESAS CORRENTES	0,00	118.366,17	118.366,17	0,00
6.3.1.4.1.01.33.90 - APLICAÇÕES DIRETAS	0,00	118.366,17	118.366,17	0,00
6.3.1.4.1.01.33.90.030 - MATERIAL DE CONSUMO	0,00	180,00	180,00	0,00
6.3.1.4.1.01.33.90.030.006 - Gêneros Alimentícios	0,00	180,00	180,00	0,00
6.3.1.4.1.01.33.90.039 - OUTROS SERVIÇOS DE TERCEIROS - PESSOA JURÍDICA	0,00	118.186,17	118.186,17	0,00
6.3.1.4.1.01.33.90.039.002 - DEMAIS SERVIÇOS - PESSOAS JURÍDICAS	0,00	118.186,17	118.186,17	0,00
6.3.1.4.1.01.33.90.039.002.002 - Serviços Gráficos e Editoriais	0,00	10.611,00	10.611,00	0,00

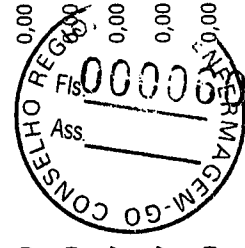

Conta	Saldo Anterior	Débitos	Créditos	Saldo
6.3.1.4.1.01.33.90.039.002.099 - OUTROS SERVIÇOS	0,00	107.575,17	107.575,17	0,00
6.3.1.7 - RP NÃO PROCESSADOS - INSCRIÇÃO NO EXERCÍCIO	0,00	213.320,73	2.668.556,86	2.455.236,13C
6.3.1.7.1 - RP NÃO PROCESSADOS A LIQUIDAR- INSCRIÇÃO NO EXERCÍCIO	0,00	213.320,73	2.668.556,86	2.455.236,13C
6.3.1.7.1.01 - DESPESA CORRENTE	0,00	213.320,73	851.778,37	638.457,64C
6.3.1.7.1.01.33 - OUTRAS DESPESAS CORRENTES	0,00	213.320,73	851.778,37	638.457,64C
6.3.1.7.1.01.33.90 - APLICAÇÕES DIRETAS	0,00	213.320,73	851.778,37	638.457,64C
6.3.1.7.1.01.33.90.014 - DIÁRIAS	0,00	0,00	36,02	36,02C
6.3.1.7.1.01.33.90.014.001 - Diárias Pessoal Civil	0,00	0,00	36,02	36,02C
6.3.1.7.1.01.33.90.030 - MATERIAL DE CONSUMO	0,00	369,00	20.155,65	19.786,65C
6.3.1.7.1.01.33.90.030.001 - Combustíveis e Lubrificantes Automotivos	0,00	0,00	959,04	959,04C
6.3.1.7.1.01.33.90.030.006 - Gêneros Alimentícios	0,00	369,00	7.458,69	7.089,69C
6.3.1.7.1.01.33.90.030.016 - Material de Expediente	0,00	0,00	8.680,92	8.680,92C
6.3.1.7.1.01.33.90.030.017 - Material de Processamento de Dados	0,00	0,00	2.307,00	2.307,00C
6.3.1.7.1.01.33.90.030.024 - Material p/ Manutenção de Bens Imóveis / instalações	0,00	0,00	750,00	750,00C
6.3.1.7.1.01.33.90.033 - PASSAGENS E DESPESAS COM LOCOMOÇÃO	0,00	0,00	6.924,51	6.924,51C
6.3.1.7.1.01.33.90.033.001 - Passagens Aéreas	0,00	0,00	6.924,51	6.924,51C
6.3.1.7.1.01.33.90.036 - OUTROS SERVIÇOS DE TERCEIROS - PESSOA FÍSICA	0,00	0,00	4.100,00	4.100,00C
6.3.1.7.1.01.33.90.036.011 - Manutenção e Conservação	0,00	0,00	4.100,00	4.100,00C
6.3.1.7.1.01.33.90.037 - LOCAÇÃO DE MÃO-DE-OBRA	0,00	0,00	9.267,20	9.267,20C
6.3.1.7.1.01.33.90.037.001 - Serviços de Segurança	0,00	0,00	2.368,00	2.368,00C
6.3.1.7.1.01.33.90.037.002 - Serviços de Limpeza e Higienização com Locação de Mão de Obra	0,00	0,00	6.899,20	6.899,20C
6.3.1.7.1.01.33.90.039 - OUTROS SERVIÇOS DE TERCEIROS - PESSOA JURÍDICA	0,00	212.951,73	802.088,39	589.136,66C
6.3.1.7.1.01.33.90.039.002 - DEMAIS SERVIÇOS - PESSOAS JURÍDICAS	0,00	212.951,73	802.088,39	589.136,66C
6.3.1.7.1.01.33.90.039.002.001 - Serviços de Água e Esgoto, Energia Elétrica, Gás e Outros.	0,00	0,00	13.409,03	13.409,03C
6.3.1.7.1.01.33.90.039.002.002 - Serviços Gráficos e Editoriais	0,00	0,00	2.300,00	2.300,00C
6.3.1.7.1.01.33.90.039.002.003 - Correspondência e Cobrança	0,00	0,00	3.873,95	3.873,95C

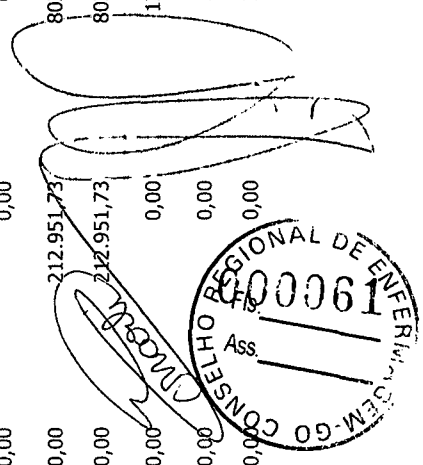

Conta	Saldo Anterior	Débitos	Créditos	Saldo
6.3.1.7.1.01.33.90.039.002.004 - PUBLICIDADE	0,00	0,00	36.627,00	36.627,00C
6.3.1.7.1.01.33.90.039.002.004.001 - Divulgações Diversas	0,00	0,00	36.627,00	36.627,00C
6.3.1.7.1.01.33.90.039.002.008 - Serviços de Áudio, Vídeo e Foto	0,00	0,00	28.250,00	28.250,00C
6.3.1.7.1.01.33.90.039.002.012 - LOCAÇÕES	0,00	0,00	126.489,98	126.489,98C
6.3.1.7.1.01.33.90.039.002.012.001 - Locação de Bens Imóveis	0,00	0,00	70.600,00	70.600,00C
6.3.1.7.1.01.33.90.039.002.012.002 - Locação de Bens Móveis	0,00	0,00	55.889,98	55.889,98C
6.3.1.7.1.01.33.90.039.002.014 - Serviços Relacionados a Tecnologia Da Informação	0,00	0,00	55.201,28	55.201,28C
6.3.1.7.1.01.33.90.039.002.015 - Manutenção e Conservação de Bens Móveis e Imóveis/Instalações	0,00	0,00	4.885,00	4.885,00C
6.3.1.7.1.01.33.90.039.002.016 - SERVIÇOS DE APOIO DO ENSINO	0,00	0,00	600,00	600,00C
6.3.1.7.1.01.33.90.039.002.016.001 - Palestras, Cursos e Capacitação	0,00	0,00	600,00	600,00C
6.3.1.7.1.01.33.90.039.002.018 - Seguros em Geral	0,00	0,00	3.687,63	3.687,63C
6.3.1.7.1.01.33.90.039.002.021 - Serviços Técnicos Profissionais	0,00	0,00	298.945,24	298.945,24C
6.3.1.7.1.01.33.90.039.002.022 - Serviços Médico-Hospitalar, Odontol. e Laboratoriais	0,00	0,00	460,00	460,00C
6.3.1.7.1.01.33.90.039.002.024 - Telefonia Móvel e Fixa	0,00	0,00	12.064,28	12.064,28C
6.3.1.7.1.01.33.90.039.002.029 - Festividades e Homenagens	0,00	0,00	202.610,00	202.610,00C
6.3.1.7.1.01.33.90.039.002.032 - Serviços Judiciários	0,00	0,00	12.685,00	12.685,00C
6.3.1.7.1.01.33.90.039.002.099 - OUTROS SERVIÇOS	0,00	212.951,73	0,00	212.951,73D
6.3.1.7.1.01.33.90.093 - INDENIZAÇÕES E RESTITUIÇÕES	0,00	0,00	9.206,60	9.206,60C
6.3.1.7.1.01.33.90.093.001 - DESPESAS COM REUNIÕES, REPRESENTAÇÕES, PLENÁRIO E DESLOCAMENTOS	0,00	0,00	9.170,00	9.170,00C
6.3.1.7.1.01.33.90.093.001.001 - Auxílio Representação	0,00	0,00	9.170,00	9.170,00C
6.3.1.7.1.01.33.90.093.002 - DEMAIS INDENIZAÇÕES E RESTITUIÇÕES	0,00	0,00	36,60	36,60C
6.3.1.7.1.01.33.90.093.002.003 - Ressarcimento de Anuidades de Exercícios Anteriores	0,00	0,00	36,60	36,60C
6.3.1.7.1.02 - DESPESA CAPITAL	0,00	0,00	1.816.778,49	1.816.778,49C
6.3.1.7.1.02.44 - INVESTIMENTOS	0,00	0,00	1.816.778,49	1.816.778,49C
6.3.1.7.1.02.44.90 - INVESTIMENTOS - APLICAÇÕES DIRETAS	0,00	0,00	1.816.778,49	1.816.778,49C

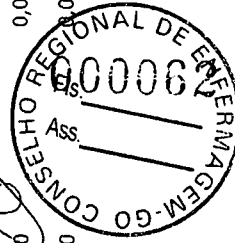
Conta	Saldo Anterior	Debitos	Créditos	Saldo
6.3.1.7.1.02.44.90.051 - OBRAS E INSTALAÇÕES	0,00	0,00	1.794.325,49	1.794.325,49C
6.3.1.7.1.02.44.90.051.002 - Obras em Andamento	0,00	0,00	1.794.325,49	1.794.325,49C
6.3.1.7.1.02.44.90.052 - EQUIPAMENTOS E MATERIAL PERMANENTE	0,00	0,00	22.453,00	22.453,00C
6.3.1.7.1.02.44.90.052.004 - Equipamentos de Informática	0,00	0,00	22.275,00	22.275,00C
6.3.1.7.1.02.44.90.052.005 - Máquinas e Equipamentos	0,00	0,00	178,00	178,00C
6.3.1.9 - RP NÃO PROCESSADOS CANCELADOS	0,00	86.700,09	86.700,09	0,00
6.3.1.9.1 - RP NÃO PROCESSADOS CANCELADOS	0,00	86.700,09	86.700,09	0,00
6.3.1.9.1.01 - DESPESA CORRENTE	0,00	86.700,09	86.700,09	0,00
6.3.1.9.1.01.33 - OUTRAS DESPESAS CORRENTES	0,00	86.700,09	86.700,09	0,00
6.3.1.9.1.01.33.90 - APLICAÇÕES DIRETAS	0,00	86.700,09	86.700,09	0,00
6.3.1.9.1.01.33.90.030 - MATERIAL DE CONSUMO	0,00	189,00	189,00	0,00
6.3.1.9.1.01.33.90.030.006 - Gêneros Alimentícios	0,00	189,00	189,00	0,00
6.3.1.9.1.01.33.90.039 - OUTROS SERVIÇOS DE TERCEIROS - PESSOA JURÍDICA	0,00	86.511,09	86.511,09	0,00
6.3.1.9.1.01.33.90.039.002 - DEMAIS SERVIÇOS - PESSOAS JURÍDICAS	0,00	86.511,09	86.511,09	0,00
6.3.1.9.1.01.33.90.039.002.002 - Serviços Gráficos e Editoriais	0,00	15.800,00	15.800,00	0,00
6.3.1.9.1.01.33.90.039.002.099 - OUTROS SERVIÇOS	0,00	70.711,09	70.711,09	0,00
TOTAIS	0,00	348.506.507,28	348.506.507,28	0,00

Goânia-GO, 31 de dezembro de 2019

Lyete Santos Barreto
 Lyete Santos Barreto
 Presidente
 COREN/GO 16009-ENF

Marli Aparecida de Avila
 Marli Aparecida de Avila
 Tesoureira
 COREN/GO 158120-TEC

João Camilo de Souza
 João Camilo de Souza
 Contador
 231.482.921-20



COREN/GO
CONSELHO REGIONAL DE ENFERMAGEM DE GOIÁS
CNPJ: 00.237.222/0001-22

Período: 01/01/2018 a 31/12/2018

Balancete

Conta	Saldo Anterior	Débitos	Créditos	Saldo
1 - ATIVO	32.062.760,00D	65.844.007,29	64.499.329,79	33.407.437,50D
1.1 - ATIVO CIRCULANTE	26.523.948,44D	44.670.168,29	64.095.404,68	7.098.712,05D
1.1.1 - CAIXA E EQUIVALENTES DE CAIXA	3.240.406,11D	34.584.896,08	30.841.462,97	6.983.839,22D
1.1.1.1 - CAIXA E EQUIVALENTES DE CAIXA EM MOEDA NACIONAL	3.240.406,11D	34.584.896,08	30.841.462,97	6.983.839,22D
1.1.1.1.1 - DISPONÍVEL	3.240.406,11D	34.584.896,08	30.841.462,97	6.983.839,22D
1.1.1.1.1.19 - BANCOS CONTA MOVIMENTO	36.953,36D	16.978.108,47	16.936.784,00	78.277,83D
1.1.1.1.1.19.01 - Caixa Econômica Federal C/C 30.303-1	29.036,56D	1.890,97	30.149,00	778,53D
1.1.1.1.1.19.02 - Banco Do Brasil C/C 104444-3	7.771,59D	13.589.743,22	13.526.306,63	71.208,18D
1.1.1.1.1.19.03 - Banco Do Brasil C/C 4445-8	0,00	2.537,25	2.537,25	0,00
1.1.1.1.1.19.05 - Banco Do Brasil C/C 4448-2	145,21D	3.383.937,03	3.377.791,12	6.291,12D
1.1.1.1.1.30 - Arrecadação em Trânsito	0,00	10.681.463,53	10.681.463,53	0,00
1.1.1.1.1.50 - APLICAÇÕES FINANCEIRAS DE LIQUIDEZ IMEDIATA	3.203.452,75D	6.925.324,08	3.223.215,44	6.905.561,39D
1.1.1.1.1.50.01 - Banco Do Brasil C/C 104444-3 CDB DI SWAP	1.343.852,56D	3.402.236,43	2.877.096,95	1.868.992,04D
1.1.1.1.1.50.05 - Banco do Brasil S/A C/C 4448-2 CDB/BB	1.859.600,19D	3.523.087,65	346.118,49	5.036.569,35D
1.1.2 - CRÉDITOS A CURTO PRAZO	23.200.701,22D	9.450.000,00	32.650.701,22	0,00
1.1.2.2 - CRÉDITOS TRIBUTÁRIOS E DE CONTRIBUIÇÕES A RECEBER	23.200.701,22D	9.450.000,00	32.650.701,22	0,00
1.1.2.2.1 - CRÉDITOS TRIBUTÁRIOS E DE CONTRIBUIÇÕES A RECEBER-CONSOLIDAÇÃO	23.200.701,22D	9.450.000,00	32.650.701,22	0,00
1.1.2.2.1.01 - ANUIDADES PESSOA FÍSICA	23.200.701,22D	9.450.000,00	32.650.701,22	0,00
1.1.2.2.1.01.01 - Anuidades Pessoa Física Do Exercício	0,00	7.450.000,00	7.450.000,00	0,00
1.1.2.2.1.01.02 - Anuidades Pessoa Física-Exercícios Anteriores	23.200.701,22D	2.000.000,00	25.200.701,22	0,00

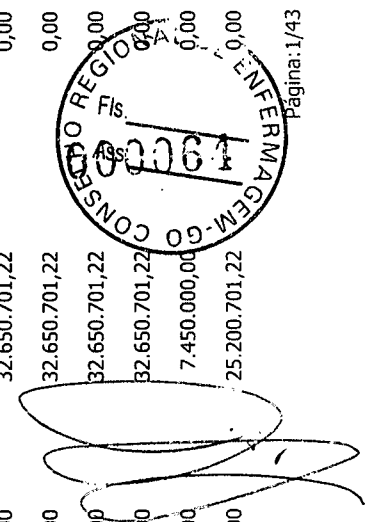

[Handwritten signature]

Conta	Saldo Anterior	Débitos	Créditos	Saldo
1.1.3 - DEMAIS CRÉDITOS E VALORES A CURTO PRAZO	26.865,26D	505.137,05	502.922,23	29.080,08D
1.1.3.1 - ADIANTAMENTOS CONCEDIDOS A PESSOAL E A TERCEIROS	25.595,99D	411.318,56	408.059,24	28.855,31D
1.1.3.1.1 - ADIANTAMENTOS CONCEDIDOS A PESSOAL E A TERCEIROS-CONSOLIDAÇÃO	25.595,99D	411.318,56	408.059,24	28.855,31D
1.1.3.1.1.01 - ADIANTAMENTOS CONCEDIDOS A PESSOAL	25.595,99D	399.318,56	396.059,24	28.855,31D
1.1.3.1.1.01.01 - Adiantamento de Salário	0,00	1.264,04	1.264,04	0,00
1.1.3.1.1.01.02 - Adiantamento 13º Salário	0,00	137.230,40	137.230,40	0,00
1.1.3.1.1.01.03 - Adiantamento de Férias	25.595,99D	260.824,12	257.564,80	28.855,31D
1.1.3.1.1.02 - RESPONSABILIDADES POR SUPRIMENTO	0,00	12.000,00	12.000,00	0,00
1.1.3.1.1.02.02 - Glayson Campos da Silva (Suprimento)	0,00	12.000,00	12.000,00	0,00
1.1.3.5 - DEPÓSITOS RESTITUIVEIS E VALORES VINCULADOS	0,00	10.532,57	10.532,57	0,00
1.1.3.5.1 - DEPÓSITOS RESTITUIVEIS E VALORES VINCULADOS-CONSOLIDAÇÃO	0,00	10.532,57	10.532,57	0,00
1.1.3.5.1.03 - Bloqueio Judicial Processo 0002350-10.2016.4.01.3500	0,00	10.532,57	10.532,57	0,00
1.1.3.8 - OUTROS CRÉDITOS A RECEBER E VALORES A CURTO PRAZO	1.269,27D	83.285,92	84.330,42	224,77D
1.1.3.8.1 - OUTROS CRÉDITOS A RECEBER E VALORES A CURTO PRAZO-CONSOLIDAÇÃO	1.269,27D	83.285,92	84.330,42	224,77D
1.1.3.8.1.01 - ENTIDADES PÚBLICAS	0,00	200,00	0,00	200,00D
1.1.3.8.1.01.04 - Banco Do Brasil	0,00	200,00	0,00	200,00D
1.1.3.8.1.02 - CRÉDITOS DIVERSOS A RECEBER	0,00	82.368,92	82.368,92	0,00
1.1.3.8.1.02.03 - Salário Maternidade	0,00	82.368,92	82.368,92	0,00
1.1.3.8.1.03 - DEVEDORES DA ENTIDADE	1.269,27D	717,00	1.961,50	24,77D
1.1.3.8.1.03.02 - Brasil Telecom S/A OI	0,00	633,63	633,63	0,00
1.1.3.8.1.03.05 - Cleuzeni Moraes de Paula	34,70D	63,37	83,30	14,77D
1.1.3.8.1.03.06 - Meirusan Rodrigues dos Passos & CIA Ltda	6,00D	0,00	6,00	0,00
1.1.3.8.1.03.10 - JC Assessoria Contabil	411,81D	0,00	411,81	0,00
1.1.3.8.1.03.13 - Glayson Campos da Silva	650,00D	0,00	650,00	0,00
1.1.3.8.1.03.16 - ATAN Agência de Turismo Anhanguera LTDA	3,60D	0,00	3,60	0,00
1.1.3.8.1.03.23 - Wireless Com. Services Ltda	153,16D	0,00	153,16	0,00

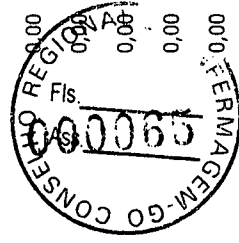

Conta	Saldo Anterior	Débitos	Créditos	Saldo
1.1.3.8.1.03.24 - Ivete Santos Barreto	10,00D	0,00	0,00	10,00D
1.1.3.8.1.03.26 - Gyn Gás Distribuidora de GLP LTDA	0,00	20,00	20,00	0,00
1.1.5 - ESTOQUES	55.975,85D	130.135,16	100.318,26	85.792,75D
1.1.5.6 - ALMOXARIFADO	55.975,85D	130.135,16	100.318,26	85.792,75D
1.1.5.6.1 - ALMOXARIFADO-CONSOLIDAÇÃO	55.975,85D	130.135,16	100.318,26	85.792,75D
1.1.5.6.1.01 - MATERIAIS EM ALMOXARIFADO	55.975,85D	130.135,16	100.318,26	85.792,75D
1.1.5.6.1.01.01 - Material De Consumo	55.975,85D	130.135,16	100.318,26	85.792,75D
1.2 - ATIVO NÃO-CIRCULANTE	5.538.811,56D	21.173.839,00	403.925,11	26.308.725,45D
1.2.1 - ATIVO REALIZÁVEL A LONGO PRAZO	2.785.587,33D	21.151.418,35	301.617,03	23.635.388,65D
1.2.1.1 - CRÉDITOS A LONGO PRAZO	2.785.587,33D	21.151.418,35	301.617,03	23.635.388,65D
1.2.1.1.1 - CRÉDITOS A LONGO PRAZO-CONSOLIDAÇÃO	2.785.587,33D	21.151.418,35	301.617,03	23.635.388,65D
1.2.1.1.1.02 - Créditos Tributários A Receber	0,00	20.401.182,40	0,00	20.401.182,40D
1.2.1.1.1.03 - Dívida Ativa Tributária	3.979.410,47D	750.235,95	96.494,63	4.633.151,79D
1.2.1.1.1.99 - (-) AJUSTES DE PERDAS DE CRÉDITOS A LONGO PRAZO	1.193.823,14C	0,00	205.122,40	1.398.945,54C
1.2.1.1.1.99.01 - (-) Ajustes De Perdas De Créditos A Longo Prazo	1.193.823,14C	0,00	205.122,40	1.398.945,54C
1.2.3 - IMOBILIZADO	2.720.755,33D	22.420,65	101.387,60	2.641.788,38D
1.2.3.1 - BENS MÓVEIS	1.437.263,30D	15.562,00	5.589,00	1.447.236,30D
1.2.3.1.1 - BENS MÓVEIS-CONSOLIDAÇÃO	1.437.263,30D	15.562,00	5.589,00	1.447.236,30D
1.2.3.1.1.01 - BENS MÓVEIS	1.437.263,30D	15.562,00	5.589,00	1.447.236,30D
1.2.3.1.1.01.01 - Aparelhos De Cine, Foto E Som	24.564,26D	0,00	0,00	24.564,26D
1.2.3.1.1.01.02 - Biblioteca	3.576,20D	0,00	0,00	3.576,20D
1.2.3.1.1.01.03 - Obras De Arte	3.209,67D	0,00	0,00	3.209,67D
1.2.3.1.1.01.04 - Equipamentos De Informática	300.450,37D	4.000,00	0,00	304.450,37D
1.2.3.1.1.01.05 - Instalações	9.540,67D	0,00	0,00	9.540,67D
1.2.3.1.1.01.06 - Máquinas E Equipamentos	111.946,91D	9.827,00	0,00	116.184,91D
1.2.3.1.1.01.07 - Móveis E Utensílios	293.942,60D	1.735,00	5.589,00	295.677,60D

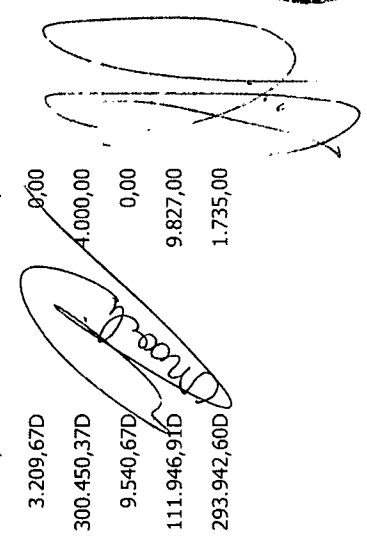
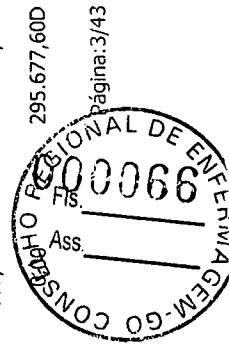
Conta	Saldo Anterior	Débitos	Créditos	Saldo
1.2.3.1.1.01.08 - Veículos	576.256,58D	0,00	0,00	576.256,58D
1.2.3.1.1.01.09 - Outros Bens Móveis	113.776,04D	0,00	0,00	113.776,04D
1.2.3.2 - BENS IMÓVEIS	2.071.835,52D	6.858,65	0,00	2.078.694,17D
1.2.3.2.1 - BENS IMÓVEIS-CONSOLIDAÇÃO	2.071.835,52D	6.858,65	0,00	2.078.694,17D
1.2.3.2.1.01 - BENS IMÓVEIS	2.071.835,52D	6.858,65	0,00	2.078.694,17D
1.2.3.2.1.01.01 - Terrenos	820.382,70D	0,00	0,00	820.382,70D
1.2.3.2.1.01.02 - Obras Em Andamento	901.452,82D	6.858,65	0,00	908.311,47D
1.2.3.2.1.01.03 - Edifícios	350.000,00D	0,00	0,00	350.000,00D
1.2.3.8 - (-) DEPRECIACÃO, EXAUSTÃO E AMORTIZAÇÃO ACUMULADAS	788.343,49C	0,00	95.798,60	884.142,09C
1.2.3.8.1 - (-) DEPRECIACÃO, EXAUSTÃO E AMORTIZAÇÃO ACUMULADAS-CONSOLIDAÇÃO	788.343,49C	0,00	95.798,60	884.142,09C
1.2.3.8.1.01 - (-) DEPRECIACÃO ACUMULADA - BENS MÓVEIS	430.678,01C	0,00	55.120,29	485.798,30C
1.2.3.8.1.01.01 - (-) Depreciação Acumulada - Bens Móveis	430.678,01C	0,00	55.120,29	485.798,30C
1.2.3.8.1.02 - (-) DEPRECIACÃO ACUMULADA - BENS IMÓVEIS	357.665,48C	0,00	40.678,31	398.343,79C
1.2.3.8.1.02.02 - Instalações	357.665,48C	0,00	40.678,31	398.343,79C
1.2.4 - INTANGÍVEL	32.468,90D	0,00	920,48	31.548,42D
1.2.4.1 - SOFTWARES	32.468,90D	0,00	0,00	32.468,90D
1.2.4.1.1 - SOFTWARES-CONSOLIDAÇÃO	32.468,90D	0,00	0,00	32.468,90D
1.2.4.1.1.01 - SOFTWARES E AQUISIÇÕES DE LICENÇAS	32.468,90D	0,00	0,00	32.468,90D
1.2.4.1.1.01.01 - Softwares E Aquisições De Licenças	32.468,90D	0,00	0,00	32.468,90D
1.2.4.8 - (-) AMORTIZAÇÃO ACUMULADA	0,00	0,00	920,48	920,48C
1.2.4.8.1 - (-) AMORTIZAÇÃO ACUMULADA-CONSOLIDAÇÃO	0,00	0,00	920,48	920,48C
1.2.4.8.1.01 - (-) AMORTIZAÇÃO ACUMULADA - SOFTWARES	0,00	0,00	920,48	920,48C
1.2.4.8.1.01.01 - (-) Amortização Acumulada Softwares E Licenças	0,00	0,00	920,48	920,48C
2 - PASSIVO E PATRIMÔNIO LÍQUIDO	32.062.760,00C	34.304.238,28	35.648.915,78	33.407.437,50C
2.1 - PASSIVO CIRCULANTE	207.361,15C	16.164.398,78	16.370.750,22	413.712,55C
2.1.1 - OBRIGAÇÕES TRABALHISTAS, PREVIDENCIÁRIAS E ASSISTENCIAIS A PAGAR A CURTO PRAZO	88.921,51C	4.834.210,73	5.054.760,41	309.471,19C

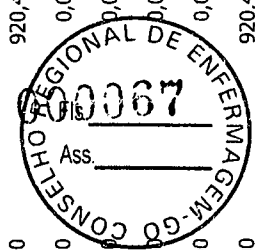

[Handwritten signature]
 34.304.238,28
 16.164.398,78
 4.834.210,73

Conta	Saldo Anterior	Débitos	Créditos	Saldo
2.1.1.1 - PESSOAL A PAGAR	0,00	3.766.529,37	3.988.447,75	221.918,38C
2.1.1.1.1 - PESSOAL A PAGAR-CONSOLIDAÇÃO	0,00	3.766.529,37	3.988.447,75	221.918,38C
2.1.1.1.1.01 - OBRIGAÇÕES TRABALHISTAS	0,00	3.766.529,37	3.988.447,75	221.918,38C
2.1.1.1.1.01.01 - Salários E Remunerações A Pagar	0,00	3.766.529,37	3.988.447,75	221.918,38C
2.1.1.1.4 - ENCARGOS SOCIAIS A PAGAR	88.921,51C	1.067.681,36	1.066.312,66	87.552,81C
2.1.1.1.4.1 - ENCARGOS SOCIAIS A PAGAR	88.921,51C	1.067.681,36	1.066.312,66	87.552,81C
2.1.1.1.4.1.01 - INSS a Pagar	58.256,01C	790.591,05	786.981,81	54.646,77C
2.1.1.1.4.1.01.01 - INSS Patronal a Pagar	58.256,01C	790.591,05	786.981,81	54.646,77C
2.1.1.1.4.1.02 - FGTS	30.665,50C	277.090,31	279.330,85	32.906,04C
2.1.1.1.4.1.02.01 - FGTS	30.665,50C	277.090,31	279.330,85	32.906,04C
2.1.3 - FORNECEDORES E CONTAS A PAGAR A CURTO PRAZO	22.493,55C	10.478.680,92	10.459.690,78	3.503,41C
2.1.3.1 - FORNECEDORES E CONTAS A PAGAR NACIONAIS A CURTO PRAZO	22.493,55C	10.478.680,92	10.459.690,78	3.503,41C
2.1.3.1.1 - FORNECEDORES E CONTAS A PAGAR NACIONAIS A CURTO PRAZO - CONSOLIDAÇÃO	22.493,55C	10.478.680,92	10.459.690,78	3.503,41C
2.1.3.1.1.01 - FORNECEDORES NACIONAIS CURTO PRAZO	0,00	10.386.594,29	10.386.594,29	0,00
2.1.3.1.1.01.01 - Forneecedores Diversos	0,00	10.386.594,29	10.386.594,29	0,00
2.1.3.1.1.03 - SUPRIMENTO DE FUNDOS	0,00	15.966,53	15.966,53	0,00
2.1.3.1.1.03.01 - Despesas de Suprimento a Comprovar	0,00	15.966,53	15.966,53	0,00
2.1.3.1.1.04 - CHEQUES EM TRÂNSITO	22.493,55C	76.120,10	57.129,96	3.503,41C
2.1.3.1.1.04.01 - Cheques em Trânsito	22.493,55C	76.120,10	57.129,96	3.503,41C
2.1.4 - OBRIGAÇÕES FISCAIS A CURTO PRAZO	95.045,54C	837.843,99	842.652,54	99.854,09C
2.1.4.1 - OBRIGAÇÕES FISCAIS A CURTO PRAZO	95.045,54C	837.843,99	842.652,54	99.854,09C
2.1.4.1.1 - OBRIGAÇÕES FISCAIS A CURTO PRAZO	95.045,54C	837.843,99	842.652,54	99.854,09C
2.1.4.1.1.01 - OBRIGAÇÕES FISCAIS A CURTO PRAZO	95.045,54C	837.843,99	842.652,54	99.854,09C
2.1.4.1.1.01.01 - OBRIGAÇÕES FISCAIS A CURTO PRAZO	5.271,89C	36.243,02	36.622,89	5.651,76C
2.1.4.1.1.01.02 - Pis/Pasep A Recolher	5.271,89C	36.243,02	36.622,89	5.651,76C
2.1.4.1.1.01.03 - IRRF Sobre Folha De Salários	63.337,88C	449.951,30	456.444,19	69.830,72C
2.1.4.1.1.01.04 - IRRF Autônomos	0,00	126,97	126,97	0,00

[Handwritten signature]

[Handwritten signature]

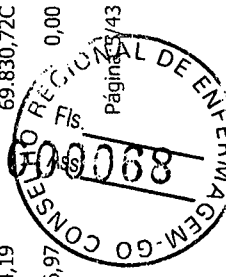

Conta	Saldo Anterior	Débitos	Créditos	Saldo
2.1.4.1.1.01.06 - ISS A Recolher	2.771,22C	12.720,49	10.802,81	853,54C
2.1.4.1.1.01.09 - Outros Tributos E Contribuições Federais	947,49C	44.026,26	43.980,44	901,67C
2.1.4.1.1.01.11 - INSS Retido s/NF	2.259,54C	22.228,23	21.256,89	1.289,20C
2.1.4.1.1.01.12 - INSS Segurados a Recolher	20.457,57C	272.547,72	273.418,35	21.328,20C
2.1.8 - DEMAIS OBRIGAÇÕES A CURTO PRAZO	900,51C	13.663,14	13.646,49	883,86C
2.1.8.8 - VALORES RESTITUIVEIS	3,00C	3.411,67	3.408,67	0,00
2.1.8.8.1 - CONSIGNAÇÕES	3,00C	3.411,67	3.408,67	0,00
2.1.8.8.1.01 - CONSIGNAÇÕES FOLHA DE PAGAMENTO	3,00C	3.411,67	3.408,67	0,00
2.1.8.8.1.01.07 - Vale Transporte Recuperado	0,00	3.408,67	3.408,67	0,00
2.1.8.8.1.01.99 - Outras Consignações	3,00C	3,00	0,00	0,00
2.1.8.9 - OUTRAS OBRIGAÇÕES A CURTO PRAZO	897,51C	10.251,47	10.237,82	883,86C
2.1.8.9.1 - OUTRAS OBRIGAÇÕES A CURTO PRAZO-CONSOLIDAÇÃO	897,51C	10.251,47	10.237,82	883,86C
2.1.8.9.1.01 - SINDECUJ- Contribuição Associativa a Recolher	897,51C	10.251,47	10.237,82	883,86C
2.3 - PATRIMÔNIO LÍQUIDO	31.855.398,89C	18.139.839,50	19.278.165,56	32.993.724,95C
2.3.7 - RESULTADOS ACUMULADOS	31.855.398,89C	18.139.839,50	19.278.165,56	32.993.724,95C
2.3.7.1 - SUPERÁVITS OU DÉFICITS ACUMULADOS	31.855.398,89C	18.139.839,50	19.278.165,56	32.993.724,95C
2.3.7.1.1 - SUPERÁVITS OU DÉFICITS ACUMULADOS - CONSOLIDAÇÃO	31.855.398,89C	18.139.839,50	19.278.165,56	32.993.724,95C
2.3.7.1.1.01 - SUPERÁVITS OU DÉFICITS DO EXERCÍCIO	6.635.647,89C	18.139.839,50	12.642.517,67	1.138.326,06C
2.3.7.1.1.01.01 - Superávits Ou Déficits Do Exercício Corrente	6.635.647,89C	18.139.839,50	12.642.517,67	1.138.326,06C
2.3.7.1.1.02 - SUPERÁVITS OU DÉFICITS DO EXERCÍCIOS ANTERIORES	25.219.751,00C	0,00	6.635.647,89	31.855.398,89C
2.3.7.1.1.02.01 - Superávits Ou Déficits Acumulados De Exercícios Anteriores	25.219.751,00C	0,00	6.635.647,89	31.855.398,89C
3 - VARIAÇÃO PATRIMONIAL DIMINUTIVA	0,00	10.697.935,00	10.697.935,00	0,00
3.1 - PESSOAL E ENCARGOS	0,00	5.009.937,13	5.009.937,13	0,00
3.1.1 - REMUNERAÇÃO DE PESSOAL	0,00	3.779.759,48	3.779.759,48	0,00
3.1.1.2 - REMUNERAÇÃO A PESSOAL - RGPS	0,00	3.779.759,48	3.779.759,48	0,00
3.1.1.2.1 - REMUNERAÇÃO A PESSOAL - RGPS - CONSOLIDADO	0,00	3.779.759,48	3.779.759,48	0,00

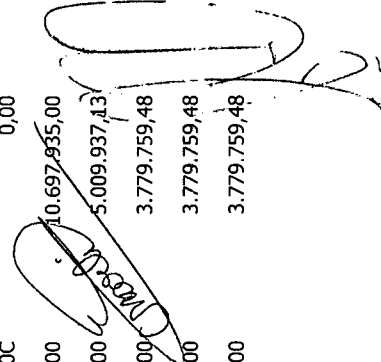
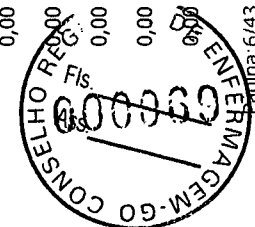

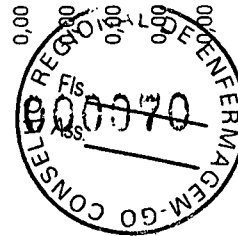

Conta	Saldo Anterior	Débitos	Créditos	Saldo
3.1.1.2.1.01 - VENCIMENTOS E VANTAGENS - PESSOAL CIVIL	0,00	3.768.085,47	3.768.085,47	0,00
3.1.1.2.1.01.01 - Salários	0,00	2.170.000,00	2.170.000,00	0,00
3.1.1.2.1.01.03 - Férias (1/3) - Abono Constitucional - servidores	0,00	55.738,01	55.738,01	0,00
3.1.1.2.1.01.04 - Férias - Abono Pecuniário - servidores	0,00	28.274,88	28.274,88	0,00
3.1.1.2.1.01.06 - Salários - Fiscalização	0,00	1.200.000,00	1.200.000,00	0,00
3.1.1.2.1.01.08 - 13º Salário	0,00	173.049,84	173.049,84	0,00
3.1.1.2.1.01.10 - 13º Salário - Fiscalização	0,00	104.700,06	104.700,06	0,00
3.1.1.2.1.01.13 - Abono De Férias (1/3) - Cf/88	0,00	36.322,68	36.322,68	0,00
3.1.1.2.1.03 - SENTENCAS JUDICIAIS	0,00	11.674,01	11.674,01	0,00
3.1.1.2.1.03.05 - Setenças Judiciais Transitadas Em Julgado	0,00	11.674,01	11.674,01	0,00
3.1.2 - ENCARGOS PATRONAIS	0,00	1.163.653,65	1.163.653,65	0,00
3.1.2.2 - ENCARGOS PATRONAIS - RGPS	0,00	567.336,44	567.336,44	0,00
3.1.2.2.1 - ENCARGOS PATRONAIS - RGPS - CONSOLIDAÇÃO	0,00	567.336,44	567.336,44	0,00
3.1.2.2.1.01 - INSS - Contribuições Previdenciárias - Servidores	0,00	530.713,55	530.713,55	0,00
3.1.2.2.1.02 - Pis/Pasep	0,00	36.622,09	36.622,09	0,00
3.1.2.3 - ENCARGOS PATRONAIS - FGTS	0,00	173.481,31	173.481,31	0,00
3.1.2.3.1 - ENCARGOS PATRONAIS - FGTS - CONSOLIDAÇÃO	0,00	173.481,31	173.481,31	0,00
3.1.2.3.1.01 - FGTS - servidores	0,00	173.481,31	173.481,31	0,00
3.1.2.9 - OUTROS ENCARGOS PATRONAIS	0,00	422.835,90	422.835,90	0,00
3.1.2.9.1 - OUTROS ENCARGOS PATRONAIS - CONSOLIDAÇÃO	0,00	422.835,90	422.835,90	0,00
3.1.2.9.1.01 - INSS - Contribuições Previdenciárias - Fiscalização	0,00	311.714,47	311.714,47	0,00
3.1.2.9.1.02 - FGTS - Fiscalização	0,00	111.121,43	111.121,43	0,00
3.1.3 - BENEFICIOS A PESSOAL	0,00	66.524,00	66.524,00	0,00
3.1.3.2 - BENEFICIOS A PESSOAL - RGPS	0,00	66.524,00	66.524,00	0,00
3.1.3.2.1 - BENEFICIOS A PESSOAL - RGPS - CONSOLIDAÇÃO	0,00	66.524,00	66.524,00	0,00
3.1.3.2.1.02 - Vale Transporte	0,00	6.042,20	6.042,20	0,00

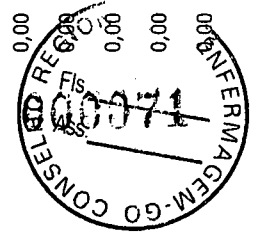

[Handwritten signature]

Conta	Saldo Anterior	Débitos	Créditos	Saldo
3.1.3.2.1.03 - Reembolso de Locomoção - Fiscalização	0,00	60.481,80	60.481,80	0,00
3.3 - USO DE BENS, SERVIÇOS E CONSUMO DE CAPITAL FIXO	0,00	1.962.803,38	1.962.803,38	0,00
3.3.1 USO DE MATERIAL DE CONSUMO	0,00	109.078,50	109.078,50	0,00
3.3.1.1 - MATERIAL DE CONSUMO	0,00	109.078,50	109.078,50	0,00
3.3.1.1.1 - MATERIAL DE CONSUMO	0,00	109.078,50	109.078,50	0,00
3.3.1.1.1.01 - Combustíveis E Lubrificantes - Automóveis	0,00	726,77	726,77	0,00
3.3.1.1.1.96 - Material De Consumo - Suprimento De Fundos	0,00	8.033,47	8.033,47	0,00
3.3.1.1.1.98 - Dea - Material De Consumo	0,00	100.318,26	100.318,26	0,00
3.3.2 - SERVIÇOS	0,00	1.757.005,80	1.757.005,80	0,00
3.3.2.1 - DIÁRIAS	0,00	136.645,31	136.645,31	0,00
3.3.2.1.1 - DIÁRIAS - CONSOLIDAÇÃO	0,00	136.645,31	136.645,31	0,00
3.3.2.1.1.01 - DIÁRIAS	0,00	136.645,31	136.645,31	0,00
3.3.2.1.1.01.01 - Diárias Conselheiros	0,00	50.836,02	50.836,02	0,00
3.3.2.1.1.01.02 - Diárias Servidores	0,00	31.114,27	31.114,27	0,00
3.3.2.1.1.01.03 - Diárias Colaboradores	0,00	6.720,00	6.720,00	0,00
3.3.2.1.1.01.04 - Diárias - Fiscalização	0,00	47.975,02	47.975,02	0,00
3.3.2.2 - SERVIÇOS TERCEIROS - PESSOA FÍSICA	0,00	39.237,21	39.237,21	0,00
3.3.2.2.1 - SERVIÇOS TERCEIROS - PESSOA FÍSICA - CONSOLIDAÇÃO	0,00	39.237,21	39.237,21	0,00
3.3.2.2.1.02 - Remuneração De Serviços Pessoais - PF	0,00	39.237,21	39.237,21	0,00
3.3.2.3 - SERVIÇOS TERCEIROS - PESSOA JURÍDICA	0,00	1.581.123,28	1.581.123,28	0,00
3.3.2.3.1 - SERVIÇOS TERCEIROS - PESSOA JURÍDICA - CONSOLIDAÇÃO	0,00	1.581.123,28	1.581.123,28	0,00
3.3.2.3.1.01 - SERVIÇOS TERCEIRIZADOS - PESSOAS JURÍDICAS	0,00	198.419,86	198.419,86	0,00
3.3.2.3.1.01.01 - Serviço De Segurança	0,00	145.711,60	145.711,60	0,00
3.3.2.3.1.01.02 - Serviços Gerais De Limpeza E Higienização	0,00	52.708,26	52.708,26	0,00
3.3.2.3.1.02 - DEMAIS SERVIÇOS - PESSOAS JURÍDICAS	0,00	1.294.229,62	1.294.229,62	0,00
3.3.2.3.1.02.01 - Água E Esgoto	0,00	21.140,55	21.140,55	0,00



Handwritten signatures and initials are present over the table data, including a large signature in the right margin and smaller initials near the bottom right.

Conta	Saldo Anterior	Débitos	Créditos	Saldo
3.3.2.3.1.02.03 - Correspondência E Cobrança	0,00	204.891,56	204.891,56	0,00
3.3.2.3.1.02.04 - Despesas com Cartórios	0,00	5.645,00	5.645,00	0,00
3.3.2.3.1.02.05 - Divulgações Diversas	0,00	15.149,49	15.149,49	0,00
3.3.2.3.1.02.07 - Energia Elétrica	0,00	52.870,00	52.870,00	0,00
3.3.2.3.1.02.10 - Despesas com Tarifas Bancárias	0,00	477.196,20	477.196,20	0,00
3.3.2.3.1.02.12 - Jornal, Rádio E Tv	0,00	23.234,92	23.234,92	0,00
3.3.2.3.1.02.13 - Locação De Bens Imóveis	0,00	25.277,50	25.277,50	0,00
3.3.2.3.1.02.14 - Locação De Bens Móveis	0,00	35.376,21	35.376,21	0,00
3.3.2.3.1.02.16 - Manutenção E Conservação De Bens Móveis	0,00	10.560,28	10.560,28	0,00
3.3.2.3.1.02.17 - Manutenção E Conservação De Bens Imóveis	0,00	10.675,71	10.675,71	0,00
3.3.2.3.1.02.18 - Palestras, Cursos, Treinamentos E Seleção De Pessoal	0,00	11.349,99	11.349,99	0,00
3.3.2.3.1.02.19 - Serviço de Confecção de Chaves e Carimbos	0,00	279,00	279,00	0,00
3.3.2.3.1.02.21 - Seguro De Bens Imóveis	0,00	2.134,42	2.134,42	0,00
3.3.2.3.1.02.22 - Seguro De Bens Móveis	0,00	5.164,86	5.164,86	0,00
3.3.2.3.1.02.25 - Serviços De Contabilidade E Auditoria	0,00	84.657,83	84.657,83	0,00
3.3.2.3.1.02.27 - Serviços De Informática	0,00	136.471,18	136.471,18	0,00
3.3.2.3.1.02.28 - Serviços De Internet	0,00	33.153,52	33.153,52	0,00
3.3.2.3.1.02.29 - Serviços Médicos, Hospitalares, Odontológicos E Farmacêuticos	0,00	1.680,00	1.680,00	0,00
3.3.2.3.1.02.31 - Telefonia Móvel E Fixa	0,00	59.159,51	59.159,51	0,00
3.3.2.3.1.02.99 - Outros Serviços E Encargos	0,00	78.161,89	78.161,89	0,00
3.3.2.3.1.56 - PASSAGENS E DESPESAS COM LOCOMOÇÃO	0,00	88.473,80	88.473,80	0,00
3.3.2.3.1.56.01 - Passagens Conselheiros	0,00	42.139,73	42.139,73	0,00
3.3.2.3.1.56.02 - Passagens Servidores	0,00	20.917,28	20.917,28	0,00
3.3.2.3.1.56.03 - Passagens Colaboradores	0,00	6.934,99	6.934,99	0,00
3.3.2.3.1.56.04 - Passagens - Fiscalização	0,00	18.481,80	18.481,80	0,00
3.3.3 - DEPRECIACÃO, AMORTIZACÃO E EXAUSTÃO	0,00	96.719,08	96.719,08	0,00

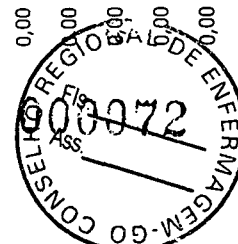

Conta	Saldb Anterior	Débitos	Créditos	Saldo
3.3.3.1 DEPRECIACÃO	0,00	95.798,60	95.798,60	0,00
3.3.3.1.1 - DEPRECIACÃO - CONSOLIDACÃO	0,00	95.798,60	95.798,60	0,00
3.3.3.1.1.01 - Depreciacao De Imobilizado	0,00	95.798,60	95.798,60	0,00
3.3.3.2 - AMORTIZACÃO	0,00	920,48	920,48	0,00
3.3.3.2.1 - AMORTIZACÃO - CONSOLIDACÃO	0,00	920,48	920,48	0,00
3.3.3.2.1.02 - Amortizacao De Intangivel	0,00	920,48	920,48	0,00
3.5 - TRANSFERENCIAS CONCEDIDAS	0,00	2.654.061,61	2.654.061,61	0,00
3.5.1 - TRANSFERENCIAS INTRAGOVERNAMENTAIS	0,00	2.654.061,61	2.654.061,61	0,00
3.5.1.1 - TRANSFERENCIAS INTRAGOVERNAMENTAIS - CONSOLIDACÃO	0,00	2.654.061,61	2.654.061,61	0,00
3.5.1.1.1 - TRANSFERENCIAS CORRENTES	0,00	2.654.061,61	2.654.061,61	0,00
3.5.1.1.1.01 - Transfêrência Para O CÖFEN - Cota-Parte (1/4)	0,00	2.654.061,61	2.654.061,61	0,00
3.6 - DESVALORIZACAO E PERDA DE ATIVOS	0,00	211.524,19	211.524,19	0,00
3.6.1 - REAVALIACÃO, REDUÇÃO A VALOR RECUPERAVEL E AJUSTE PARA PERDAS	0,00	211.524,19	211.524,19	0,00
3.6.1.2 - REAVALIACÃO DE INTANGÍVEIS	0,00	6.401,79	6.401,79	0,00
3.6.1.2.1 - REDUÇAO A VALOR RECUPERAVEL DE IMOBILIZADO - CONSOLIDACÃO	0,00	6.401,79	6.401,79	0,00
3.6.1.2.1.01 - Redução a Valor Recuperável de Imobilizados	0,00	6.401,79	6.401,79	0,00
3.6.1.4 - REDUÇÃO A VALOR RECUPERÁVEL DE INVESTIMENTOS	0,00	205.122,40	205.122,40	0,00
3.6.1.4.1 - VARIACAO PATRIMONIAL DIMINUTIVA COM PROVISAO PARA PERDAS DE CREDITOS - CONSOLIDACÃO	0,00	205.122,40	205.122,40	0,00
3.9 - OUTRAS VARIACOES PATRIMONIAIS DIMINUTIVAS	0,00	205.122,40	205.122,40	0,00
3.9.1 - PREMIAÇÕES	0,00	859.608,69	859.608,69	0,00
3.9.1.9 - OUTRAS PREMIACOES	0,00	6.930,00	6.930,00	0,00
3.9.1.9.1 - OUTRAS PREMIACOES - CONSOLIDACÃO	0,00	6.930,00	6.930,00	0,00
3.9.1.9.1.01 - Desp. C/ Aquis. De Prêmios, Condec., Medalhas, Troféus E Outros	0,00	6.930,00	6.930,00	0,00
3.9.9 - DIVERSAS VARIACOES PATRIMONIAIS DIMINUTIVAS	0,00	852.678,69	852.678,69	0,00
3.9.9.9 - VARIACOES PATRIMONIAIS DIMINUTIVAS DECORRENTES DE FATOS GERADORES DIVERSOS	0,00	852.678,69	852.678,69	0,00

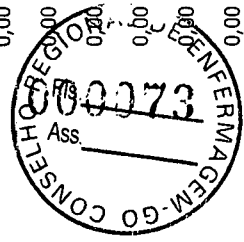

Conta	Saldo Anterior	Débitos	Créditos	Saldo
3.9.9.1 - VARIACOES PATRIMONIAIS DIMINUTIVAS DECORRENTES DE FATOS GERADORES DIVERSOS - CONSOLIDAÇÃO	0,00	852.678,69	852.678,69	0,00
3.9.9.1.02 - OUTRAS DESPESAS COM REUNIÕES, REPRESENTAÇÕES, PLENÁRIO E DESLOCAMENTOS	0,00	597.300,00	597.300,00	0,00
3.9.9.1.02.01 - Auxílio Representação	0,00	99.570,00	99.570,00	0,00
3.9.9.1.02.02 - Gratificação De Presença Em Plenário - Jeton	0,00	215.790,00	215.790,00	0,00
3.9.9.1.02.03 - Auxílio Representação - Colaboradores	0,00	281.940,00	281.940,00	0,00
3.9.9.1.03 - DESPESAS DIVERSAS DE CUSTEIO	0,00	255.378,69	255.378,69	0,00
3.9.9.1.03.02 - Congressos, Convenções, Conferências, Seminários E Simpósios	0,00	48.665,00	48.665,00	0,00
3.9.9.1.03.04 - Festiv., Recep., Hosped., Homenagens	0,00	146.110,00	146.110,00	0,00
3.9.9.1.03.05 - Impostos, Taxas, Multas E Pedágios	0,00	2.451,80	2.451,80	0,00
3.9.9.1.03.06 - Indenizações, Restituições e Reembolsos	0,00	58.095,95	58.095,95	0,00
3.9.9.1.03.07 - Taxas Judiciais	0,00	55,94	55,94	0,00
4 - VARIAÇÃO PATRIMONIAL AUMENTATIVA	0,00	16.004.745,57	16.004.745,57	0,00
4.2 - CONTRIBUIÇÕES	0,00	11.059.863,05	11.059.863,05	0,00
4.2.4 - CONTRIBUIÇÕES DE INTERESSE DAS CATEGORIAS PROFISSIONAIS	0,00	11.059.863,05	11.059.863,05	0,00
4.2.4.1 - CONTRIBUIÇÕES DE INTERESSE DAS CATEGORIAS PROFISSIONAIS - CONSOLIDAÇÃO	0,00	11.059.863,05	11.059.863,05	0,00
4.2.4.1.1 - ANUIDADES PESSOA FÍSICA	0,00	11.059.863,05	11.059.863,05	0,00
4.2.4.1.1.01 - Anuidades Do Exercício - P.F.	0,00	7.452.866,11	7.452.866,11	0,00
4.2.4.1.1.02 - Anuidades De Exercícios Anteriores - P.F.	0,00	2.856.760,99	2.856.760,99	0,00
4.2.4.1.1.03 - Dívida Ativa Pessoa Física - Principal	0,00	750.235,95	750.235,95	0,00
4.3 - EXPLORAÇÃO E VENDA DE BENS, SERVIÇOS E DIREITOS	0,00	870.625,00	870.625,00	0,00
4.3.3 - EXPLORAÇÃO DE BENS E DIREITOS E PRESTAÇÃO DE SERVIÇOS	0,00	870.625,00	870.625,00	0,00
4.3.3.1 - VALOR BRUTO DE EXPLORAÇÃO DE BENS E DIREITOS E PRESTAÇÃO DE SERVIÇOS	0,00	870.625,00	870.625,00	0,00
4.3.3.1.1 - VALOR BRUTO DE EXPLORAÇÃO DE BENS, DIREITOS E PRESTAÇÃO DE SERVIÇOS - CONSOLIDAÇÃO	0,00	870.625,00	870.625,00	0,00
4.3.3.1.1.39 - SERVIÇOS ADMINISTRATIVOS	0,00	870.625,00	870.625,00	0,00
4.3.3.1.1.39.01 - Taxa De Inscrição - Pessoas Físicas	0,00	443.191,84	443.191,84	0,00
4.3.3.1.1.39.03 - Expedição De Cédula De Identidade	0,00	211.397,52	211.397,52	0,00

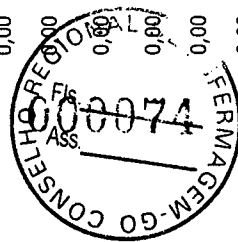

Conta	Saldo Anterior	Débitos	Créditos	Saldo
4.3.3.1.1.39.10 - Certidão E Renovação De Certidão - Pessoas Jurídicas	0,00	14.154,47	14.154,47	0,00
4.3.3.1.1.39.99 - Outros Serviços Administrativos	0,00	201.881,17	201.881,17	0,00
4.4 - VARIAÇÕES PATRIMONIAIS AUMENTATIVAS FINANCEIRAS	0,00	1.065.083,08	1.065.083,08	0,00
4.4.2 - JUROS E ENCARGOS DE MORA	0,00	752.759,00	752.759,00	0,00
4.4.2.9 - OUTROS JUROS E ENCARGOS DE MORA	0,00	752.759,00	752.759,00	0,00
4.4.2.9.1 - OUTROS JUROS E ENCARGOS DE MORA - CONSOLIDAÇÃO	0,00	752.759,00	752.759,00	0,00
4.4.2.9.1.01 - Multas Sobre Anuidades De Pessoas Físicas	0,00	77.916,90	77.916,90	0,00
4.4.2.9.1.02 - Juros Sobre Anuidades De Pessoas Físicas	0,00	673.058,11	673.058,11	0,00
4.4.2.9.1.05 - Multas De Mora Na Dívida Ativa De Pessoas Físicas	0,00	55,12	55,12	0,00
4.4.2.9.1.07 - Juros De Mora Da Dívida Ativa De Pessoas Físicas	0,00	1.728,87	1.728,87	0,00
4.4.5 - REMUNERAÇÃO DE DEPÓSITOS BANCÁRIOS E APLICAÇÕES FINANCEIRAS	0,00	312.324,08	312.324,08	0,00
4.4.5.2 - REMUNERAÇÃO DE APLICAÇÕES FINANCEIRAS	0,00	312.324,08	312.324,08	0,00
4.4.5.2.1 - REMUNERAÇÃO DE APLICAÇÕES FINANCEIRAS - CONSOLIDAÇÃO	0,00	312.324,08	312.324,08	0,00
4.4.5.2.1.02 - Juros E Correção Da Poupança	0,00	312.324,08	312.324,08	0,00
4.5 - TRANSFERÊNCIAS RECEBIDAS	0,00	3.000.000,00	3.000.000,00	0,00
4.5.1 - TRANSFERÊNCIAS INTRA GOVERNAMENTAIS	0,00	3.000.000,00	3.000.000,00	0,00
4.5.1.2 - TRANSFERÊNCIAS INTRA GOVERNAMENTAIS	0,00	3.000.000,00	3.000.000,00	0,00
4.5.1.2.1 - TRANSFERÊNCIAS INTRA GOVERNAMENTAIS	0,00	3.000.000,00	3.000.000,00	0,00
4.5.1.2.1.01 - TRANSFERÊNCIAS DO CONSELHO FEDERAL DE ENFERMAGEM - COTEN	0,00	3.000.000,00	3.000.000,00	0,00
4.5.1.2.1.01.01 - PLATEC - RESOLUÇÃO COFEN 343/2009	0,00	3.000.000,00	3.000.000,00	0,00
4.5.1.2.1.01.01.01 - Programa De Apoio F. Fortalecimento Institucional	0,00	3.000.000,00	3.000.000,00	0,00
4.6 - VALORIZAÇÃO E GANHOS COM ATIVOS	0,00	415,00	415,00	0,00
4.6.1 - REAVALIAÇÃO DE ATIVOS	0,00	415,00	415,00	0,00
4.6.1.1 - REAVALIAÇÃO DE IMOBILIZADO	0,00	415,00	415,00	0,00
4.6.1.1.1 REAVALIAÇÃO DE IMOBILIZADO CONSOLIDAÇÃO	0,00	415,00	415,00	0,00
4.6.1.1.1.01 - Reavaliação De Imobilizado	0,00	415,00	415,00	0,00



Conta	Saldo Anterior	Débitos	Créditos	Saldo
4.9 - OUTRAS VARIAÇÕES PATRIMONIAIS AUMENTATIVAS	0,00	8.759,44	8.759,44	0,00
4.9.9 - DIVERSAS VARIAÇÕES PATRIMONIAIS AUMENTATIVAS	0,00	8.759,44	8.759,44	0,00
4.9.9.5 - MULTAS ADMINISTRATIVAS	0,00	2.256,46	2.256,46	0,00
4.9.9.5.1 - MULTAS ADMINISTRATIVAS - CONSOLIDAÇÃO	0,00	2.256,46	2.256,46	0,00
4.9.9.5.1.01 - Multas De Eleições	0,00	2.256,46	2.256,46	0,00
4.9.9.6 - INDENIZAÇÕES	0,00	256,96	256,96	0,00
4.9.9.6.1 - INDENIZAÇÕES - CONSOLIDAÇÃO	0,00	256,96	256,96	0,00
4.9.9.6.1.99 - OUTRAS RECEITAS	0,00	256,96	256,96	0,00
4.9.9.6.1.99.02 - Receitas Não Identificadas	0,00	256,96	256,96	0,00
4.9.9.9 - VARIAÇÕES PATRIMONIAIS AUMENTATIVAS DECORRENTES DE FATOS GERADORES DIVERSOS	0,00	6.246,02	6.246,02	0,00
4.9.9.9.1 - VARIAÇÕES PATRIMONIAIS AUMENTATIVAS DECORRENTES DE FATOS GERADORES DIVERSOS - CONSOLIDAÇÃO	0,00	6.246,02	6.246,02	0,00
4.9.9.9.1.99 - CANCELAMENTO DE DÍVIDAS	0,00	6.246,02	6.246,02	0,00
4.9.9.9.1.99.01 - CANCELAMENTO DE OBRIG. TRAB. E PREVIDENCIÁRIAS (2.1.1.4.1.01.01)	0,00	5.415,36	5.415,36	0,00
4.9.9.9.1.99.01.03 - Cancelamento: Pis A Recolher	0,00	5.415,36	5.415,36	0,00
4.9.9.9.1.99.04 - CANCELAMENTO DE OBRIGAÇÕES FISCAIS (2.1.1)	0,00	830,66	830,66	0,00
4.9.9.9.1.99.04.02 - Cancelamento: Irap/Contribuição: Irap/Csll/Pis/Cofins A Recolher (Cosirf)	0,00	386,41	386,41	0,00
4.9.9.9.1.99.04.04 - Cancelamento: INSS S/Serviços PJ A Recolher	0,00	444,25	444,25	0,00
5 - CONTROLES DA APROVAÇÃO DO PLANEJAMENTO E ORÇAMENTO	68.135,57D	37.932.627,42	37.792.659,53	208.103,46D
5.2 - ORÇAMENTO APROVADO	0,00	37.593.131,85	37.593.131,85	0,00
5.2.1 - PREVISÃO DA RECEITA	0,00	18.285.531,85	18.285.531,85	0,00
5.2.1.1 - PREVISÃO INICIAL DA RECEITA	0,00	18.285.531,85	18.285.531,85	0,00
5.2.1.1.1 - RECEITA CORRENTE	0,00	11.785.531,85	11.785.531,85	0,00
5.2.1.1.1.12 - RECEITAS DE CONTRIBUIÇÕES	0,00	9.450.000,00	9.450.000,00	0,00
5.2.1.1.1.12.40 - CONTRIBUIÇÃO DAS CATEGORIAS PROFISSIONAIS E ECONÔMICAS	0,00	9.450.000,00	9.450.000,00	0,00
5.2.1.1.1.12.40.01 - ANUIDADES - PESSOAS FÍSICAS	0,00	9.450.000,00	9.450.000,00	0,00
5.2.1.1.1.12.40.01.001 - Anuidades Do Exercício - P.F.	0,00	7.450.000,00	7.450.000,00	0,00

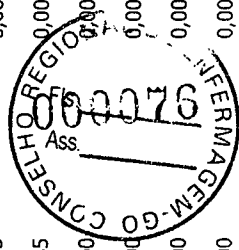

Conta	Saldo Anterior	Débitos	Créditos	Saldo
5.2.1.1.1.12.40.01.002 - Anuidades De Exercícios Anteriores - P.F.	0,00	2.000.000,00	2.000.000,00	0,00
5.2.1.1.1.13 - RECEITAS PATRIMONIAIS	0,00	400.200,00	400.200,00	0,00
5.2.1.1.1.13.20 - RECEITAS DE VALORES MOBILIÁRIOS	0,00	400.200,00	400.200,00	0,00
5.2.1.1.1.13.20.01 - Juros De Títulos De Renda	0,00	100,00	100,00	0,00
5.2.1.1.1.13.20.02 - Dividendos	0,00	100,00	100,00	0,00
5.2.1.1.1.13.20.04 - Juros E Correção Da Poupança	0,00	400.000,00	400.000,00	0,00
5.2.1.1.1.16 - RECEITAS DE SERVIÇOS	0,00	1.070.300,00	1.070.300,00	0,00
5.2.1.1.1.16.13 - SERVIÇOS ADMINISTRATIVOS	0,00	1.070.300,00	1.070.300,00	0,00
5.2.1.1.1.16.13.01 - Taxa De Inscrição - Pessoas Físicas	0,00	560.000,00	560.000,00	0,00
5.2.1.1.1.16.13.03 - Expedição De Cédula De Identidade	0,00	350.300,00	350.300,00	0,00
5.2.1.1.1.16.13.10 - Certidão E Renovação De Certidão - Pessoas Jurídicas	0,00	20.000,00	20.000,00	0,00
5.2.1.1.1.16.13.99 - Outros Serviços Administrativos	0,00	140.000,00	140.000,00	0,00
5.2.1.1.1.19 - OUTRAS RECEITAS CORRENTES	0,00	865.031,85	865.031,85	0,00
5.2.1.1.1.19.10 - MULTAS E JUROS DE MORA	0,00	779.771,32	779.771,32	0,00
5.2.1.1.1.19.10.02 - MULTAS E JUROS DE MORA DAS CONTRIBUIÇÕES	0,00	754.368,10	754.368,10	0,00
5.2.1.1.1.19.10.02.001 - Multas Sobre Anuidades De Pessoas Físicas	0,00	80.000,00	80.000,00	0,00
5.2.1.1.1.19.10.02.002 - Juros Sobre Anuidades De Pessoas Físicas	0,00	674.368,10	674.368,10	0,00
5.2.1.1.1.19.10.04 - MULTAS E JUROS DE MORA DA DÍVIDA ATIVA DAS CONTRIBUIÇÕES	0,00	22.903,22	22.903,22	0,00
5.2.1.1.1.19.10.04.001 - Multas De Mora Da Dívida Ativa De Pessoas Físicas	0,00	1.000,00	1.000,00	0,00
5.2.1.1.1.19.10.04.003 - Juros De Mora Da Dívida Ativa De Pessoas Físicas	0,00	21.903,22	21.903,22	0,00
5.2.1.1.1.19.10.09 - MULTAS DE OUTRAS ORIGENS	0,00	2.500,00	2.500,00	0,00
5.2.1.1.1.19.10.09.098 - Multas De Eleições	0,00	2.500,00	2.500,00	0,00
5.2.1.1.1.19.20 - INDENIZAÇÕES E RESTITUIÇÕES	0,00	1.000,00	1.000,00	0,00
5.2.1.1.1.19.20.02 - RESTITUIÇÕES	0,00	1.000,00	1.000,00	0,00
5.2.1.1.1.19.20.02.099 - Outras Restituições	0,00	1.000,00	1.000,00	0,00
5.2.1.1.1.19.32 - RECEITA DA DÍVIDA ATIVA	0,00	74.260,53	74.260,53	0,00



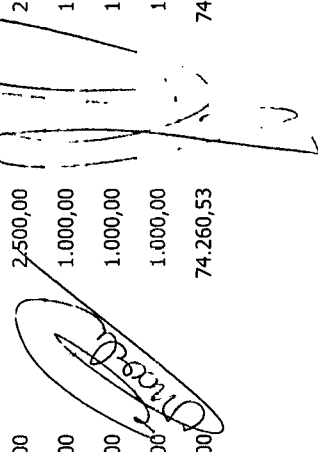

Conta	Saldo Anterior	Débitos	Créditos	Saldo
5.2.1.1.1.19.32.16 - RECEITA DA DÍVIDA ATIVA DE OUTRAS CONTRIBUIÇÕES	0,00	74.260,53	74.260,53	0,00
5.2.1.1.1.19.32.16.001 - Dívida Ativa Pessoa Física - Principal	0,00	74.260,53	74.260,53	0,00
5.2.1.1.1.19.90 - RECEITAS DIVERSAS	0,00	10.000,00	10.000,00	0,00
5.2.1.1.1.19.90.99 - OUTRAS RECEITAS	0,00	10.000,00	10.000,00	0,00
5.2.1.1.1.19.90.99.003 - Receitas Não Identificadas	0,00	10.000,00	10.000,00	0,00
5.2.1.1.2 - RECEITA DE CAPITAL	0,00	6.500.000,00	6.500.000,00	0,00
5.2.1.1.2.24 - TRANSFERÊNCIAS DE CAPITAL	0,00	6.500.000,00	6.500.000,00	0,00
5.2.1.1.2.24.10 - Programa de Apoio e Fortalecimento Institucional	0,00	6.500.000,00	6.500.000,00	0,00
5.2.2 - FIXAÇÃO DA DESPESA	0,00	19.307.600,00	19.307.600,00	0,00
5.2.2.1 - DOTAÇÃO ORÇAMENTÁRIA	0,00	19.307.600,00	19.307.600,00	0,00
5.2.2.1.1 - DOTAÇÃO INICIAL DESPESA CORRENTE	0,00	12.693.600,00	12.693.600,00	0,00
5.2.2.1.1.31 - VENCIMENTOS E VANTAGENS - PESSOAL CIVIL	0,00	5.622.200,00	5.622.200,00	0,00
5.2.2.1.1.31.90 - PESSOAL E ENCARGOS SOCIAIS - APLICAÇÕES DIRETAS	0,00	5.622.200,00	5.622.200,00	0,00
5.2.2.1.1.31.90.11 - VENCIMENTOS E VANTAGENS FIXAS - PESSOAL CIVIL	0,00	4.217.200,00	4.217.200,00	0,00
5.2.2.1.1.31.90.11.001 - Salários	0,00	2.290.000,00	2.290.000,00	0,00
5.2.2.1.1.31.90.11.003 - Férias (1/3) - Abono Constitucional - servidores	0,00	60.000,00	60.000,00	0,00
5.2.2.1.1.31.90.11.004 - Férias - Abono Pecuniário - servidores	0,00	30.000,00	30.000,00	0,00
5.2.2.1.1.31.90.11.005 - Férias Vencidas e Proporcionais	0,00	10.200,00	10.200,00	0,00
5.2.2.1.1.31.90.11.006 - Salários - Fiscalização	0,00	1.440.000,00	1.440.000,00	0,00
5.2.2.1.1.31.90.11.008 - 13º Salário	0,00	195.000,00	195.000,00	0,00
5.2.2.1.1.31.90.11.009 - Férias - Abono Pecuniário - Fiscalização	0,00	30.000,00	30.000,00	0,00
5.2.2.1.1.31.90.11.010 - 13º Salário - Fiscalização	0,00	121.000,00	121.000,00	0,00
5.2.2.1.1.31.90.11.013 - Abono De Férias (1/3) - Cf/88	0,00	41.000,00	41.000,00	0,00
5.2.2.1.1.31.90.13 - OBRIGAÇÕES PATRONAIS	0,00	1.377.000,00	1.377.000,00	0,00
5.2.2.1.1.31.90.13.001 - FGTS - servidores	0,00	209.000,00	209.000,00	0,00
5.2.2.1.1.31.90.13.002 - INSS - Contribuições Previdenciárias - Servidores	0,00	616.000,00	616.000,00	0,00

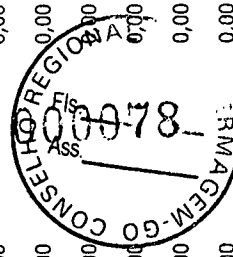
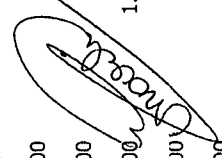
Conta	Saldo Anterior	Débitos	Créditos	Saldo
5.2.2.1.1.31.90.13.003 - FGTS - Fiscalização	0,00	132.000,00	132.000,00	0,00
5.2.2.1.1.31.90.13.004 - Pis/Pasep	0,00	50.000,00	50.000,00	0,00
5.2.2.1.1.31.90.13.005 - INSS - Contribuições Previdenciárias - Fiscalização	0,00	370.000,00	370.000,00	0,00
5.2.2.1.1.31.90.67 - DEPÓSITOS COMPULSÓRIOS	0,00	5.000,00	5.000,00	0,00
5.2.2.1.1.31.90.67.001 - Depósitos Judiciais	0,00	5.000,00	5.000,00	0,00
5.2.2.1.1.31.90.91 - SENTENÇAS JUDICIAIS	0,00	13.000,00	13.000,00	0,00
5.2.2.1.1.31.90.91.002 - Setenças Judiciais Transitadas Em Julgado	0,00	13.000,00	13.000,00	0,00
5.2.2.1.1.31.90.94 - INDENIZAÇÕES E RESTITUIÇÕES TRABALHISTAS	0,00	10.000,00	10.000,00	0,00
5.2.2.1.1.31.90.94.099 - Outras Indenizações Trabalhistas	0,00	10.000,00	10.000,00	0,00
5.2.2.1.1.33 - OUTRAS DESPESAS CORRENTES	0,00	7.071.400,00	7.071.400,00	0,00
5.2.2.1.1.33.10 - TRANSFERÊNCIAS DA INTRAGOVERNAMENTAIS	0,00	2.822.200,00	2.822.200,00	0,00
5.2.2.1.1.33.10.41 - CONTRIBUIÇÕES	0,00	2.822.200,00	2.822.200,00	0,00
5.2.2.1.1.33.10.41.001 - Transferência Para O COFFIN - Cota-Parte (1/4)	0,00	2.822.200,00	2.822.200,00	0,00
5.2.2.1.1.33.50 - TRANSF. A INSTTT. PRIVADAS SEM FINS LUCRATIVOS	0,00	700,00	700,00	0,00
5.2.2.1.1.33.50.41 - CONTRIBUIÇÕES	0,00	700,00	700,00	0,00
5.2.2.1.1.33.50.41.002 - Entidades Representativas De Classe	0,00	700,00	700,00	0,00
5.2.2.1.1.33.90 - OUTRAS DESPESAS CORRENTES - APLICAÇÕES DIRETAS	0,00	4.248.500,00	4.248.500,00	0,00
5.2.2.1.1.33.90.14 - DIÁRIAS	0,00	177.000,00	177.000,00	0,00
5.2.2.1.1.33.90.14.001 - Diárias Conselheiros	0,00	64.000,00	64.000,00	0,00
5.2.2.1.1.33.90.14.002 - Diárias Servidores	0,00	35.000,00	35.000,00	0,00
5.2.2.1.1.33.90.14.003 - Diárias Colaboradores	0,00	10.000,00	10.000,00	0,00
5.2.2.1.1.33.90.14.004 - Diárias - Fiscalização	0,00	68.000,00	68.000,00	0,00
5.2.2.1.1.33.90.30 - MATERIAL DE CONSUMO	0,00	359.300,00	359.300,00	0,00
5.2.2.1.1.33.90.30.001 - Combustíveis E Lubrificantes - Automóveis	0,00	28.000,00	28.000,00	0,00
5.2.2.1.1.33.90.30.002 - Material De Expediente	0,00	30.000,00	30.000,00	0,00
5.2.2.1.1.33.90.30.003 - Material De Limpeza E Prod. De Higieneização	0,00	500,00	500,00	0,00

Conta	Saldo Anterior	Débitos	Créditos	Saldo
5.2.2.1.1.33.90.30.005 - Gêneros Alimentícios	0,00	32.000,00	32.000,00	0,00
5.2.2.1.1.33.90.30.006 - Material De Copa E Cozinha	0,00	4.500,00	4.500,00	0,00
5.2.2.1.1.33.90.30.008 - Materiais Destinados A Conservação De Bens Móveis	0,00	1.000,00	1.000,00	0,00
5.2.2.1.1.33.90.30.009 - Materiais Destinados A Conservação De Bens Imóveis/Instalações	0,00	1.000,00	1.000,00	0,00
5.2.2.1.1.33.90.30.011 - Suprimentos De Informática	0,00	3.000,00	3.000,00	0,00
5.2.2.1.1.33.90.30.012 - Materiais Gráficos E Impressos	0,00	233.300,00	233.300,00	0,00
5.2.2.1.1.33.90.30.015 - Materiais, Peças E Acessórios Elétricos	0,00	500,00	500,00	0,00
5.2.2.1.1.33.90.30.016 - Peças E Acessórios Para Veículos	0,00	7.000,00	7.000,00	0,00
5.2.2.1.1.33.90.30.020 - Utensílios Diversos	0,00	500,00	500,00	0,00
5.2.2.1.1.33.90.30.096 - Material De Consumo - Suprimento De Fundos	0,00	12.000,00	12.000,00	0,00
5.2.2.1.1.33.90.30.099 - Outros Materiais De Consumo	0,00	6.000,00	6.000,00	0,00
5.2.2.1.1.33.90.31 - PREMIAÇÕES CULT., ART., CIENT., DESPORT., E OUTRAS	0,00	11.400,00	11.400,00	0,00
5.2.2.1.1.33.90.31.001 - Desp. C/ Arquis. De Prêmios, Conhec., Medalhas, Troféus E Outros	0,00	11.400,00	11.400,00	0,00
5.2.2.1.1.33.90.33 - PASSAGENS E DESPESAS COM LOCOMOÇÃO	0,00	103.700,00	103.700,00	0,00
5.2.2.1.1.33.90.33.001 - Passagens Conselheiros	0,00	45.200,00	45.200,00	0,00
5.2.2.1.1.33.90.33.002 - Passagens Servidores	0,00	24.500,00	24.500,00	0,00
5.2.2.1.1.33.90.33.003 - Passagens Colaboradores	0,00	10.000,00	10.000,00	0,00
5.2.2.1.1.33.90.33.004 - Passagens - Fiscalização	0,00	24.000,00	24.000,00	0,00
5.2.2.1.1.33.90.36 - OUTROS SERVIÇOS DE TERCEIROS - PESSOA FÍSICA	0,00	85.000,00	85.000,00	0,00
5.2.2.1.1.33.90.36.001 - Estagiários	0,00	20.000,00	20.000,00	0,00
5.2.2.1.1.33.90.36.002 - Remuneração De Serviços Pessoais - PF	0,00	65.000,00	65.000,00	0,00
5.2.2.1.1.33.90.39 - OUTROS SERVIÇOS DE TERCEIROS - PESSOA JURÍDICA	0,00	2.329.300,00	2.329.300,00	0,00
5.2.2.1.1.33.90.39.001 - SERVIÇOS TERCEIRIZADOS - PESSOAS JURÍDICAS	0,00	605.000,00	605.000,00	0,00
5.2.2.1.1.33.90.39.001.001 - Serviço De Segurança	0,00	195.000,00	195.000,00	0,00
5.2.2.1.1.33.90.39.001.007 - Serviços Gerais De Limpeza E Higienização	0,00	80.000,00	80.000,00	0,00
5.2.2.1.1.33.90.39.001.003 - Serviços de Atendimento e Recepção	0,00	274.000,00	274.000,00	0,00

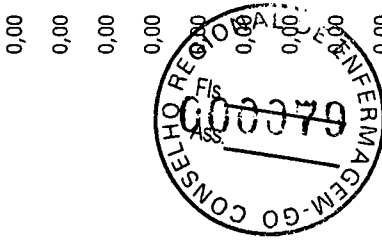
Conta	Saldo Anterior	Débitos	Créditos	Saldo
5.2.2.1.1.33.90.39.001.004 - Serviços de Desenvolvimento e T.I.	0,00	56.000,00	56.000,00	0,00
5.2.2.1.1.33.90.39.002 - DEMAIS SERVIÇOS - PESSOAS JURÍDICAS	0,00	1.719.300,00	1.719.300,00	0,00
5.2.2.1.1.33.90.39.002.001 - Água E Esgoto	0,00	40.000,00	40.000,00	0,00
5.2.2.1.1.33.90.39.002.003 - Correspondência E Cobrança	0,00	320.000,00	320.000,00	0,00
5.2.2.1.1.33.90.39.002.004 - Despesas com Cartórios	0,00	6.000,00	6.000,00	0,00
5.2.2.1.1.33.90.39.002.005 - Divulgações Diversas	0,00	30.000,00	30.000,00	0,00
5.2.2.1.1.33.90.39.002.006 - Encadernação	0,00	600,00	600,00	0,00
5.2.2.1.1.33.90.39.002.007 - Energia Elétrica	0,00	55.000,00	55.000,00	0,00
5.2.2.1.1.33.90.39.002.009 - Fotografia E Vídeo	0,00	1.500,00	1.500,00	0,00
5.2.2.1.1.33.90.39.002.010 - Despesas com Tarifas Bancárias	0,00	530.000,00	530.000,00	0,00
5.2.2.1.1.33.90.39.002.012 - Jornal, Rádio E Tv	0,00	32.000,00	32.000,00	0,00
5.2.2.1.1.33.90.39.002.013 - Locação De Bens Imóveis	0,00	35.000,00	35.000,00	0,00
5.2.2.1.1.33.90.39.002.014 - Locação De Bens Móveis	0,00	35.000,00	35.000,00	0,00
5.2.2.1.1.33.90.39.002.016 - Manutenção E Conservação De Bens Móveis	0,00	15.000,00	15.000,00	0,00
5.2.2.1.1.33.90.39.002.017 - Manutenção E Conservação De Bens Imóveis	0,00	8.000,00	8.000,00	0,00
5.2.2.1.1.33.90.39.002.018 - Palestras, Cursos, Treinamentos E Seleção De Pessoal	0,00	15.000,00	15.000,00	0,00
5.2.2.1.1.33.90.39.002.019 - Serviço de Confecção de Chaves e Carimbos	0,00	1.000,00	1.000,00	0,00
5.2.2.1.1.33.90.39.002.020 - Publicações Técnicas	0,00	2.000,00	2.000,00	0,00
5.2.2.1.1.33.90.39.002.021 - Seguro De Bens Imóveis	0,00	6.000,00	6.000,00	0,00
5.2.2.1.1.33.90.39.002.022 - Seguro De Bens Móveis	0,00	6.000,00	6.000,00	0,00
5.2.2.1.1.33.90.39.002.025 - Serviços De Contabilidade E Auditoria	0,00	110.000,00	110.000,00	0,00
5.2.2.1.1.33.90.39.002.027 - Serviços De Informática	0,00	140.700,00	140.700,00	0,00
5.2.2.1.1.33.90.39.002.028 - Serviços De Internet	0,00	65.000,00	65.000,00	0,00
5.2.2.1.1.33.90.39.002.029 - Serviços Médicos, Hospitalares, Odontológicos E Farmacêuticos	0,00	2.000,00	2.000,00	0,00
5.2.2.1.1.33.90.39.002.030 - Serviços Perícia, Assessoria e Consultoria	0,00	50.000,00	50.000,00	0,00
5.2.2.1.1.33.90.39.002.031 - Telefonia Móvel E Fixa	0,00	90.000,00	90.000,00	0,00

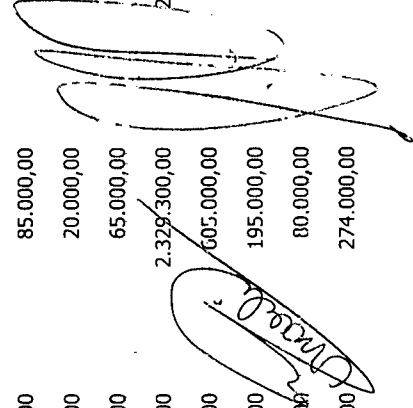
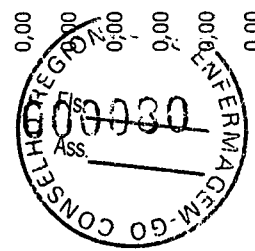

Conta	Saldo Anterior	Débitos	Créditos	Saldo
5.2.2.1.1.33.90.39.002.099 - Outros Serviços E Encargos	0,00	123.500,00	123.500,00	0,00
5.2.2.1.1.33.90.39.003 - Plano De Saúde	0,00	5.000,00	5.000,00	0,00
5.2.2.1.1.33.90.49 - AUXÍLIO TRANSPORTE	0,00	7.000,00	7.000,00	0,00
5.2.2.1.1.33.90.49.001 - Vale Transporte	0,00	7.000,00	7.000,00	0,00
5.2.2.1.1.33.90.93 - INDENIZAÇÕES E RESTITUIÇÕES	0,00	1.175.800,00	1.175.800,00	0,00
5.2.2.1.1.33.90.93.001 - Reembolso de Locomoção - Fiscalização	0,00	90.000,00	90.000,00	0,00
5.2.2.1.1.33.90.93.002 - OUTRAS DESPESAS COM REUNIÕES, REPRESENTAÇÕES, PLENÁRIO E DESLOCAMENTOS	0,00	687.000,00	687.000,00	0,00
5.2.2.1.1.33.90.93.002.001 - Auxílio Representação	0,00	106.000,00	106.000,00	0,00
5.2.2.1.1.33.90.93.002.002 - Gratificação De Presença Em Plenário - Jeton	0,00	236.000,00	236.000,00	0,00
5.2.2.1.1.33.90.93.002.003 - Auxílio Representação - Colaboradores	0,00	345.000,00	345.000,00	0,00
5.2.2.1.1.33.90.93.003 - DESPESAS DIVERSAS DE CUSTEIO	0,00	398.800,00	398.800,00	0,00
5.2.2.1.1.33.90.93.003.002 - Congressos, Convenções, Conferências, Seminários E Simpósios	0,00	66.800,00	66.800,00	0,00
5.2.2.1.1.33.90.93.003.004 - Festiv., Recep., Hosped., Homenagens	0,00	250.000,00	250.000,00	0,00
5.2.2.1.1.33.90.93.003.005 - Impostos, Taxas, Multas E Pedágios	0,00	15.000,00	15.000,00	0,00
5.2.2.1.1.33.90.93.003.006 - Indenizações, Restituições e Reembolsos	0,00	65.000,00	65.000,00	0,00
5.2.2.1.1.33.90.93.003.007 - Taxas Judiciais	0,00	2.000,00	2.000,00	0,00
5.2.2.1.2 - DOTAÇÃO INICIAL DESPESA CAPITAL	0,00	6.614.000,00	6.614.000,00	0,00
5.2.2.1.2.44 - INVESTIMENTOS	0,00	6.614.000,00	6.614.000,00	0,00
5.2.2.1.2.44.90 - INVESTIMENTOS - APLICAÇÕES DIRETAS	0,00	6.614.000,00	6.614.000,00	0,00
5.2.2.1.2.44.90.51 - OBRAS E INSTALAÇÕES	0,00	6.500.000,00	6.500.000,00	0,00
5.2.2.1.2.44.90.51.002 - Obras Em Andamentos	0,00	6.500.000,00	6.500.000,00	0,00
5.2.2.1.2.44.90.52 - EQUIPAMENTOS E MATERIAL PERMANENTE	0,00	114.000,00	114.000,00	0,00
5.2.2.1.2.44.90.52.001 - Mobiliários Em Geral	0,00	8.000,00	8.000,00	0,00
5.2.2.1.2.44.90.52.003 - Máquinas E Equipamentos	0,00	20.000,00	20.000,00	0,00
5.2.2.1.2.44.90.52.004 - Equipamentos De Informática	0,00	65.000,00	65.000,00	0,00
5.2.2.1.2.44.90.52.006 - Aparelhos E Utensílios De Copa E Cozinha	0,00	1.000,00	1.000,00	0,00

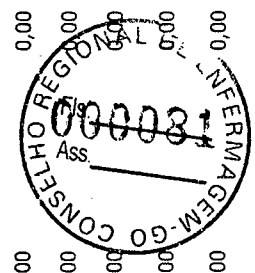
Conta	Saldo Anterior	Débitos	Créditos	Saldo
5.2.2.1.2.44.90.52.011 - Aquisição/Desenvolvimento De Software	0,00	20.000,00	20.000,00	0,00
5.3 - INSCRIÇÃO DE RESTOS A PAGAR	68.135,57D	339.495,57	199.527,68	208.103,46D
5.3.1 - INSCRIÇÃO DE RESTOS A PAGAR NÃO PROCESSADOS	68.135,57D	339.495,57	199.527,68	208.103,46D
5.3.1.1 - INSCRIÇÃO DE RESTOS A PAGAR NÃO PROCESSADOS	68.135,57D	339.495,57	199.527,68	208.103,46D
5.3.1.1.1 - RESTOS A PAGAR NÃO PROCESSADOS INSCRITOS	0,00	99.763,84	99.763,84	0,00
5.3.1.1.1.29 - Restos a Pagar 2017	0,00	99.763,84	99.763,84	0,00
5.3.1.1.2 - RESTOS A PAGAR NÃO PROCESSADOS - EXERCÍCIOS ANTERIORES	0,00	26.411,00	0,00	26.411,00D
5.3.1.1.2.29 - Restos a Pagar 2017	0,00	26.411,00	0,00	26.411,00D
5.3.1.1.7 - RESTOS A PAGAR NÃO PROCESSADOS - INSCRIÇÃO NO EXERCÍCIO	68.135,57D	213.320,73	99.763,84	181.692,46D
5.3.1.1.7.01 - Marisa Aparecida de Souza e Silva	237,88C	0,00	0,00	237,88C
5.3.1.1.7.02 - Marta Valéria Calatayud Carvalho	237,88C	0,00	0,00	237,88C
5.3.1.1.7.03 - J. Câmara & Irmãos S/A	411,80C	0,00	0,00	411,80C
5.3.1.1.7.04 - Marysia Alves da Silva	237,88C	0,00	0,00	237,88C
5.3.1.1.7.05 - JC Assessoria Contábil S/S LTDA	4.500,00C	0,00	0,00	4.500,00C
5.3.1.1.7.06 - Luzia Helena Porfírio Berigo	237,88C	0,00	0,00	237,88C
5.3.1.1.7.07 - Celg Distribuição S.A	21,24C	0,00	0,00	21,24C
5.3.1.1.7.08 - Embratel Empresa Brasileira de Telecomunicações S/A	77,74C	0,00	0,00	77,74C
5.3.1.1.7.10 - Saneamento de Goiás S/A	68,98C	0,00	0,00	68,98C
5.3.1.1.7.11 - Modulo Elevadores LTDA	3.647,47C	0,00	0,00	3.647,47C
5.3.1.1.7.12 - Papelaria Dinâmica LTDA	982,30C	0,00	0,00	982,30C
5.3.1.1.7.13 - RHtron Informática LTDA	218,00C	0,00	0,00	218,00C
5.3.1.1.7.14 - Aldemario Alves de Souza	475,76C	0,00	0,00	475,76C
5.3.1.1.7.15 - Sizaltina Pereira de Amorim	475,76C	0,00	0,00	475,76C
5.3.1.1.7.16 - Fernando Correa	475,76C	0,00	0,00	475,76C
5.3.1.1.7.17 - João Batista Moreira de Melo	475,76C	0,00	0,00	475,76C
5.3.1.1.7.18 - All Turismo LTDA/ Open Tur	189,66C	0,00	0,00	189,66C

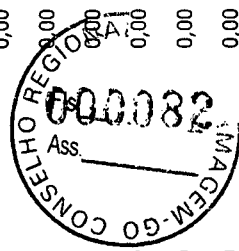

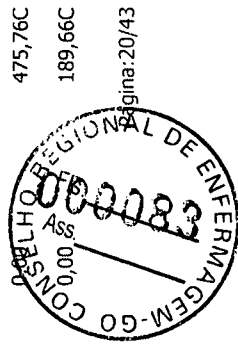
Conta	Saldo Anterior	Débitos	Créditos	Saldo
5.3.1.1.7.20 - Kênia Barbosa Rocha	4/5,76C	0,00	0,00	4/5,76C
5.3.1.1.7.22 - Karla Prado de Souza Cruvinel	475,76C	0,00	0,00	475,76C
5.3.1.1.7.23 - Ana Cecília Coelho Melo	237,88C	0,00	0,00	237,88C
5.3.1.1.7.24 - Grupo Ragtek LTDA - ME	3.630,00C	0,00	0,00	3.630,00C
5.3.1.1.7.25 - Copy Arte Impressão Digital Limitada	13.837,12C	0,00	0,00	13.837,12C
5.3.1.1.7.27 - Restos a pagar não processados 2015	0,00	212.951,73	0,00	212.951,73D
5.3.1.1.7.29 - Restos a Pagar 2017	99.763,84D	369,00	99.763,84	369,00D
6 - CONTROLES DA EXECUÇÃO DO PLANEJAMENTO E ORÇAMENTO	68.135,57C	86.638.302,87	86.778.270,76	208.103,46C
6.2 - EXECUÇÃO DO ORÇAMENTO	0,00	86.334.012,85	86.334.012,85	0,00
6.2.1 - EXECUÇÃO DA RECEITA	0,00	32.346.500,77	32.346.500,77	0,00
6.2.1.1 - RECEITA A REALIZAR	0,00	18.349.168,17	18.349.168,17	0,00
6.2.1.1.1 - RECEITA CORRENTE	0,00	11.849.168,17	11.849.168,17	0,00
6.2.1.1.1.12 - RECEITAS DE CONTRIBUIÇÕES	0,00	9.450.000,00	9.450.000,00	0,00
6.2.1.1.1.12.40 - CONTRIBUIÇÃO DAS CATEGORIAS PROFISSIONAIS E ECONÔMICAS	0,00	9.450.000,00	9.450.000,00	0,00
6.2.1.1.1.12.40.01 - ANUIDADES - PESSOAS FÍSICAS	0,00	9.450.000,00	9.450.000,00	0,00
6.2.1.1.1.12.40.01.001 - Anuidades Do Exercício - P.F.	0,00	7.450.000,00	7.450.000,00	0,00
6.2.1.1.1.12.40.01.002 - Anuidades De Exercícios Anteriores - P.F.	0,00	2.000.000,00	2.000.000,00	0,00
6.2.1.1.1.13 - RECEITAS PATRIMONIAIS	0,00	400.200,00	400.200,00	0,00
6.2.1.1.1.13.20 - RECEITAS DE VALORES MOBILIÁRIOS	0,00	400.200,00	400.200,00	0,00
6.2.1.1.1.13.20.01 - Juros De Títulos De Renda	0,00	100,00	100,00	0,00
6.2.1.1.1.13.20.02 - Dividendos	0,00	100,00	100,00	0,00
6.2.1.1.1.13.20.04 - Juros E Correção Da Poupança	0,00	400.000,00	400.000,00	0,00
6.2.1.1.1.16 - RECEITAS DE SERVIÇOS	0,00	1.133.936,32	1.133.936,32	0,00
6.2.1.1.1.16.13 - SERVIÇOS ADMINISTRATIVOS	0,00	1.133.936,32	1.133.936,32	0,00
6.2.1.1.1.16.13.01 - Taxa De Inscrição - Pessoas Físicas	0,00	560.000,00	560.000,00	0,00
6.2.1.1.1.16.13.03 - Expedição De Cédula De Identidade	0,00	350.300,00	350.300,00	0,00

[Handwritten signature]

[Handwritten signature]

CONSELHO REGISTRO DE ENFERMEIROS
 GOIÁS - GO
 Nº 00004

Conta	Saldo Anterior	Débitos	Créditos	Saldo
6.2.1.1.1.16.13.10 - Certidão E Renovação De Certidão - Pessoas Jurídicas	0,00	20.000,00	20.000,00	0,00
6.2.1.1.1.1.16.13.99 - Outros Serviços Administrativos	0,00	203.636,32	203.636,32	0,00
6.2.1.1.1.19 - OUTRAS RECEITAS CORRENTES	0,00	865.031,85	865.031,85	0,00
6.2.1.1.1.19.10 - MULTAS E JUROS DE MORA	0,00	779.771,32	779.771,32	0,00
6.2.1.1.1.19.10.02 - MULTAS E JUROS DE MORA DAS CONTRIBUIÇÕES	0,00	754.368,10	754.368,10	0,00
6.2.1.1.1.19.10.02.001 - Multas Sobre Anuidades De Pessoas Físicas	0,00	80.000,00	80.000,00	0,00
6.2.1.1.1.19.10.02.002 - Juros Sobre Anuidades De Pessoas Físicas	0,00	674.368,10	674.368,10	0,00
6.2.1.1.1.19.10.04 - MULTAS E JUROS DE MORA DA DÍVIDA ATIVA DAS CONTRIBUIÇÕES	0,00	22.903,22	22.903,22	0,00
6.2.1.1.1.19.10.04.001 - Multas De Mora Da Dívida Ativa De Pessoas Físicas	0,00	1.000,00	1.000,00	0,00
6.2.1.1.1.19.10.04.003 - Juros De Mora Da Dívida Ativa De Pessoas Físicas	0,00	21.903,22	21.903,22	0,00
6.2.1.1.1.19.10.09 - MULTAS DE OUTRAS ORIGENS	0,00	2.500,00	2.500,00	0,00
6.2.1.1.1.19.10.09.098 - Multas De Eleições	0,00	2.500,00	2.500,00	0,00
6.2.1.1.1.19.20 - INDENIZAÇÕES E RESTITUIÇÕES	0,00	1.000,00	1.000,00	0,00
6.2.1.1.1.19.20.02 - RESTITUIÇÕES	0,00	1.000,00	1.000,00	0,00
6.2.1.1.1.19.20.02.099 - Outras Restituições	0,00	1.000,00	1.000,00	0,00
6.2.1.1.1.19.32 - RECEITA DA DÍVIDA ATIVA	0,00	74.260,53	74.260,53	0,00
6.2.1.1.1.19.32.16 - RECEITA DA DÍVIDA ATIVA DE OUTRAS CONTRIBUIÇÕES	0,00	74.260,53	74.260,53	0,00
6.2.1.1.1.19.32.16.001 - Dívida Ativa Pessoa Física - Principal	0,00	74.260,53	74.260,53	0,00
6.2.1.1.1.19.90 - RECEITAS DIVERSAS	0,00	10.000,00	10.000,00	0,00
6.2.1.1.1.19.90.99 - OUTRAS RECEITAS	0,00	10.000,00	10.000,00	0,00
6.2.1.1.1.19.90.99.003 - Receitas Não Identificadas	0,00	10.000,00	10.000,00	0,00
6.2.1.1.2 - RECEITA DE CAPITAL	0,00	6.500.000,00	6.500.000,00	0,00
6.2.1.1.2.24 - TRANSFERÊNCIAS DE CAPITAL	0,00	6.500.000,00	6.500.000,00	0,00
6.2.1.1.2.24.10 - Programa de Apoio e Fortalecimento Institucional	0,00	6.500.000,00	6.500.000,00	0,00
6.2.1.2 - RECEITA REALIZADA	0,00	13.997.332,60	13.997.332,60	0,00
6.2.1.2.1 - RECEITA CORRENTE	0,00	10.997.332,60	10.997.332,60	0,00



Conta	Saldo Anterior	Débitos	Créditos	Saldo
6.2.1.2.1.12 - RECEITAS DE CONTRIBUIÇÕES	0,00	8.962.616,47	8.962.616,47	0,00
6.2.1.2.1.12.40 - CONTRIBUIÇÃO DAS CATEGORIAS PROFISSIONAIS E ECONÔMICAS	0,00	8.962.616,47	8.962.616,47	0,00
6.2.1.2.1.12.40.01 - ANUIDADES - PESSOAS FÍSICAS	0,00	8.962.616,47	8.962.616,47	0,00
6.2.1.2.1.12.40.01.001 - Anuidades Do Exercício - P.F.	0,00	7.011.035,52	7.011.035,52	0,00
6.2.1.2.1.12.40.01.002 - Anuidades De Exercícios Anteriores - P.F.	0,00	1.951.580,95	1.951.580,95	0,00
6.2.1.2.1.13 - RECEITAS PATRIMONIAIS	0,00	312.324,08	312.324,08	0,00
6.2.1.2.1.13.20 - RECEITAS DE VALORES MODIÁRIOS	0,00	312.324,08	312.324,08	0,00
6.2.1.2.1.13.20.04 - Juros E Correção Da Poupança	0,00	312.324,08	312.324,08	0,00
6.2.1.2.1.16 - RECEITAS DE SERVIÇOS	0,00	870.625,00	870.625,00	0,00
6.2.1.2.1.16.13 - SERVIÇOS ADMINISTRATIVOS	0,00	870.625,00	870.625,00	0,00
6.2.1.2.1.16.13.01 - Taxa De Inscrição - Pessoas Físicas	0,00	443.191,84	443.191,84	0,00
6.2.1.2.1.16.13.03 - Expedição De Cédula De Identidade	0,00	211.397,52	211.397,52	0,00
6.2.1.2.1.16.13.10 - Certidão E Renovação De Certidão - Pessoas Jurídicas	0,00	14.154,47	14.154,47	0,00
6.2.1.2.1.16.13.99 - Outros Serviços Administrativos	0,00	201.881,17	201.881,17	0,00
6.2.1.2.1.19 - OUTRAS RECEITAS CORRENTES	0,00	851.767,05	851.767,05	0,00
6.2.1.2.1.19.10 - MULTAS E JUROS DE MORA	0,00	777.249,56	777.249,56	0,00
6.2.1.2.1.19.10.02 - MULTAS E JUROS DE MORA DAS CONTRIBUIÇÕES	0,00	752.285,00	752.285,00	0,00
6.2.1.2.1.19.10.02.001 - Multas Sobre Anuidades De Pessoas Físicas	0,00	77.916,90	77.916,90	0,00
6.2.1.2.1.19.10.02.002 - Juros Sobre Anuidades De Pessoas Físicas	0,00	674.368,10	674.368,10	0,00
6.2.1.2.1.19.10.04 - MULTAS E JUROS DE MORA DA DÍVIDA ATIVA DAS CONTRIBUIÇÕES	0,00	22.708,10	22.708,10	0,00
6.2.1.2.1.19.10.04.001 - Multas De Mora Da Dívida Ativa De Pessoas Físicas	0,00	804,88	804,88	0,00
6.2.1.2.1.19.10.04.003 - Juros De Mora Da Dívida Ativa De Pessoas Físicas	0,00	21.903,22	21.903,22	0,00
6.2.1.2.1.19.10.09 - MULTAS DE OUTRAS ORIGENS	0,00	2.256,46	2.256,46	0,00
6.2.1.2.1.19.10.09.098 - Multas De Eleições	0,00	2.256,46	2.256,46	0,00
6.2.1.2.1.19.32 - RECEITA DA DÍVIDA ATIVA	0,00	74.260,53	74.260,53	0,00
6.2.1.2.1.19.32.16 - RECEITA DA DÍVIDA ATIVA DE OUTRAS CONTRIBUIÇÕES	0,00	74.260,53	74.260,53	0,00



Conta	Saldo Anterior	Débitos	Créditos	Saldo
6.2.1.2.1.19.90 - RECEITAS DIVERSAS	0,00	74.260,53	74.260,53	0,00
6.2.1.2.1.19.90.99 - OUTRAS RECEITAS	0,00	256,96	256,96	0,00
6.2.1.2.1.19.90.99.003 - Receitas Não Identificadas	0,00	256,96	256,96	0,00
6.2.1.2.2 RECEITA DE CAPITAL	0,00	256,96	256,96	0,00
6.2.1.2.2.24 - TRANSFERÊNCIAS DE CAPITAL	0,00	3.000.000,00	3.000.000,00	0,00
6.2.1.2.2.24.10 - Programa de Apoio e Fortalecimento Institucional	0,00	3.000.000,00	3.000.000,00	0,00
6.2.2 - EXECUÇÃO DA DESPESA	0,00	53.987.512,08	53.987.512,08	0,00
6.2.2.1 - CRÉDITO DISPONÍVEL	0,00	20.864.623,12	20.864.623,12	0,00
6.2.2.1.1 - CRÉDITO DISPONÍVEL - DESPESAS CORRENTES	0,00	14.250.623,12	14.250.623,12	0,00
6.2.2.1.1.31 - VENCIMENTOS E VANTAGENS - PESSOAL CIVIL	0,00	6.320.284,52	6.320.284,52	0,00
6.2.2.1.1.31.90 - PESSOAL E ENCARGOS SOCIAIS - APLICAÇÕES DIRETAS	0,00	6.320.284,52	6.320.284,52	0,00
6.2.2.1.1.31.90.11 - VENCIMENTOS E VANTAGENS FIXAS - PESSOAL CIVIL	0,00	4.666.818,61	4.666.818,61	0,00
6.2.2.1.1.31.90.11.001 - Salários	0,00	2.410.000,00	2.410.000,00	0,00
6.2.2.1.1.31.90.11.003 - Férias (1/3) - Abono Constitucional - servidores	0,00	64.766,07	64.766,07	0,00
6.2.2.1.1.31.90.11.004 - Férias - Abono Pecuniário - servidores	0,00	31.725,12	31.725,12	0,00
6.2.2.1.1.31.90.11.005 - Férias Vencidas e Proporcional	0,00	20.100,00	20.100,00	0,00
6.2.2.1.1.31.90.11.006 - Salários - Fiscalização	0,00	1.680.000,00	1.680.000,00	0,00
6.2.2.1.1.31.90.11.008 - 13º Salário	0,00	216.950,16	216.950,16	0,00
6.2.2.1.1.31.90.11.009 - Férias - Abono Pecuniário - Fiscalização	0,00	60.000,00	60.000,00	0,00
6.2.2.1.1.31.90.11.010 - 13º Salário - Fiscalização	0,00	137.299,94	137.299,94	0,00
6.2.2.1.1.31.90.11.013 - Abono De Férias (1/3) - Cf/88	0,00	45.677,32	45.677,32	0,00
6.2.2.1.1.31.90.13 - OBRIGAÇÕES PATRONAIS	0,00	1.625.465,91	1.625.465,91	0,00
6.2.2.1.1.31.90.13.001 - FGTS - servidores	0,00	244.518,69	244.518,69	0,00
6.2.2.1.1.31.90.13.002 - INSS - Contribuições Previdenciárias - Servidores	0,00	736.106,01	736.106,01	0,00
6.2.2.1.1.31.90.13.003 - FGTS - Fiscalização	0,00	152.878,57	152.878,57	0,00

[Handwritten signature]

[Handwritten signature]



Conta	Saldo Anterior	Débitos	Créditos	Saldo
6.2.2.1.1.31.90.13.004 - PIs/Pasep	0,00	63.377,11	63.377,11	0,00
6.2.2.1.1.31.90.13.005 - INSS - Contribuições Previdenciárias - Fiscalização	0,00	428.285,53	428.285,53	0,00
6.2.2.1.1.31.90.67 - DEPÓSITOS COMPULSÓRIOS	0,00	5.000,00	5.000,00	0,00
6.2.2.1.1.31.90.67.001 - Depósitos Judiciais	0,00	5.000,00	5.000,00	0,00
6.2.2.1.1.31.90.91 - SENTENÇAS JUDICIAIS	0,00	13.000,00	13.000,00	0,00
6.2.2.1.1.31.90.91.002 - Setenças Judiciais Transitadas Em Julgado	0,00	13.000,00	13.000,00	0,00
6.2.2.1.1.31.90.94 - INDENIZAÇÕES E RESTITUIÇÕES TRABALHISTAS	0,00	10.000,00	10.000,00	0,00
6.2.2.1.1.31.90.94.099 - Outras Indenizações Trabalhistas	0,00	10.000,00	10.000,00	0,00
6.2.2.1.1.33 - OUTRAS DESPESAS CORRENTES	0,00	7.930.338,60	7.930.338,60	0,00
6.2.2.1.1.33.10 - TRANSFERÊNCIAS DA INTRAGOVERNAMENTAIS	0,00	2.990.338,39	2.990.338,39	0,00
6.2.2.1.1.33.10.41 - CONTRIBUIÇÕES	0,00	2.990.338,39	2.990.338,39	0,00
6.2.2.1.1.33.10.41.001 - Transferência Para O COFEN - Cota-Parte (1/4)	0,00	2.990.338,39	2.990.338,39	0,00
6.2.2.1.1.33.50 - TRANSF. A INSTTT PRIVADAS SEM FINS LUCRATIVOS	0,00	700,00	700,00	0,00
6.2.2.1.1.33.50.41 - CONTRIBUIÇÕES	0,00	700,00	700,00	0,00
6.2.2.1.1.33.50.41.002 - Entidades Representativas De Classe	0,00	700,00	700,00	0,00
6.2.2.1.1.33.90 - OUTRAS DESPESAS CORRENTES - APLICAÇÕES DIRETAS	0,00	4.939.300,21	4.939.300,21	0,00
6.2.2.1.1.33.90.14 - DIÁRIAS	0,00	186.103,70	186.103,70	0,00
6.2.2.1.1.33.90.14.001 - Diárias Conselheiros	0,00	69.520,00	69.520,00	0,00
6.2.2.1.1.33.90.14.002 - Diárias Servidores	0,00	36.654,74	36.654,74	0,00
6.2.2.1.1.33.90.14.003 - Diárias Colaboradores	0,00	10.200,00	10.200,00	0,00
6.2.2.1.1.33.90.14.004 - Diárias - Fiscalização	0,00	69.728,96	69.728,96	0,00
6.2.2.1.1.33.90.30 - MATERIAL DE CONSUMO	0,00	386.618,72	386.618,72	0,00
6.2.2.1.1.33.90.30.001 - Combustíveis E Lubrificantes - Automóveis	0,00	35.442,14	35.442,14	0,00
6.2.2.1.1.33.90.30.002 - Material De Expediente	0,00	30.000,00	30.000,00	0,00
6.2.2.1.1.33.90.30.003 - Material De Limpeza E Prod. De Higienização	0,00	500,00	500,00	0,00
6.2.2.1.1.33.90.30.005 - Gêneros Alimentícios	0,00	47.050,05	47.050,05	0,00

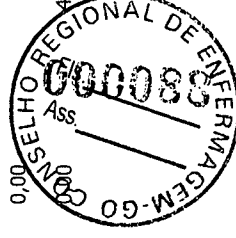

[Handwritten signature]

Conta	Saldo Anterior	Débitos	Créditos	Saldo
6.2.2.1.1.33.90.30.006 - Material De Copa E Cozinha	0,00	4.500,00	4.500,00	0,00
6.2.2.1.1.33.90.30.008 - Materiais Destinados A Conservação De Bens Móveis	0,00	1.000,00	1.000,00	0,00
6.2.2.1.1.33.90.30.009 - Materiais Destinados A Conservação De Bens Imóveis/Instalações	0,00	1.000,00	1.000,00	0,00
6.2.2.1.1.33.90.30.011 - Suprimentos De Informática	0,00	3.000,00	3.000,00	0,00
6.2.2.1.1.33.90.30.012 - Materiais Gráficos E Impressos	0,00	233.960,00	233.960,00	0,00
6.2.2.1.1.33.90.30.015 - Materiais, Peças E Acessórios Elétricos	0,00	500,00	500,00	0,00
6.2.2.1.1.33.90.30.016 - Peças E Acessórios Para Veículos	0,00	7.000,00	7.000,00	0,00
6.2.2.1.1.33.90.30.020 - Utensílios Diversos	0,00	500,00	500,00	0,00
6.2.2.1.1.33.90.30.096 - Material De Consumo - Suprimento De Fundos	0,00	15.966,53	15.966,53	0,00
6.2.2.1.1.33.90.30.099 - Outros Materiais De Consumo	0,00	6.200,00	6.200,00	0,00
6.2.2.1.1.33.90.31 - PREMIAÇÕES CULT., ART., CIENT., DESPORT., E OUTRAS	0,00	15.811,00	15.811,00	0,00
6.2.2.1.1.33.90.31.001 - Desp. C/ Aquis. De Prêmios, Condec., Medalhas, Troféus E Outros	0,00	15.811,00	15.811,00	0,00
6.2.2.1.1.33.90.33 - PASSAGENS E DESPESAS COM LOCOMOÇÃO	0,00	162.109,58	162.109,58	0,00
6.2.2.1.1.33.90.33.001 - Passagens Conselheiros	0,00	78.746,73	78.746,73	0,00
6.2.2.1.1.33.90.33.002 - Passagens Servidores	0,00	30.579,65	30.579,65	0,00
6.2.2.1.1.33.90.33.003 - Passagens Colaboradores	0,00	18.449,95	18.449,95	0,00
6.2.2.1.1.33.90.33.004 - Passagens - Fiscalização	0,00	34.333,25	34.333,25	0,00
6.2.2.1.1.33.90.36 - OUTROS SERVIÇOS DE TERCEIROS - PESSOA FÍSICA	0,00	91.446,50	91.446,50	0,00
6.2.2.1.1.33.90.36.001 - Estagiários	0,00	20.000,00	20.000,00	0,00
6.2.2.1.1.33.90.36.002 - Remuneração De Serviços Pessoais - PF	0,00	71.446,50	71.446,50	0,00
6.2.2.1.1.33.90.39 - OUTROS SERVIÇOS DE TERCEIROS - PESSOA JURÍDICA	0,00	2.900.257,02	2.900.257,02	0,00
6.2.2.1.1.33.90.39.001 - SERVIÇOS TERCEIRIZADOS - PESSOAS JURÍDICAS	0,00	667.598,72	667.598,72	0,00
6.2.2.1.1.33.90.39.001.001 - Serviço De Segurança	0,00	221.973,70	221.973,70	0,00
6.2.2.1.1.33.90.39.001.002 - Serviços Gerais De Limpeza E Higieneização	0,00	115.625,02	115.625,02	0,00
6.2.2.1.1.33.90.39.001.003 - Serviços de Atendimento e Recepção	0,00	274.000,00	274.000,00	0,00
6.2.2.1.1.33.90.39.001.004 - Serviços de Desenvolvimento e T.I.	0,00	56.000,00	56.000,00	0,00

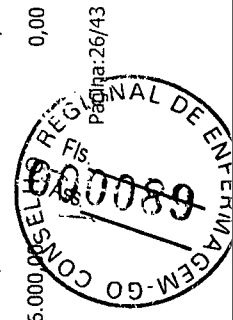
Conta	Saldo Anterior	Débitos	Créditos	Saldo
6.2.2.1.1.33.90.39.002 - DEMAIS SERVIÇOS - PESSOAS JURÍDICAS	0,00	2.227.658,30	2.227.658,30	0,00
6.2.2.1.1.33.90.39.002.001 - Água E Esgoto	0,00	54.970,67	54.970,67	0,00
6.2.2.1.1.33.90.39.002.003 - Correspondência E Cobrança	0,00	438.901,13	438.901,13	0,00
6.2.2.1.1.33.90.39.002.004 - Despesas com Cartórios	0,00	14.390,00	14.390,00	0,00
6.2.2.1.1.33.90.39.002.005 - Divulgações Diversas	0,00	30.000,51	30.000,51	0,00
6.2.2.1.1.33.90.39.002.006 - Encadernação	0,00	600,00	600,00	0,00
6.2.2.1.1.33.90.39.002.007 - Energia Elétrica	0,00	60.424,48	60.424,48	0,00
6.2.2.1.1.33.90.39.002.009 - Fotografia E Vídeo	0,00	1.500,00	1.500,00	0,00
6.2.2.1.1.33.90.39.002.010 Despesas com Tarifas Bancárias	0,00	782.712,44	782.712,44	0,00
6.2.2.1.1.33.90.39.002.012 - Jornal, Rádio E Tv	0,00	32.396,48	32.396,48	0,00
6.2.2.1.1.33.90.39.002.013 - Locação De Bens Imóveis	0,00	35.000,00	35.000,00	0,00
6.2.2.1.1.33.90.39.002.014 - Locação De Bens Móveis	0,00	35.000,00	35.000,00	0,00
6.2.2.1.1.33.90.39.002.016 - Manutenção E Conservação De Bens Móveis	0,00	16.500,00	16.500,00	0,00
6.2.2.1.1.33.90.39.002.017 - Manutenção E Conservação De Bens Imóveis	0,00	8.000,00	8.000,00	0,00
6.2.2.1.1.33.90.39.002.018 - Palestras, Cursos, Treinamentos E Seleção De Pessoal	0,00	15.852,00	15.852,00	0,00
6.2.2.1.1.33.90.39.002.019 - Serviço de Confecção de Chaves e Carimbos	0,00	1.000,00	1.000,00	0,00
6.2.2.1.1.33.90.39.002.020 - Publicações Técnicas	0,00	2.000,00	2.000,00	0,00
6.2.2.1.1.33.90.39.002.021 - Seguro De Bens Imóveis	0,00	6.000,00	6.000,00	0,00
6.2.2.1.1.33.90.39.002.022 - Seguro De Bens Móveis	0,00	6.000,00	6.000,00	0,00
6.2.2.1.1.33.90.39.002.025 - Serviços De Contabilidade E Auditoria	0,00	159.255,12	159.255,12	0,00
6.2.2.1.1.33.90.39.002.027 - Serviços De Informática	0,00	156.909,63	156.909,63	0,00
6.2.2.1.1.33.90.39.002.028 - Serviços De Internet	0,00	89.406,10	89.406,10	0,00
6.2.2.1.1.33.90.39.002.029 - Serviços Médicos, Hospitalares, Odontológicos F Farmacêuticos	0,00	2.000,00	2.000,00	0,00
6.2.2.1.1.33.90.39.002.030 - Serviços Perícia, Assessoria e Consultoria	0,00	50.000,00	50.000,00	0,00
6.2.2.1.1.33.90.39.002.031 - Telefonia Móvel E Fixa	0,00	103.316,68	103.316,68	0,00
6.2.2.1.1.33.90.39.002.099 - Outros Serviços E Encargos	0,00	125.523,06	125.523,06	0,00

Ass



Evite imprimir. Colabore com o meio ambiente.

Conta	Saldo Anterior	Débitos	Créditos	Saldo
6.2.2.1.1.33.90.39.003 - Plano De Saúde	0,00	5.000,00	5.000,00	0,00
6.2.2.1.1.33.90.49 - AUXÍLIO TRANSPORTE	0,00	10.192,55	10.192,55	0,00
6.2.2.1.1.33.90.49.001 - Vale Transporte	0,00	10.192,55	10.192,55	0,00
6.2.2.1.1.33.90.93 - INDENIZACÕES E RESTITUIÇÕES	0,00	1.186.761,14	1.186.761,14	0,00
6.2.2.1.1.33.90.93.001 - Reembolso de Locomoção - Fiscalização	0,00	90.000,00	90.000,00	0,00
6.2.2.1.1.33.90.93.002 - OUTRAS DESPESAS COM REUNIÕES, REPRESENTAÇÕES, PLENÁRIO E DESLOCAMENTOS	0,00	692.886,22	692.886,22	0,00
6.2.2.1.1.33.90.93.002.001 - Auxílio Representação	0,00	106.936,22	106.936,22	0,00
6.2.2.1.1.33.90.93.002.002 - Gratificação De Presença Em Plenário - Jeton	0,00	237.350,00	237.350,00	0,00
6.2.2.1.1.33.90.93.002.003 - Auxílio Representação - Colaboradores	0,00	348.600,00	348.600,00	0,00
6.2.2.1.1.33.90.93.003 - DESPESAS DIVERSAS DE CUSTEIO	0,00	403.874,92	403.874,92	0,00
6.2.2.1.1.33.90.93.003.002 - Congressos, Convenções, Conferências, Seminários E Simpósios	0,00	66.800,00	66.800,00	0,00
6.2.2.1.1.33.90.93.003.004 - Festiv., Recep., Hosped., Homenagens	0,00	255.000,00	255.000,00	0,00
6.2.2.1.1.33.90.93.003.005 - Impostos, Taxas, Multas F. Periciais	0,00	15.000,00	15.000,00	0,00
6.2.2.1.1.33.90.93.003.006 - Indenizações, Restituições e Reembolsos	0,00	65.074,92	65.074,92	0,00
6.2.2.1.1.33.90.93.003.007 - Taxas Judiciais	0,00	2.000,00	2.000,00	0,00
6.2.2.1.2 - CRÉDITO DISPONÍVEL - DESPESAS DE CAPITAL	0,00	6.614.000,00	6.614.000,00	0,00
6.2.2.1.2.44 - INVESTIMENTOS	0,00	6.614.000,00	6.614.000,00	0,00
6.2.2.1.2.44.90 - INVESTIMENTOS - APLICAÇÕES DIRETAS	0,00	6.614.000,00	6.614.000,00	0,00
6.2.2.1.2.44.90.51 - OBRAS E INSTALAÇÕES	0,00	6.500.000,00	6.500.000,00	0,00
6.2.2.1.2.44.90.51.002 - Obras Em Andamentos	0,00	6.500.000,00	6.500.000,00	0,00
6.2.2.1.2.44.90.52 - EQUIPAMENTOS E MATERIAL PERMANENTE	0,00	114.000,00	114.000,00	0,00
6.2.2.1.2.44.90.52.001 - Mobiliários Em Geral	0,00	8.000,00	8.000,00	0,00
6.2.2.1.2.44.90.52.003 - Máquinas E Equipamentos	0,00	20.000,00	20.000,00	0,00
6.2.2.1.2.44.90.52.004 - Equipamentos De Informática	0,00	65.000,00	65.000,00	0,00
6.2.2.1.2.44.90.52.006 - Aparelhos E Utensílios De Copa E Cozinha	0,00	1.000,00	1.000,00	0,00
6.2.2.1.2.44.90.52.011 - Aquisição/Desenvolvimento De Software	0,00	20.000,00	20.000,00	0,00

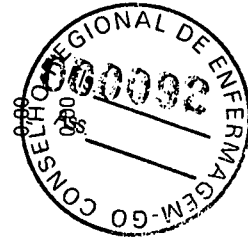

Conta	Saldo Anterior	Débitos	Créditos	Saldo
6.2.2.4 - CREDITO EMPENHADO A LIQUIDAR	0,00	12.158.904,16	12.158.904,16	0,00
6.2.2.4.1 - CRÉD. EMPENHADO A LIQUIDAR - DESPESAS CORRENTES	0,00	12.126.797,21	12.126.797,21	0,00
6.2.2.4.1.31 - VENCIMENTOS E VANTAGENS - PESSOAL CIVIL	0,00	5.641.497,65	5.641.497,65	0,00
6.2.2.4.1.31.90 - PESSOAL E ENCARGOS SOCIAIS - APLICAÇÕES DIRETAS	0,00	5.641.497,65	5.641.497,65	0,00
6.2.2.4.1.31.90.11 - VENCIMENTOS E VANTAGENS FIXAS - PESSOAL CIVIL	0,00	4.217.704,08	4.217.704,08	0,00
6.2.2.4.1.31.90.11.001 - Salários	0,00	2.290.000,00	2.290.000,00	0,00
6.2.2.4.1.31.90.11.003 - Férias (1/3) - Abono Constitucional - servidores	0,00	60.504,08	60.504,08	0,00
6.2.2.4.1.31.90.11.004 - Férias - Abono Pecuniário - servidores	0,00	30.000,00	30.000,00	0,00
6.2.2.4.1.31.90.11.005 - Férias Vencidas e Proporcionais	0,00	10.200,00	10.200,00	0,00
6.2.2.4.1.31.90.11.006 - Salários - Fiscalização	0,00	1.440.000,00	1.440.000,00	0,00
6.2.2.4.1.31.90.11.008 - 13º Salário	0,00	195.000,00	195.000,00	0,00
6.2.2.4.1.31.90.11.009 - Férias - Abono Pecuniário - Fiscalização	0,00	30.000,00	30.000,00	0,00
6.2.2.4.1.31.90.11.010 - 13º Salário - Fiscalização	0,00	121.000,00	121.000,00	0,00
6.2.2.4.1.31.90.11.013 - Abono De Férias (1/3) - Cf/88	0,00	41.000,00	41.000,00	0,00
6.2.2.4.1.31.90.13 - OBRIGAÇÕES PATRONAIS	0,00	1.412.119,56	1.412.119,56	0,00
6.2.2.4.1.31.90.13.001 - FGTS - servidores	0,00	209.000,00	209.000,00	0,00
6.2.2.4.1.31.90.13.002 - INSS - Contribuições Previdenciárias - Servidores	0,00	651.119,56	651.119,56	0,00
6.2.2.4.1.31.90.13.003 - FGTS - Fiscalização	0,00	132.000,00	132.000,00	0,00
6.2.2.4.1.31.90.13.004 - PIs/Pasep	0,00	50.000,00	50.000,00	0,00
6.2.2.4.1.31.90.13.005 - INSS - Contribuições Previdenciárias - Fiscalização	0,00	370.000,00	370.000,00	0,00
6.2.2.4.1.31.90.91 - SENTENÇAS JUDICIAIS	0,00	11.674,01	11.674,01	0,00
6.2.2.4.1.31.90.91.002 - Setenças Judiciais Transitadas Em Julgado	0,00	11.674,01	11.674,01	0,00
6.2.2.4.1.33 - OUTRAS DESPESAS CORRENTES	0,00	6.485.299,56	6.485.299,56	0,00
6.2.2.4.1.33.10 - TRANSFERÊNCIAS DA INTRAGOVERNAMENTAIS	0,00	2.822.200,00	2.822.200,00	0,00
6.2.2.4.1.33.10.41 - CONTRIBUIÇÕES	0,00	2.822.200,00	2.822.200,00	0,00
6.2.2.4.1.33.10.41.001 - Transferência Para O COFEN - Cota-Parte (1/4)	0,00	2.822.200,00	2.822.200,00	0,00

Conta	Saldo Anterior	Débitos	Créditos	Saldo
6.2.2.4.1.33.90 - OUTRAS DESPESAS CORRENTES - APLICAÇÕES DIRETAS	0,00	3.663.099,56	3.663.099,56	0,00
6.2.2.4.1.33.90.14 - DIÁRIAS	0,00	145.749,01	145.749,01	0,00
6.2.2.4.1.33.90.14.001 - Diárias Conselheiros	0,00	56.356,02	56.356,02	0,00
6.2.2.4.1.33.90.14.002 - Diárias Servidores	0,00	32.769,01	32.769,01	0,00
6.2.2.4.1.33.90.14.003 - Diárias Colaboradores	0,00	6.920,00	6.920,00	0,00
6.2.2.4.1.33.90.14.004 - Diárias - Fiscalização	0,00	49.703,98	49.703,98	0,00
6.2.2.4.1.33.90.30 - MATERIAL DE CONSUMO	0,00	230.055,63	230.055,63	0,00
6.2.2.4.1.33.90.30.001 - Combustíveis E Lubrificantes - Automóveis	0,00	19.500,00	19.500,00	0,00
6.2.2.4.1.33.90.30.002 - Material De Expediente	0,00	18.938,52	18.938,52	0,00
6.2.2.4.1.33.90.30.005 - Gêneros Alimentícios	0,00	32.000,00	32.000,00	0,00
6.2.2.4.1.33.90.30.006 - Material De Copa E Cozinha	0,00	4.050,63	4.050,63	0,00
6.2.2.4.1.33.90.30.011 - Suprimentos De Informática	0,00	940,50	940,50	0,00
6.2.2.4.1.33.90.30.012 - Materiais Gráficos E Impressos	0,00	128.333,35	128.333,35	0,00
6.2.2.4.1.33.90.30.016 - Peças E Acessórios Para Veículos	0,00	4.600,10	4.600,10	0,00
6.2.2.4.1.33.90.30.096 - Material De Consumo - Suprimento De Fundos	0,00	15.966,53	15.966,53	0,00
6.2.2.4.1.33.90.30.099 - Outros Materiais De Consumo	0,00	5.726,00	5.726,00	0,00
6.2.2.4.1.33.90.31 - PREMIAÇÕES CULT., ART., CIENT., DESPORT., E OUTRAS	0,00	11.341,00	11.341,00	0,00
6.2.2.4.1.33.90.31.001 - Desp. C/ Aquis. De Prêmios, Condec., Medalhas, Troféus E Outros	0,00	11.341,00	11.341,00	0,00
6.2.2.4.1.33.90.33 - PASSAGENS E DESPESAS COM LOCOMOÇÃO	0,00	161.667,04	161.667,04	0,00
6.2.2.4.1.33.90.33.001 - Passagens Conselheiros	0,00	78.589,21	78.589,21	0,00
6.2.2.4.1.33.90.33.002 - Passagens Servidores	0,00	30.294,88	30.294,88	0,00
6.2.2.4.1.33.90.33.003 - Passagens Colaboradores	0,00	18.449,95	18.449,95	0,00
6.2.2.4.1.33.90.33.004 - Passagens - Fiscalização	0,00	31.333,00	31.333,00	0,00
6.2.2.4.1.33.90.36 - OUTROS SERVIÇOS DE TERCEIROS - PESSOA FÍSICA	0,00	48.674,46	48.674,46	0,00
6.2.2.4.1.33.90.36.002 - Remuneração De Serviços Pessoais - PF	0,00	48.674,46	48.674,46	0,00
6.2.2.4.1.33.90.39 - OUTROS SERVIÇOS DE TERCEIROS - PESSOA JURÍDICA	0,00	2.107.445,93	2.107.445,93	0,00

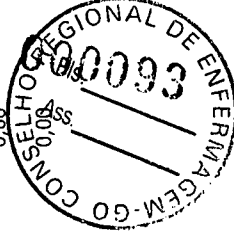

[Handwritten signature]

Conta	Saldo Anterior	Débitos	Créditos	Saldo
6.2.2.4.1.33.90.39.001 - SERVIÇOS TERCEIRIZADOS - PESSOAS JURÍDICAS	0,00	265.000,00	265.000,00	0,00
6.2.2.4.1.33.90.39.001.001 - Serviço De Segurança	0,00	175.000,00	175.000,00	0,00
6.2.2.4.1.33.90.39.001.002 - Serviços Gerais De Limpeza E Higienização	0,00	90.000,00	90.000,00	0,00
6.2.2.4.1.33.90.39.002 - DEMAIS SERVIÇOS - PESSOAS JURÍDICAS	0,00	1.842.445,93	1.842.445,93	0,00
6.2.2.4.1.33.90.39.002.001 - Água E Esgoto	0,00	53.000,00	53.000,00	0,00
6.2.2.4.1.33.90.39.002.003 - Correspondência E Cobrança	0,00	320.000,00	320.000,00	0,00
6.2.2.4.1.33.90.39.002.004 - Despesas com Cartórios	0,00	14.390,00	14.390,00	0,00
6.2.2.4.1.33.90.39.002.005 - Divulgações Diversas	0,00	15.150,00	15.150,00	0,00
6.2.2.4.1.33.90.39.002.007 - Energia Elétrica	0,00	59.269,80	59.269,80	0,00
6.2.2.4.1.33.90.39.002.010 - Despesas com Tarifas Bancárias	0,00	729.908,64	729.908,64	0,00
6.2.2.4.1.33.90.39.002.012 - Jornal, Rádio E Tv	0,00	23.631,40	23.631,40	0,00
6.2.2.4.1.33.90.39.002.013 - Locação De Bens Imóveis	0,00	25.277,50	25.277,50	0,00
6.2.2.4.1.33.90.39.002.014 - Locação De Bens Móveis	0,00	35.000,00	35.000,00	0,00
6.2.2.4.1.33.90.39.002.016 - Manutenção E Conservação De Bens Móveis	0,00	12.934,28	12.934,28	0,00
6.2.2.4.1.33.90.39.002.017 - Manutenção E Conservação De Bens Imóveis	0,00	7.475,71	7.475,71	0,00
6.2.2.4.1.33.90.39.002.018 - Palestras, Cursos, Treinamentos E Seleção De Pessoal	0,00	12.201,99	12.201,99	0,00
6.2.2.4.1.33.90.39.002.019 - Serviço de Confecção de Chaves e Carimbos	0,00	279,00	279,00	0,00
6.2.2.4.1.33.90.39.002.021 - Seguro De Bens Imóveis	0,00	2.134,42	2.134,42	0,00
6.2.2.4.1.33.90.39.002.022 - Seguro De Bens Móveis	0,00	5.164,86	5.164,86	0,00
6.2.2.4.1.33.90.39.002.025 - Serviços De Contabilidade E Auditoria	0,00	141.614,80	141.614,80	0,00
6.2.2.4.1.33.90.39.002.027 - Serviços De Informática	0,00	149.715,91	149.715,91	0,00
6.2.2.4.1.33.90.39.002.028 - Serviços De Internet	0,00	55.100,48	55.100,48	0,00
6.2.2.4.1.33.90.39.002.029 - Serviços Médicos, Hospitalares, Odontológicos E Farmacêuticos	0,00	1.640,00	1.640,00	0,00
6.2.2.4.1.33.90.39.002.031 - Telefonia Móvel E Fixa	0,00	77.206,52	77.206,52	0,00
6.2.2.4.1.33.90.39.002.099 - Outros Serviços E Encargos	0,00	101.350,02	101.350,02	0,00
6.2.2.4.1.33.90.49 - AUXÍLIO TRANSPORTE	0,00	9.234,75	9.234,75	0,00



Conta	Saldo Anterior	Débitos	Créditos	Saldo
6.2.2.4.1.33.90.49.001 - Vale Transporte	0,00	9.234,75	9.234,75	0,00
6.2.2.4.1.33.90.93 - INDENIZAÇÕES E RESTITUIÇÕES	0,00	948.931,74	948.931,74	0,00
6.2.2.4.1.33.90.93.001 - Reembolso de Locomoção - Fiscalização	0,00	59.947,91	59.947,91	0,00
6.2.2.4.1.33.90.93.002 - OUTRAS DESPESAS COM REUNIÕES, REPRESENTAÇÕES, PLENÁRIO E DESLOCAMENTOS	0,00	603.486,22	603.486,22	0,00
6.2.2.4.1.33.90.93.002.001 - Auxílio Representação	0,00	102.606,22	102.606,22	0,00
6.2.2.4.1.33.90.93.002.002 - Gratificação De Presença Em Plenário - Jeton	0,00	218.940,00	218.940,00	0,00
6.2.2.4.1.33.90.93.002.003 - Auxílio Representação - Colaboradores	0,00	281.940,00	281.940,00	0,00
6.2.2.4.1.33.90.93.003 - DESPESAS DIVERSAS DE CUSTEIO	0,00	285.497,61	285.497,61	0,00
6.2.2.4.1.33.90.93.003.002 - Congressos, Convenções, Conferências, Seminários E Simpósios	0,00	48.665,00	48.665,00	0,00
6.2.2.4.1.33.90.93.003.004 - Festiv., Recep., Hosped., Homenagens	0,00	176.110,00	176.110,00	0,00
6.2.2.4.1.33.90.93.003.005 - Impostos, Taxas, Multas E Pedágios	0,00	2.451,80	2.451,80	0,00
6.2.2.4.1.33.90.93.003.006 - Indenizações, Restituições e Reembolsos	0,00	58.214,87	58.214,87	0,00
6.2.2.4.1.33.90.93.003.007 - Taxas Judiciais	0,00	55,91	55,91	0,00
6.2.2.4.2 - CRÉD.EMPENHADO A LIQUIDAR - DESPESAS DE CAPITAL	0,00	32.106,95	32.106,95	0,00
6.2.2.4.2.44 - INVESTIMENTOS	0,00	32.106,95	32.106,95	0,00
6.2.2.4.2.44.90 - INVESTIMENTOS - APLICAÇÕES DIRETAS	0,00	32.106,95	32.106,95	0,00
6.2.2.4.2.44.90.51 - OBRAS E INSTALAÇÕES	0,00	6.858,65	6.858,65	0,00
6.2.2.4.2.44.90.51.002 - Obras Em Andamentos	0,00	6.858,65	6.858,65	0,00
6.2.2.4.2.44.90.52 - EQUIPAMENTOS E MATERIAL PERMANENTE	0,00	25.248,30	25.248,30	0,00
6.2.2.4.2.44.90.52.003 - Máquinas E Equipamentos	0,00	7.068,00	7.068,00	0,00
6.2.2.4.2.44.90.52.004 - Equipamentos De Informática	0,00	18.180,30	18.180,30	0,00
6.2.2.6 - CREDITO EMPENHADO LIQUIDADO	0,00	10.398.005,93	10.398.005,93	0,00
6.2.2.6.1 - CRÉD.EMP. LIQUIDADO A PAGAR - DESPESAS CORRENTES	0,00	10.382.909,28	10.382.909,28	0,00
6.2.2.6.1.31 - VENCIMENTOS E VANTAGENS - PESSOAL CIVIL	0,00	4.943.413,13	4.943.413,13	0,00
6.2.2.6.1.31.90 - PESSOAL E ENCARGOS SOCIAIS - APLICAÇÕES DIRETAS	0,00	4.943.413,13	4.943.413,13	0,00
6.2.2.6.1.31.90.11 - VENCIMENTOS E VANTAGENS FIXAS - PESSOAL CIVIL	0,00	3.768.085,47	3.768.085,47	0,00

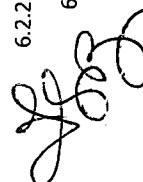

Conta	Saldo Anterior	Débitos	Créditos	Saldo
6.2.2.6.1.31.90.11.001 - Salários	0,00	2.170.000,00	2.170.000,00	0,00
6.2.2.6.1.31.90.11.003 - Férias (1/3) - Abono Constitucional - servidores	0,00	55.738,01	55.738,01	0,00
6.2.2.6.1.31.90.11.004 - Férias - Abono Pecuniário - servidores	0,00	28.274,88	28.274,88	0,00
6.2.2.6.1.31.90.11.006 - Salários - Fiscalização	0,00	1.200.000,00	1.200.000,00	0,00
6.2.2.6.1.31.90.11.008 - 13º Salário	0,00	173.049,84	173.049,84	0,00
6.2.2.6.1.31.90.11.010 - 13º Salário - Fiscalização	0,00	104.700,06	104.700,06	0,00
6.2.2.6.1.31.90.11.013 - Abono De Férias (1/3) - Cf/88	0,00	36.322,68	36.322,68	0,00
6.2.2.6.1.31.90.13 - OBRIGAÇÕES PATRONAIS	0,00	1.163.653,65	1.163.653,65	0,00
6.2.2.6.1.31.90.13.001 - FGTS - servidores	0,00	173.481,31	173.481,31	0,00
6.2.2.6.1.31.90.13.002 - INSS - Contribuições Previdenciárias - Servidores	0,00	530.713,55	530.713,55	0,00
6.2.2.6.1.31.90.13.003 - FGTS - Fiscalização	0,00	111.121,43	111.121,43	0,00
6.2.2.6.1.31.90.13.004 - Pis/Pasep	0,00	36.622,89	36.622,89	0,00
6.2.2.6.1.31.90.13.005 - INSS - Contribuições Previdenciárias - Fiscalização	0,00	311.714,47	311.714,47	0,00
6.2.2.6.1.31.90.91 - SENTENÇAS JUDICIAIS	0,00	11.674,01	11.674,01	0,00
6.2.2.6.1.31.90.91.002 - Setenças Judiciais Transladadas Em Julgado	0,00	11.674,01	11.674,01	0,00
6.2.2.6.1.33 - OUTRAS DESPESAS CORRENTES	0,00	5.439.496,15	5.439.496,15	0,00
6.2.2.6.1.33.10 - TRANSFERÊNCIAS DA INTRAGOVERNAMENTAIS	0,00	2.654.061,61	2.654.061,61	0,00
6.2.2.6.1.33.10.41 - CONTRIBUIÇÕES	0,00	2.654.061,61	2.654.061,61	0,00
6.2.2.6.1.33.10.41.001 - Transferência Para O COFEN - Cota-Parte (1/4)	0,00	2.654.061,61	2.654.061,61	0,00
6.2.2.6.1.33.90 - OUTRAS DESPESAS CORRENTES - APLICAÇÕES DIRETAS	0,00	2.785.434,54	2.785.434,54	0,00
6.2.2.6.1.33.90.14 - DIÁRIAS	0,00	137.617,85	137.617,85	0,00
6.2.2.6.1.33.90.14.001 - Diárias Conselheiros	0,00	50.836,02	50.836,02	0,00
6.2.2.6.1.33.90.14.002 - Diárias Servidores	0,00	31.114,27	31.114,27	0,00
6.2.2.6.1.33.90.14.003 - Diárias Colaboradores	0,00	6.720,00	6.720,00	0,00
6.2.2.6.1.33.90.14.004 - Diárias - Fiscalização	0,00	48.947,56	48.947,56	0,00
6.2.2.6.1.33.90.30 - MATERIAL DE CONSUMO	0,00	130.435,46	130.435,46	0,00

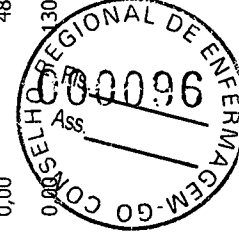
Conta	Saldo Anterior	Débitos	Créditos	Saldo
6.2.2.6.1.33.90.30.001 - Combustíveis E Lubrificantes - Automóveis	0,00	11.040,48	11.040,48	0,00
6.2.2.6.1.33.90.30.002 - Material De Expediente	0,00	14.975,77	14.975,77	0,00
6.2.2.6.1.33.90.30.005 - Gêneros Alimentícios	0,00	16.949,95	16.949,95	0,00
6.2.2.6.1.33.90.30.006 - Material De Copa E Cozinha	0,00	4.050,63	4.050,63	0,00
6.2.2.6.1.33.90.30.012 - Materiais Gráficos E Impressos	0,00	57.695,00	57.695,00	0,00
6.2.2.6.1.33.90.30.016 - Peças E Acessórios Para Veículos	0,00	4.600,10	4.600,10	0,00
6.2.2.6.1.33.90.30.096 - Material De Consumo - Suprimento De Fundus	0,00	15.966,53	15.966,53	0,00
6.2.2.6.1.33.90.30.099 - Outros Materiais De Consumo	0,00	5.157,00	5.157,00	0,00
6.2.2.6.1.33.90.31 - PREMIAÇÕES CULT., ART., CIENT., DESPORT., E OUTRAS	0,00	6.930,00	6.930,00	0,00
6.2.2.6.1.33.90.31.001 - Desp. C/ Aquis. De Prêmios, Condec., Medalhas, Troféus E Outros	0,00	6.930,00	6.930,00	0,00
6.2.2.6.1.33.90.33 - PASSAGENS E DESPESAS COM LOCOMOÇÃO	0,00	88.473,80	88.473,80	0,00
6.2.2.6.1.33.90.33.001 - Passagens Conselheiros	0,00	42.139,73	42.139,73	0,00
6.2.2.6.1.33.90.33.002 - Passagens Servidores	0,00	20.917,28	20.917,28	0,00
6.2.2.6.1.33.90.33.003 - Passagens Colaboradores	0,00	6.934,99	6.934,99	0,00
6.2.2.6.1.33.90.33.004 - Passagens - Fiscalização	0,00	18.481,80	18.481,80	0,00
6.2.2.6.1.33.90.36 - OUTROS SERVIÇOS DE TERCEIROS - PESSOA FÍSICA	0,00	39.034,96	39.034,96	0,00
6.2.2.6.1.33.90.36.002 - Remuneração De Serviços Pessoais - PF	0,00	39.034,96	39.034,96	0,00
6.2.2.6.1.33.90.39 - OUTROS SERVIÇOS DE TERCEIROS - PESSOA JURÍDICA	0,00	1.469.451,12	1.469.451,12	0,00
6.2.2.6.1.33.90.39.001 - SFRVIÇOS TFRCEIRIZADOS - PESSOAS JURÍDICAS	0,00	193.242,20	193.242,20	0,00
6.2.2.6.1.33.90.39.001.001 - Serviço De Segurança	0,00	145.325,60	145.325,60	0,00
6.2.2.6.1.33.90.39.001.002 - Serviços Gerais De Limpeza E Higieneização	0,00	47.916,60	47.916,60	0,00
6.2.2.6.1.33.90.39.002 - DEMAIS SERVIÇOS - PESSOAS JURÍDICAS	0,00	1.276.208,92	1.276.208,92	0,00
6.2.2.6.1.33.90.39.002.001 - Água E Esgoto	0,00	21.079,05	21.079,05	0,00
6.2.2.6.1.33.90.39.002.003 - Correspondência E Cobrança	0,00	201.098,87	201.098,87	0,00
6.2.2.6.1.33.90.39.002.004 - Despesas com Cartórios	0,00	5.645,00	5.645,00	0,00
6.2.2.6.1.33.90.39.002.005 - Divulgações Diversas	0,00	15.149,49	15.149,49	0,00

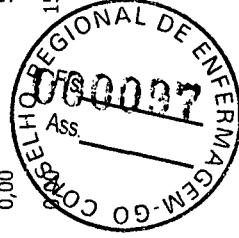

Conta	Saldo Anterior	Débitos	Créditos	Saldo
6.2.2.6.1.33.90.39.002.007 - Energia Elétrica	0,00	52.870,00	52.870,00	0,00
6.2.2.6.1.33.90.39.002.010 - Despesas com Tarifas Bancárias	0,00	478.030,20	478.030,20	0,00
6.2.2.6.1.33.90.39.002.012 - Jornal, Rádio E Tv	0,00	23.234,92	23.234,92	0,00
6.2.2.6.1.33.90.39.002.013 - Locação De Bens Imóveis	0,00	25.277,50	25.277,50	0,00
6.2.2.6.1.33.90.39.002.014 - Locação De Bens Móveis	0,00	34.776,21	34.776,21	0,00
6.2.2.6.1.33.90.39.002.016 - Manutenção E Conservação De Bens Móveis	0,00	10.560,28	10.560,28	0,00
6.2.2.6.1.33.90.39.002.017 - Manutenção E Conservação De Bens Imóveis	0,00	7.475,71	7.475,71	0,00
6.2.2.6.1.33.90.39.002.018 - Palestras, Cursos, Treinamentos E Seleção De Pessoal	0,00	11.349,99	11.349,99	0,00
6.2.2.6.1.33.90.39.002.019 - Serviço de Confecção de Chaves e Carimbos	0,00	279,00	279,00	0,00
6.2.2.6.1.33.90.39.002.021 - Seguro De Bens Imóveis	0,00	2.134,42	2.134,42	0,00
6.2.2.6.1.33.90.39.002.022 - Seguro De Bens Móveis	0,00	5.164,86	5.164,86	0,00
6.2.2.6.1.33.90.39.002.025 - Serviços De Contabilidade E Auditoria	0,00	84.657,83	84.657,83	0,00
6.2.2.6.1.33.90.39.002.027 - Serviços De Informática	0,00	132.931,18	132.931,18	0,00
6.2.2.6.1.33.90.39.002.028 - Serviços De Internet	0,00	26.279,12	26.279,12	0,00
6.2.2.6.1.33.90.39.002.029 - Serviços Médicos, Hospitalares, Odontológicos E Farmacêuticos	0,00	1.640,00	1.640,00	0,00
6.2.2.6.1.33.90.39.002.031 - Telefonia Móvel E Fixa	0,00	59.159,51	59.159,51	0,00
6.2.2.6.1.33.90.39.002.099 - Outros Serviços E Encargos	0,00	77.415,78	77.415,78	0,00
6.2.2.6.1.33.90.49 - AUXÍLIO TRANSPORTE	0,00	9.234,75	9.234,75	0,00
6.2.2.6.1.33.90.49.001 - Vale Transporte	0,00	9.234,75	9.234,75	0,00
6.2.2.6.1.33.90.93 - INDENIZAÇÕES E RESTITUIÇÕES	0,00	904.256,60	904.256,60	0,00
6.2.2.6.1.33.90.93.001 - Reembolso de Locomoção - Fiscalização	0,00	59.947,91	59.947,91	0,00
6.2.2.6.1.33.90.93.002 - OUTRAS DESPESAS COM REUNIÕES, REPRESENTAÇÕES, PLENÁRIO E DESLOCAMENTOS	0,00	588.930,00	588.930,00	0,00
6.2.2.6.1.33.90.93.002.001 - Auxílio Representação	0,00	99.510,00	99.510,00	0,00
6.2.2.6.1.33.90.93.002.002 - Gratificação De Presença Em Plenário - Jeton	0,00	214.440,00	214.440,00	0,00
6.2.2.6.1.33.90.93.002.003 - Auxílio Representação - Colaboradores	0,00	274.980,00	274.980,00	0,00
6.2.2.6.1.33.90.93.003 - DESPESAS DIVERSAS DE CUSTEIO	0,00	255.378,69	255.378,69	0,00



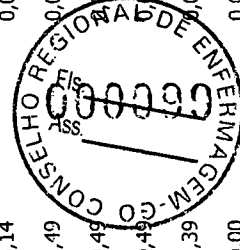

Conta	Saldo Anterior	Débitos	Créditos	Saldo
6.2.2.6.1.33.90.93.003.002 - Congressos, Convenções, Conferências, Seminários E Simposios	0,00	48.665,00	48.665,00	0,00
6.2.2.6.1.33.90.93.003.004 - Festiv., Recep., Hosped., Homenagens	0,00	146.110,00	146.110,00	0,00
6.2.2.6.1.33.90.93.003.005 - Impostos, Taxas, Multas E Pedágios	0,00	2.451,80	2.451,80	0,00
6.2.2.6.1.33.90.93.003.006 - Indenizações, Restituições e Reembolsos	0,00	58.095,95	58.095,95	0,00
6.2.2.6.1.33.90.93.003.007 - Taxas Judiciais	0,00	55,94	55,94	0,00
6.2.2.6.2 - CRÉD.EMP. LIQUIDADO A PAGAR - DESPESAS DE CAPITAL	0,00	15.096,65	15.096,65	0,00
6.2.2.6.2.44 - INVESTIMENTOS	0,00	15.096,65	15.096,65	0,00
6.2.2.6.2.44.90 - INVESTIMENTOS - APLICAÇÕES DIRETAS	0,00	15.096,65	15.096,65	0,00
6.2.2.6.2.44.90.51 - OBRAS E INSTALAÇÕES	0,00	6.858,65	6.858,65	0,00
6.2.2.6.2.44.90.51.002 - Obras Em Andamentos	0,00	6.858,65	6.858,65	0,00
6.2.2.6.2.44.90.52 - EQUIPAMENTOS E MATERIAL PERMANENTE	0,00	8.238,00	8.238,00	0,00
6.2.2.6.2.44.90.52.003 - Máquinas E Equipamentos	0,00	7.068,00	7.068,00	0,00
6.2.2.6.2.44.90.52.004 - Equipamentos De Informática	0,00	1.170,00	1.170,00	0,00
6.2.2.7 - CRÉDITO EMPENHADO LIQUIDADO - PAGO	0,00	10.352.658,14	10.352.658,14	0,00
6.2.2.7.1 - CRÉDITO EMPENHADO LIQUIDADO - PAGO - DESPESAS CORRENTES	0,00	10.337.561,49	10.337.561,49	0,00
6.2.2.7.1.31 - VENCIMENTOS E VANTAGENS - PESSOAL CIVIL	0,00	4.907.789,49	4.907.789,49	0,00
6.2.2.7.1.31.90 - PESSOAL E ENLARGOS SOCIAIS - APLICAÇÕES DIRETAS	0,00	4.907.789,49	4.907.789,49	0,00
6.2.2.7.1.31.90.11 - VENCIMENTOS E VANTAGENS FIXAS - PESSOAL CIVIL	0,00	3.767.581,39	3.767.581,39	0,00
6.2.2.7.1.31.90.11.001 - Salários	0,00	2.170.000,00	2.170.000,00	0,00
6.2.2.7.1.31.90.11.003 - Férias (1/3) - Abono Constitucional - servidores	0,00	55.233,93	55.233,93	0,00
6.2.2.7.1.31.90.11.004 - Férias - Abono Pecuniário - servidores	0,00	28.274,88	28.274,88	0,00
6.2.2.7.1.31.90.11.006 - Salários - Fiscalização	0,00	1.200.000,00	1.200.000,00	0,00
6.2.2.7.1.31.90.11.008 - 13º Salário	0,00	173.019,84	173.019,84	0,00
6.2.2.7.1.31.90.11.010 - 13º Salário - Fiscalização	0,00	104.700,06	104.700,06	0,00
6.2.2.7.1.31.90.11.013 - Abono De Férias (1/3) - Cf/88	0,00	36.322,68	36.322,68	0,00
6.2.2.7.1.31.90.13 - OBRIGAÇÕES PATRONAIS	0,00	1.128.534,09	1.128.534,09	0,00



[Handwritten signature]

[Handwritten signature]

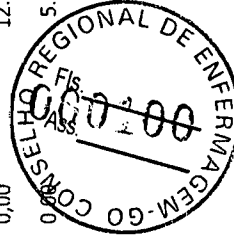
Conta	Saldo Anterior	Débitos	Créditos	Saldo
6.2.2.7.1.31.90.13.001 - FGTS - servidores	0,00	173.481,31	173.481,31	0,00
6.2.2.7.1.31.90.13.002 - INSS - Contribuições Previdenciárias - Servidores	0,00	495.593,99	495.593,99	0,00
6.2.2.7.1.31.90.13.003 - FGTS - Fiscalização	0,00	111.121,43	111.121,43	0,00
6.2.2.7.1.31.90.13.004 - Pis/Pasep	0,00	36.622,89	36.622,89	0,00
6.2.2.7.1.31.90.13.005 - INSS - Contribuições Previdenciárias - Fiscalização	0,00	311.714,47	311.714,47	0,00
6.2.2.7.1.31.90.91 - SENTENÇAS JUDICIAIS	0,00	11.674,01	11.674,01	0,00
6.2.2.7.1.31.90.91.002 - Sentenças Judiciais Transitadas Em Julgado	0,00	11.674,01	11.674,01	0,00
6.2.2.7.1.33 - OUTRAS DESPESAS CORRENTES	0,00	5.429.772,00	5.429.772,00	0,00
6.2.2.7.1.33.10 - TRANSFERÊNCIAS DA INTRAGOVERNAMENTAIS	0,00	2.654.061,61	2.654.061,61	0,00
6.2.2.7.1.33.10.41 - CONTRIBUIÇÕES	0,00	2.654.061,61	2.654.061,61	0,00
6.2.2.7.1.33.10.41.001 - Transferência Para O COFEN - Cota-Parte (1/4)	0,00	2.654.061,61	2.654.061,61	0,00
6.2.2.7.1.33.90 - OUTRAS DESPESAS CORRENTES - APLICAÇÕES DIRETAS	0,00	2.775.710,39	2.775.710,39	0,00
6.2.2.7.1.33.90.14 - DIÁRIAS	0,00	136.645,31	136.645,31	0,00
6.2.2.7.1.33.90.14.001 - Diárias Conselheiros	0,00	50.836,02	50.836,02	0,00
6.2.2.7.1.33.90.14.002 - Diárias Servidores	0,00	31.111,27	31.111,27	0,00
6.2.2.7.1.33.90.14.003 - Diárias Colaboradores	0,00	6.720,00	6.720,00	0,00
6.2.2.7.1.33.90.14.004 - Diárias - Fiscalização	0,00	47.975,02	47.975,02	0,00
6.2.2.7.1.33.90.30 - MATERIAL DE CONSUMO	0,00	126.468,93	126.468,93	0,00
6.2.2.7.1.33.90.30.001 - Combustíveis E Lubrificantes - Automóveis	0,00	11.040,48	11.040,48	0,00
6.2.2.7.1.33.90.30.002 - Material De Expediente	0,00	14.975,77	14.975,77	0,00
6.2.2.7.1.33.90.30.005 - Gêneros Alimentícios	0,00	16.919,95	16.919,95	0,00
6.2.2.7.1.33.90.30.006 - Material De Copa E Cozinha	0,00	4.050,63	4.050,63	0,00
6.2.2.7.1.33.90.30.012 - Materiais Gráficos E Impressos	0,00	57.695,00	57.695,00	0,00
6.2.2.7.1.33.90.30.016 - Peças E Acessórios Para Veículos	0,00	4.600,10	4.600,10	0,00
6.2.2.7.1.33.90.30.096 - Material De Consumo - Suprimento De Fundos	0,00	12.000,00	12.000,00	0,00
6.2.2.7.1.33.90.30.099 - Outros Materiais De Consumo	0,00	5.157,00	5.157,00	0,00

Conta	Saldo Anterior	Débitos	Créditos	Saldo
6.2.2.7.1.33.90.31 - PREMIAÇÕES CULT., ART., CIENT., DESPORT., E OUTRAS	0,00	6.930,00	6.930,00	0,00
6.2.2.7.1.33.90.31.001 - Desp. C/ Aquis. De Prêmios, Condec., Medalhas, Troféus E Outros	0,00	6.930,00	6.930,00	0,00
6.2.2.7.1.33.90.33 - PASSAGENS E DESPESAS COM LOCOMOÇÃO	0,00	88.473,80	88.473,80	0,00
6.2.2.7.1.33.90.33.001 - Passagens Conselheiros	0,00	42.139,73	42.139,73	0,00
6.2.2.7.1.33.90.33.002 - Passagens Servidores	0,00	20.917,28	20.917,28	0,00
6.2.2.7.1.33.90.33.003 - Passagens Colaboradores	0,00	6.934,99	6.934,99	0,00
6.2.2.7.1.33.90.33.004 - Passagens - Fiscalização	0,00	18.481,80	18.481,80	0,00
6.2.2.7.1.33.90.36 - OUTROS SERVIÇOS DE TERCEIROS - PESSOA FÍSICA	0,00	39.034,96	39.034,96	0,00
6.2.2.7.1.33.90.36.002 - Remuneração De Serviços Pessoais - PF	0,00	39.034,96	39.034,96	0,00
6.2.2.7.1.33.90.39 - OUTROS SERVIÇOS DE TERCEIROS - PESSOA JURÍDICA	0,00	1.468.338,59	1.468.338,59	0,00
6.2.2.7.1.33.90.39.001 - SERVIÇOS TERCEIRIZADOS - PESSOAS JURÍDICAS	0,00	193.242,20	193.242,20	0,00
6.2.2.7.1.33.90.39.001.001 - Serviço De Segurança	0,00	145.325,60	145.325,60	0,00
6.2.2.7.1.33.90.39.001.002 - Serviços Gerais De Limpeza E Higienização	0,00	47.916,60	47.916,60	0,00
6.2.2.7.1.33.90.39.002 - DEMAIS SERVIÇOS - PESSOAS JURÍDICAS	0,00	1.275.096,39	1.275.096,39	0,00
6.2.2.7.1.33.90.39.002.001 - Água E Esgoto	0,00	21.079,05	21.079,05	0,00
6.2.2.7.1.33.90.39.002.003 - Correspondência E Cobrança	0,00	201.098,87	201.098,87	0,00
6.2.2.7.1.33.90.39.002.004 - Despesas com Cartórios	0,00	5.645,00	5.645,00	0,00
6.2.2.7.1.33.90.39.002.005 - Divulgações Diversas	0,00	15.149,49	15.149,49	0,00
6.2.2.7.1.33.90.39.002.007 - Energia Elétrica	0,00	52.870,00	52.870,00	0,00
6.2.2.7.1.33.90.39.002.010 - Despesas com Tarifas Bancárias	0,00	477.196,20	477.196,20	0,00
6.2.2.7.1.33.90.39.002.012 - Jornal, Rádio E Tv	0,00	23.234,92	23.234,92	0,00
6.2.2.7.1.33.90.39.002.013 - Locação De Bens Imóveis	0,00	25.277,50	25.277,50	0,00
6.2.2.7.1.33.90.39.002.014 - Locação De Bens Moveis	0,00	34.776,21	34.776,21	0,00
6.2.2.7.1.33.90.39.002.016 - Manutenção E Conservação De Bens Móveis	0,00	10.560,28	10.560,28	0,00
6.2.2.7.1.33.90.39.002.017 - Manutenção E Conservação De Bens Imóveis	0,00	7.475,71	7.475,71	0,00
6.2.2.7.1.33.90.39.002.018 - Palestras, Cursos, Treinamentos E Seleção De Pessoal	0,00	11.349,98	11.349,98	0,00

Conta	Saldo Anterior	Débitos	Créditos	Saldo
6.2.2.7.1.33.90.39.002.019 - Serviço de Confecção de Chaves e Carimbos	0,00	279,00	279,00	0,00
6.2.2.7.1.33.90.39.002.021 - Seguro De Bens Imóveis	0,00	2.134,42	2.134,42	0,00
6.2.2.7.1.33.90.39.002.022 - Seguro De Bens Móveis	0,00	5.164,86	5.164,86	0,00
6.2.2.7.1.33.90.39.002.025 - Serviços De Contabilidade E Auditoria	0,00	84.657,83	84.657,83	0,00
6.2.2.7.1.33.90.39.002.027 - Serviços De Informática	0,00	132.859,27	132.859,27	0,00
6.2.2.7.1.33.90.39.002.028 - Serviços De Internet	0,00	26.279,02	26.279,02	0,00
6.2.2.7.1.33.90.39.002.029 - Serviços Médicos, Hospitalares, Odontológicos E Farmacêuticos	0,00	1.640,00	1.640,00	0,00
6.2.2.7.1.33.90.39.002.031 - Telefonia Móvel E Fixa	0,00	58.952,99	58.952,99	0,00
6.2.2.7.1.33.90.39.002.099 - Outros Serviços E Encargos	0,00	77.415,78	77.415,78	0,00
6.2.2.7.1.33.90.49 - AUXÍLIO TRANSPORTE	0,00	6.042,20	6.042,20	0,00
6.2.2.7.1.33.90.49.001 - Vale Transporte	0,00	6.042,20	6.042,20	0,00
6.2.2.7.1.33.90.93 - INDENIZAÇÕES E RESTITUIÇÕES	0,00	903.776,60	903.776,60	0,00
6.2.2.7.1.33.90.93.001 - Reembolso de Locomoção - Fiscalização	0,00	59.947,91	59.947,91	0,00
6.2.2.7.1.33.90.93.002 - OUTRAS DESPESAS COM REUNIÕES, REPRESENTAÇÕES, PLENÁRIO E DESLOCAMENTOS	0,00	588.450,00	588.450,00	0,00
6.2.2.7.1.33.90.93.002.001 - Auxílio Representação	0,00	99.270,00	99.270,00	0,00
6.2.2.7.1.33.90.93.002.002 - Gratificação De Presença Em Plenário - Jeton	0,00	214.440,00	214.440,00	0,00
6.2.2.7.1.33.90.93.002.003 - Auxílio Representação - Colaboradores	0,00	274.740,00	274.740,00	0,00
6.2.2.7.1.33.90.93.003 - DESPESAS DIVERSAS DE CUSTEIO	0,00	255.378,69	255.378,69	0,00
6.2.2.7.1.33.90.93.003.002 - Congressos, Convenções, Conferências, Seminários F Simpósios	0,00	48.665,00	48.665,00	0,00
6.2.2.7.1.33.90.93.003.004 - Festiv., Recep., Hosped., Homenagens	0,00	146.110,00	146.110,00	0,00
6.2.2.7.1.33.90.93.003.005 - Impostos, Taxas, Multas E Pedágios	0,00	2.451,80	2.451,80	0,00
6.2.2.7.1.33.90.93.003.006 - Indenizações, Restituições e Reembolsos	0,00	58.095,95	58.095,95	0,00
6.2.2.7.1.33.90.93.003.007 - Taxas Judiciais	0,00	55,94	55,94	0,00
6.2.2.7.2 - CRÉDITO EMPENHADO LIQUIDADO - PAGO - DESPESAS DE CAPITAL	0,00	15.096,65	15.096,65	0,00
6.2.2.7.2.44 - INVESTIMENTOS	0,00	15.096,65	15.096,65	0,00

Conta	Saldo Anterior	Débitos	Créditos	Saldo
6.2.2.7.2.44.90 - INVESTIMENTOS - APLICAÇÕES DIRETAS	0,00	15.096,65	15.096,65	0,00
6.2.2.7.2.44.90.51 - OBRAS E INSTALAÇÕES	0,00	6.858,65	6.858,65	0,00
6.2.2.7.2.44.90.51.002 - Obras Em Andamentos	0,00	6.858,65	6.858,65	0,00
6.2.2.7.2.44.90.52 - EQUIPAMENTOS E MATERIAL PERMANENTE	0,00	8.238,00	8.238,00	0,00
6.2.2.7.2.44.90.52.003 - Máquinas E Equipamentos	0,00	7.068,00	7.068,00	0,00
6.2.2.7.2.44.90.52.004 - Equipamentos De Informática	0,00	1.170,00	1.170,00	0,00
6.2.2.8 - EMPENHOS A LIQUIDAR INSCRITOS EM RESTOS A PAGAR NÃO PROCESSADOS	0,00	213.320,73	213.320,73	0,00
6.2.2.8.1 - EMPENHOS A LIQUIDAR INSCRITOS EM RESTOS A PAGAR NÃO PROCESSADOS - DESPESAS CORRENTES	0,00	196.310,43	196.310,43	0,00
6.2.2.8.1.33 - OUTRAS DESPESAS CORRENTES	0,00	196.310,43	196.310,43	0,00
6.2.2.8.1.33.90 - OUTRAS DESPESAS CORRENTES - APLICAÇÕES DIRETAS	0,00	196.310,43	196.310,43	0,00
6.2.2.8.1.33.90.30 - MATERIAL DE CONSUMO	0,00	76.267,98	76.267,98	0,00
6.2.2.8.1.33.90.30.001 - Combustíveis E Lubrificantes - Automóveis	0,00	1.017,38	1.017,38	0,00
6.2.2.8.1.33.90.30.002 - Material De Expediente	0,00	3.962,75	3.962,75	0,00
6.2.2.8.1.33.90.30.011 - Suprimentos De Informática	0,00	940,50	940,50	0,00
6.2.2.8.1.33.90.30.012 - Materiais Gráficos E Impressos	0,00	69.978,35	69.978,35	0,00
6.2.2.8.1.33.90.30.099 - Outros Materiais De Consumo	0,00	369,00	369,00	0,00
6.2.2.8.1.33.90.33 - PASSAGENS E DESPESAS COM LOCOMOÇÃO	0,00	14.783,66	14.783,66	0,00
6.2.2.8.1.33.90.33.001 - Passagens Conselheiros	0,00	2.902,75	2.902,75	0,00
6.2.2.8.1.33.90.33.002 - Passagens Servidores	0,00	3.297,95	3.297,95	0,00
6.2.2.8.1.33.90.33.003 - Passagens Colaboradores	0,00	3.065,01	3.065,01	0,00
6.2.2.8.1.33.90.33.004 - Passagens - Fiscalização	0,00	5.517,95	5.517,95	0,00
6.2.2.8.1.33.90.36 - OUTROS SERVIÇOS DE TERCEIROS - PESSOA FÍSICA	0,00	3.193,00	3.193,00	0,00
6.2.2.8.1.33.90.36.002 - Remuneração De Serviços Pessoais - PF	0,00	3.193,00	3.193,00	0,00
6.2.2.8.1.33.90.39 - OUTROS SERVIÇOS DE TERCEIROS - PESSOA JURÍDICA	0,00	67.871,79	67.871,79	0,00
6.2.2.8.1.33.90.39.001 - SERVIÇOS TERCEIRIZADOS - PESSOAS JURÍDICAS	0,00	9.159,08	9.159,08	0,00
6.2.2.8.1.33.90.39.001.001 - Serviço De Segurança	0,00	2.700,70	2.700,70	0,00

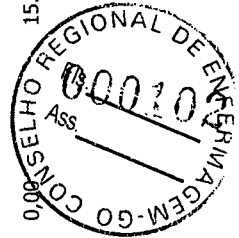



Conta	Saldo Anterior	Débitos	Créditos	Saldo
6.2.2.8.1.33.90.39.001.002 - Serviços Gerais De Limpeza E Higienização	0,00	6.458,38	6.458,38	0,00
6.2.2.8.1.33.90.39.002 DEÍMAIS SERVIÇOS - PESSOAS JURÍDICAS	0,00	58.712,71	58.712,71	0,00
6.2.2.8.1.33.90.39.002.001 - Água E Esgoto	0,00	16.950,28	16.950,28	0,00
6.2.2.8.1.33.90.39.002.004 - Despesas com Cartórios	0,00	355,00	355,00	0,00
6.2.2.8.1.33.90.39.002.007 - Energia Elétrica	0,00	975,32	975,32	0,00
6.2.2.8.1.33.90.39.002.014 - Locação De Bens Móveis	0,00	223,79	223,79	0,00
6.2.2.8.1.33.90.39.002.016 - Manutenção E Conservação De Bens Móveis	0,00	874,00	874,00	0,00
6.2.2.8.1.33.90.39.002.025 - Serviços De Contabilidade E Auditoria	0,00	7.701,85	7.701,85	0,00
6.2.2.8.1.33.90.39.002.027 - Serviços De Informática	0,00	575,10	575,10	0,00
6.2.2.8.1.33.90.39.002.028 - Serviços De Internet	0,00	4.415,26	4.415,26	0,00
6.2.2.8.1.33.90.39.002.031 - Telefonia Móvel E Fixa	0,00	4.730,33	4.730,33	0,00
6.2.2.8.1.33.90.39.002.099 - Outros Serviços E Encargos	0,00	21.911,78	21.911,78	0,00
6.2.2.8.1.33.90.93 - INDENIZAÇÕES E RESTITUIÇÕES	0,00	34.194,00	34.194,00	0,00
6.2.2.8.1.33.90.93.002 - OUTRAS DESPESAS COM REUNIÕES, REPRESENTAÇÕES, PLENÁRIO E DESLOCAMENTOS	0,00	9.150,00	9.150,00	0,00
6.2.2.8.1.33.90.93.002.001 - Auxílio Representação	0,00	2.400,00	2.400,00	0,00
6.2.2.8.1.33.90.93.002.002 - Gratificação De Presença Em Plenário - Jeton	0,00	3.150,00	3.150,00	0,00
6.2.2.8.1.33.90.93.002.003 - Auxílio Representação - Colaboradores	0,00	3.600,00	3.600,00	0,00
6.2.2.8.1.33.90.93.003 - DESPESAS DIVERSAS DE CUSTEIO	0,00	25.044,00	25.044,00	0,00
6.2.2.8.1.33.90.93.003.004 - Festiv., Recep., Hosped., Homenagens	0,00	25.000,00	25.000,00	0,00
6.2.2.8.1.33.90.93.003.006 - Indenizações, Restituições e Reembolsos	0,00	44,00	44,00	0,00
6.2.2.8.2 - EMPENHOS A LIQUIDAR INSCRITOS EM RESTOS A PAGAR NÃO PROCESSADOS - DESPESAS DE CAPITAL	0,00	17.010,30	17.010,30	0,00
6.2.2.8.2.44 - INVESTIMENTOS	0,00	17.010,30	17.010,30	0,00
6.2.2.8.2.44.90 - INVESTIMENTOS - APLICAÇÕES DIRETAS	0,00	17.010,30	17.010,30	0,00
6.2.2.8.2.44.90.52 - EQUIPAMENTOS E MATERIAL PERMANENTE	0,00	17.010,30	17.010,30	0,00
6.2.2.8.2.44.90.52.004 - Equipamentos De Informática	0,00	17.010,30	17.010,30	0,00
6.3 - EXECUÇÃO DE RESTOS A PAGAR	68.135,57C	304.290,02	444.257,91	208.103,46C

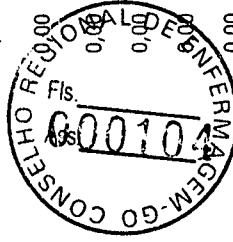

[Handwritten signature]

[Handwritten signature]

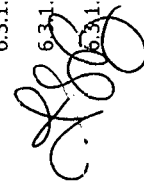
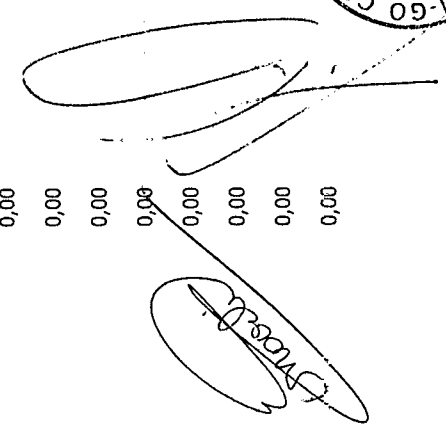
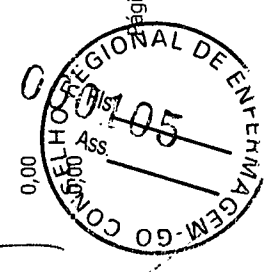
Conta	Saldo Anterior	Débitos	Créditos	Saldo
6.3.1 - EXECUÇÃO DE RESTOS A PAGAR NÃO PROCESSADOS	68.135,57C	304.290,02	444.257,91	208.103,46C
6.3.1.1 - EXECUÇÃO DE RESTOS A PAGAR NÃO PROCESSADOS	68.135,57C	304.290,02	444.257,91	208.103,46C
6.3.1.1.1 - EXECUÇÃO DE RESTOS A PAGAR A LIQUIDAR	0,00	73.652,84	100.063,84	26.411,00C
6.3.1.1.1.1 - Restos a Pagar 2017	0,00	73.652,84	100.063,84	26.411,00C
6.3.1.1.1.29 - Restos a Pagar 2017	0,00	57.220,50	57.220,50	0,00
6.3.1.1.1.3 - RESTOS A PAGAR NÃO PROCESSADOS LIQUIDADOS A PAGAR	0,00	57.220,50	57.220,50	0,00
6.3.1.1.1.3.29 - Restos a Pagar 2017	0,00	57.220,50	57.220,50	0,00
6.3.1.1.1.4 - RESTOS A PAGAR NÃO PROCESSADOS PAGOS	0,00	56.920,50	56.920,50	0,00
6.3.1.1.1.4.29 - Restos a Pagar 2017	0,00	56.920,50	56.920,50	0,00
6.3.1.1.7 - RESTOS A PAGAR NÃO PROCESSADOS – INSCRIÇÃO NO EXERCÍCIO	68.135,57C	99.763,84	213.320,73	181.692,46C
6.3.1.1.7.01 - Marisa Aparecida de Souza e Silva	237,88D	0,00	0,00	237,88D
6.3.1.1.7.02 - Marta Valéria Calatayud Carvalho	237,88D	0,00	0,00	237,88D
6.3.1.1.7.03 - J. Câmara & Irmãos S/A	411,80D	0,00	0,00	411,80D
6.3.1.1.7.04 - Marysias Alves da Silva	237,88D	0,00	0,00	237,88D
6.3.1.1.7.05 - JC Assessoria Contábil S/S LTDA	4.500,00D	0,00	0,00	4.500,00D
6.3.1.1.7.06 - Luzia Helena Porfírio Berigo	237,88D	0,00	0,00	237,88D
6.3.1.1.7.07 - Celg Distribuição S.A	21,24D	0,00	0,00	21,24D
6.3.1.1.7.08 - Embratel Empresa Brasileira de Telecomunicações S/A	77,74D	0,00	0,00	77,74D
6.3.1.1.7.10 - Saneamento de Goiás S/A	68,98D	0,00	0,00	68,98D
6.3.1.1.7.11 - Modulo Elevadores LTDA	3.647,47D	0,00	0,00	3.647,47D
6.3.1.1.7.12 - Papelaria Dinâmica LTDA	982,30D	0,00	0,00	982,30D
6.3.1.1.7.13 - RHtron Informática LTDA	218,00D	0,00	0,00	218,00D
6.3.1.1.7.14 - Aldenirio Alves de Souza	475,76D	0,00	0,00	475,76D
6.3.1.1.7.15 - Sizaltina Pereira de Amorim	475,76D	0,00	0,00	475,76D
6.3.1.1.7.16 - Fernando Correa	475,76D	0,00	0,00	475,76D
6.3.1.1.7.17 - João Batista Moreira de Melo	475,76D	0,00	0,00	475,76D
6.3.1.1.7.18 - All Turismo LTDA/ Open Tur	189,66D	0,00	0,00	189,66D

Conta	Saldo Anterior	Débitos	Créditos	Saldo
6.3.1.1.7.20 - Kênia Barbosa Rocha	475,76D	0,00	0,00	475,76D
6.3.1.1.7.22 - Karla Prado de Souza Cruvinel	-475,76D	0,00	0,00	475,76D
6.3.1.1.7.23 - Ana Cecília Coelho Melo	237,88D	0,00	0,00	237,88D
6.3.1.1.7.24 - Grupo Ragtek LTDA - ME	3.630,00D	0,00	0,00	3.630,00D
6.3.1.1.7.25 - Copy Arte Impressão Digital Limitada	13.837,12D	0,00	0,00	13.837,12D
6.3.1.1.7.27 - Restos a pagar não processados 2015	0,00	0,00	212.951,73	212.951,73C
6.3.1.1.7.29 - Restos a Pagar 2017	99.763,84C	99.763,84	369,00	369,00C
6.3.1.1.9 - RESTOS A PAGAR NÃO PROCESSADOS CANCELADOS	0,00	16.732,34	16.732,34	0,00
6.3.1.1.9.29 - Restos a Pagar 2017	0,00	16.732,34	16.732,34	0,00
TOTAIS	0,00	251.421.856,43	251.421.856,43	0,00

Goiania-GO, 31 de dezembro de 2018

Ivete Santos Barreto

Ivete Santos Barreto
Presidente
COREN/GO 16009-ENF

Marieli Aparecida de Avila

Marieli Aparecida de Avila
Tesoureira
COREN/GO 158120-TEC

João Camilo de Souza

João Camilo de Souza
Contador
231.482.921-20

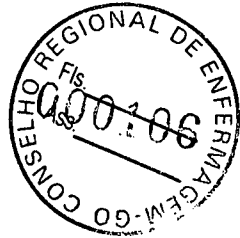

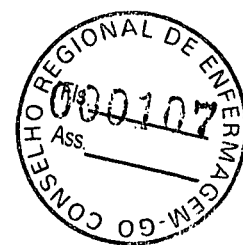

**BALANCETE
ANTERIOR AO
FECHAMENTO DO
EXERCÍCIO**

COREN/GO
CONSELHO REGIONAL DE ENFERMAGEM DE GOIÁS
CNPJ: 00.237.222/0001-22

Período: 01/01/2019 a 31/12/2019

Balancete

Conta	Saldo Anterior	Débitos	Créditos	Saldo
1 - ATIVO	33.407.437,50D	91.400.264,16	90.603.717,19	37.203.984,47D
1.1 - ATIVO CIRCULANTE	7.098.712,05D	73.578.225,62	73.176.062,59	7.500.875,08D
1.1.1 - CAIXA E EQUIVALENTES DE CAIXA	6.983.839,22D	54.283.376,96	53.924.008,86	7.343.207,32D
1.1.1.1 - CAIXA E EQUIVALENTES DE CAIXA EM MOEDA NACIONAL	6.983.839,22D	54.283.376,96	53.924.008,86	7.343.207,32D
1.1.1.1.1 - CAIXA E EQUIVALENTES DE CAIXA EM MOEDA NACIONAL - CONSOLIDAÇÃO	6.983.839,22D	54.283.376,96	53.924.008,86	7.343.207,32D
1.1.1.1.1.01 - CAIXA	0,00	13.443.340,45	13.443.340,45	0,00
1.1.1.1.1.01.02 - Numerários em Trânsito	0,00	13.443.340,45	13.443.340,45	0,00
1.1.1.1.1.19 - BANCOS CONTA MOVIMENTO - DEMAIS CONTAS	78.277,83D	26.986.177,79	27.062.932,75	1.522,87D
1.1.1.1.1.19.01 - Caixa Econômica Federal C/C 30.303-1	778,53D	1.872,84	1.128,50	1.522,87D
1.1.1.1.1.19.02 - Banco do Brasil C/C 104444-3	71.208,18D	20.515.465,47	20.586.673,65	0,00
1.1.1.1.1.19.03 - Banco do Brasil C/C 4448-2	6.291,12D	6.437.873,33	6.444.164,45	0,00
1.1.1.1.1.19.04 - Banco do Brasil C/C 104445-1	0,00	30.966,15	30.966,15	0,00
1.1.1.1.1.50 - APLICAÇÕES FINANCEIRAS DE LIQUIDEZ IMEDIATA	6.905.561,39D	13.853.858,72	13.417.735,66	7.341.684,45D
1.1.1.1.1.50.03 - FUNDOS DE INVESTIMENTO	0,00	13.285.504,42	5.943.819,97	7.341.684,45D
1.1.1.1.1.50.03.01 - FUNDOS DE INVESTIMENTO - BANCO DO BRASIL	0,00	13.285.504,42	5.943.819,97	7.341.684,45D
1.1.1.1.1.50.03.01.001 - Fundo Investimento S Público BB 104444-3	0,00	7.984.968,45	4.569.375,36	3.415.593,09D
1.1.1.1.1.50.03.01.002 - Fundo Investimento S Público BB 4448-2	0,00	5.270.470,67	1.373.478,46	3.896.992,21D
1.1.1.1.1.50.03.01.003 - Fundo Investimento S Público BB 104445-1	0,00	30.065,30	966,15	29.099,15D
1.1.1.1.1.50.04 - CDB	6.905.561,39D	568.354,30	7.473.915,69	0,00
1.1.1.1.1.50.04.01 - CDB BANCO DO BRASIL	6.905.561,39D	568.354,30	7.473.915,69	0,00

[Handwritten signature]

[Handwritten signature]

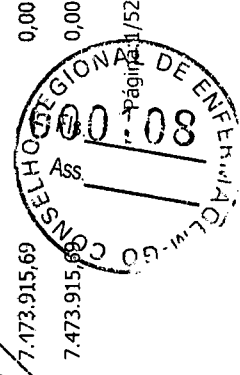

Conta	Saldo Anterior	Débitos	Créditos	Saldo
1.1.1.1.1.50.04.01.001 - CDB Banco do Brasil 104444-3	1.868.992,04D	540.528,78	2.409.520,82	0,00
1.1.1.1.1.50.04.01.002 - CDB Banco do Brasil 4448-2	5.036.569,35D	27.825,52	5.064.394,87	0,00
1.1.2 - CRÉDITOS A CURTO PRAZO	0,00	18.600.441,45	18.600.441,45	0,00
1.1.2.1 - CRÉDITOS TRIBUTÁRIOS A RECEBER	0,00	18.600.441,45	18.600.441,45	0,00
1.1.2.1.1 - CRÉDITOS TRIBUTÁRIOS A RECEBER - CONSOLIDAÇÃO	0,00	18.600.441,45	18.600.441,45	0,00
1.1.2.1.1.04 - DEMAIS CONTRIBUIÇÕES	0,00	18.600.441,45	18.600.441,45	0,00
1.1.2.1.1.04.03 - ANUIDADE DE PESSOA FÍSICA	0,00	18.600.441,45	18.600.441,45	0,00
1.1.2.1.1.04.03.01 - Anuidades de Pessoa Física do Exercício	0,00	15.489.074,55	15.489.074,55	0,00
1.1.2.1.1.04.03.02 - Anuidades de Pessoa Física Exercícios Anteriores	0,00	3.111.366,90	3.111.366,90	0,00
1.1.3 - DEMAIS CRÉDITOS E VALORES A CURTO PRAZO	29.080,08D	624.189,43	553.434,94	99.834,57D
1.1.3.1 - ADIANTAMENTOS CONCEDIDOS	28.855,31D	445.838,33	453.434,03	21.259,61D
1.1.3.1.1 - ADIANTAMENTOS CONCEDIDOS - CONSOLIDAÇÃO	28.855,31D	445.838,33	453.434,03	21.259,61D
1.1.3.1.1.01 - ADIANTAMENTOS CONCEDIDOS A PESSOAL	28.855,31D	433.838,33	441.434,03	21.259,61D
1.1.3.1.1.01.02 - 13º Salário - Adiantamento	0,00	146.139,66	146.139,66	0,00
1.1.3.1.1.01.03 - Férias - Adiantamento	28.855,31D	287.698,67	295.291,37	21.259,61D
1.1.3.1.1.02 - SUPRIMENTO DE FUNDOS	0,00	12.000,00	12.000,00	0,00
1.1.3.1.1.02.01 - Glayson Campos da Silva	0,00	12.000,00	12.000,00	0,00
1.1.3.5 - DEPÓSITOS RESTITUÍVEIS E VALORES VINCULADOS	0,00	77.382,19	0,00	77.382,19D
1.1.3.5.1 - DEPÓSITOS RESTITUÍVEIS E VALORES VINCULADOS - CONSOLIDAÇÃO	0,00	77.382,19	0,00	77.382,19D
1.1.3.5.1.03 - DEPÓSITOS PARA INTERPOSIÇÃO DE RECURSOS	0,00	77.382,19	0,00	77.382,19D
1.1.3.5.1.03.01 - Processo 0004057720154013500 JF - Elviane	0,00	77.382,19	0,00	77.382,19D
1.1.3.8 - OUTROS CRÉDITOS A RECEBER E VALORES A CURTO PRAZO	224,77D	100.968,91	100.000,91	1.192,77D
1.1.3.8.1 - OUTROS CRÉDITOS A RECEBER E VALORES A CURTO PRAZO - CONSOLIDAÇÃO	224,77D	100.968,91	100.000,91	1.192,77D
1.1.3.8.1.09 - CRÉDITOS A RECEBER POR REEMBOLSO DE SALÁRIO MATERNIDADE PAGO	0,00	54.695,87	54.695,87	0,00
1.1.3.8.1.09.01 - Salário Maternidade à Compensar	0,00	54.695,87	54.695,87	0,00
1.1.3.8.1.99 - OUTROS CRÉDITOS A RECEBER E VALORES DE CURTO PRAZO	224,77D	46.273,04	45.305,04	192,77D

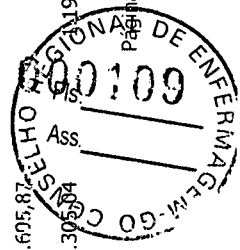

Conta	Saldo Anterior	Débitos	Créditos	Saldo
1.1.3.8.1.99.01 - AUTARQUIAS, SOCIEDADES MISTAS, EMPRESAS PÚBLICAS	200,00D	0,00	200,00	0,00
1.1.3.8.1.99.01.01 - Banco do Brasil	200,00D	0,00	200,00	0,00
1.1.3.8.1.99.02 - DEVEDORES DIVERSOS	24,77D	46.273,04	45.105,04	1.192,77D
1.1.3.8.1.99.02.01 - Cleuzeni Moraes de Paula	14,77D	109,48	124,25	0,00
1.1.3.8.1.99.02.02 - Ivete Santos Bairro	10,00D	0,00	10,00	0,00
1.1.3.8.1.99.02.04 - Marii Aparecida de Avila	0,00	450,00	450,00	0,00
1.1.3.8.1.99.02.05 - Forte Limp Adm. e Serviços	0,00	1.192,77	0,00	1.192,77D
1.1.3.8.1.99.02.99 - Diversos	0,00	44.520,79	44.520,79	0,00
1.1.5 - ESTOQUES	85.792,75D	59.615,31	87.574,87	57.833,19D
1.1.5.6 - ALMOXARIFADO	85.792,75D	59.615,31	87.574,87	57.833,19D
1.1.5.6.1 - ALMOXARIFADO - CONSOLIDAÇÃO	85.792,75D	59.615,31	87.574,87	57.833,19D
1.1.5.6.1.01 - MATERIAL DE CONSUMO	85.792,75D	59.615,31	87.574,87	57.833,19D
1.1.5.6.1.01.01 - Material de Consumo - DF	85.792,75D	59.615,31	87.574,87	57.833,19D
1.1.9 - VARIÇÕES PATRIMONIAIS DIMINUTIVAS PAGAS ANTECIPADAMENTE	0,00	10.602,47	10.602,47	0,00
1.1.9.8 - DEMAIS VPD A APROPRIAR	0,00	10.602,47	10.602,47	0,00
1.1.9.8.1 - DEMAIS VPD A APROPRIAR - CONSOLIDAÇÃO	0,00	10.602,47	10.602,47	0,00
1.1.9.8.1.01 - DEMAIS VPD A APROPRIAR	0,00	10.602,47	10.602,47	0,00
1.1.9.8.1.01.04 - FORNECEDORES À APROPRIAR	0,00	10.602,47	10.602,47	0,00
1.1.9.8.1.01.04.01 - Diversos	0,00	10.602,47	10.602,47	0,00
1.2 - ATIVO NÃO CIRCULANTE	26.308.725,45D	20.822.038,54	17.427.654,60	29.703.109,39D
1.2.1 - ATIVO REALIZÁVEL A LONGO PRAZO	23.635.388,65D	18.241.478,39	15.840.764,71	26.036.102,33D
1.2.1.1 - CRÉDITOS A LONGO PRAZO	3.234.206,25D	692.310,88	12.729.397,81	8.802.880,68C
1.2.1.1.1 - CRÉDITOS A LONGO PRAZO - CONSOLIDAÇÃO	3.234.206,25D	692.310,88	12.729.397,81	8.802.880,68C
1.2.1.1.1.04 - DÍVIDA ATIVA TRIBUTÁRIA	4.633.151,79D	0,00	2.277.702,91	2.355.448,88D
1.2.1.1.1.04.01 - Dívida Ativa Tributária	4.633.151,79D	0,00	2.277.702,91	2.355.448,88D
1.2.1.1.1.99 - (-) AJUSTE DE PERDAS DE CRÉDITOS A LONGO PRAZO	1.398.945,54C	692.310,88	10.451.694,90	10.451.694,90C

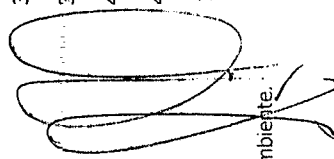
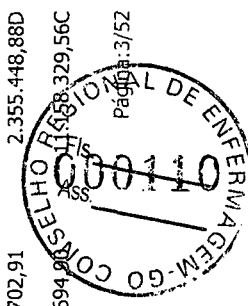
Conta	Saldo Anterior	Débitos	Créditos	Saldo
1.2.1.1.1.99.01 - (-) AJUSTE DE PERDAS DE CRÉDITOS TRIBUTÁRIOS	0,00	0,00	10.451.694,90	10.451.694,90C
1.2.1.1.1.99.04 - (-) AJUSTE DE PERDAS DE DÍVIDA ATIVA TRIBUTÁRIA	1.398.945,54C	692.310,88	0,00	706.634,66C
1.2.1.2 - DEMAIS CRÉDITOS E VALORES A LONGO PRAZO	20.401.182,40D	17.549.167,51	3.111.366,90	34.838.983,01D
1.2.1.2.1 - DEMAIS CRÉDITOS E VALORES A LONGO PRAZO - CONSOLIDAÇÃO	20.401.182,40D	17.549.167,51	3.111.366,90	34.838.983,01D
1.2.1.2.1.98 - OUTROS CRÉDITOS A RECEBER E VALORES A LONGO PRAZO	20.401.182,40D	17.549.167,51	3.111.366,90	34.838.983,01D
1.2.1.2.1.98.99 - OUTROS CRÉDITOS A RECEBER E VALORES A LONGO PRAZO	20.401.182,40D	17.549.167,51	3.111.366,90	34.838.983,01D
1.2.3 - IMOBILIZADO	2.641.788,38D	2.563.960,15	1.585.429,41	3.620.319,12D
1.2.3.1 - BENS MOVEIS	1.437.695,63D	1.128.880,42	1.213.612,99	1.352.963,06D
1.2.3.1.1 - BENS MOVEIS- CONSOLIDAÇÃO	1.437.695,63D	1.128.880,42	1.213.612,99	1.352.963,06D
1.2.3.1.1.01 - MÁQUINAS, APARELHOS, EQUIPAMENTOS E FERRAMENTAS	0,00	1.800,00	0,00	1.800,00D
1.2.3.1.1.01.99 - Outras Máquinas, Aparelhos, Equipamentos e Ferramentas	0,00	1.800,00	0,00	1.800,00D
1.2.3.1.1.02 - BENS DE INFORMÁTICA	304.450,37D	0,00	431,61	304.018,76D
1.2.3.1.1.02.01 - Equipamentos de Processamento de Dados	304.450,37D	0,00	431,61	304.018,76D
1.2.3.1.1.03 - MÓVEIS E UTENSÍLIOS	411.862,51D	1.117.539,75	1.101.033,85	428.368,41D
1.2.3.1.1.03.02 - Máquinas e Utensílios de Escritório	116.184,91D	0,00	915,20	115.269,71D
1.2.3.1.1.03.03 - Mobiliário em Geral	295.677,60D	1.117.539,75	1.100.118,65	313.098,70D
1.2.3.1.1.01 MATERIAIS CULTURAI, EDUCACIONAIS E DE COMUNICAÇÃO	31.350,13D	0,00	0,00	31.350,13D
1.2.3.1.1.04.02 - Coleções e Materiais Bibliográficos	3.576,20D	0,00	0,00	3.576,20D
1.2.3.1.1.04.05 - Equipamentos para Áudio, Vídeo e Foto	21.561,26D	0,00	0,00	24.504,20D
1.2.3.1.1.04.06 - Obras de Arte e Peças para Exposição	3.209,67D	0,00	0,00	3.209,67D
1.2.3.1.1.05 - VEÍCULOS	576.256,58D	0,00	110.342,82	465.913,76D
1.2.3.1.1.05.01 - Veículos em Geral	576.256,58D	0,00	110.342,82	465.913,76D
1.2.3.1.1.99 - DEMAIS BENS MÓVEIS	113.776,04D	9.540,67	1.804,71	121.512,00D
1.2.3.1.1.99.99 - Outros Bens Móveis	113.776,04D	9.540,67	1.804,71	121.512,00D
1.2.3.2 - BENS IMÓVEIS	2.088.234,84D	1.398.391,05	9.540,67	3.477.005,22D
1.2.3.2.1 - BENS IMOVEIS- CONSOLIDAÇÃO	2.088.234,84D	1.398.391,05	9.540,67	3.477.005,22D

Conta	Saldo Anterior	Débitos	Créditos	Saldo
1.2.3.2.1.01 - BENS DE USO ESPECIAL	1.170.382,70D	0,00	0,00	1.170.382,70D
1.2.3.2.1.01.03 - Edifícios	350.000,00D	0,00	0,00	350.000,00D
1.2.3.2.1.01.04 - Terrenos / Glebas	820.382,70D	0,00	0,00	820.382,70D
1.2.3.2.1.06 - BENS IMÓVEIS EM ANDAMENTO	908.311,47D	1.398.391,05	0,00	2.306.702,52D
1.2.3.2.1.06.01 - Obras em Andamento	908.311,47D	1.398.391,05	0,00	2.306.702,52D
1.2.3.2.1.07 - Instalações	9.540,67D	0,00	9.540,67	0,00
1.2.3.8 - (-) DEPRECIACÃO, EXAUSTÃO E AMORTIZAÇÃO ACUMULADAS	884.142,09C	36.688,68	362.275,75	1.209.729,16C
1.2.3.8.1 - (-) DEPRECIACÃO, EXAUSTÃO E AMORTIZAÇÃO ACUMULADAS - CONSOLIDAÇÃO	884.142,09C	36.688,68	362.275,75	1.209.729,16C
1.2.3.8.1.01 - (-) DEPRECIACÃO ACUMULADA - BENS MÓVEIS	485.798,30C	36.688,68	9.254,31	458.363,93C
1.2.3.8.1.01.01 - (-) DEPRECIACÃO ACUMULADA DE MÁQUINAS, APARELHOS, EQUIPAMENTOS E FERRAMENTAS	0,00	507,96	5.143,74	4.635,78C
1.2.3.8.1.01.01.02 - (-) Depreciação Acumulada - Aparelhos e Equipamentos de Comunicação	0,00	0,00	1.413,43	1.413,43C
1.2.3.8.1.01.01.99 - (-) Depreciação Acumulada - Outras Máq., Apar., Equip. e Ferramentas	0,00	507,96	3.730,31	3.222,35C
1.2.3.8.1.01.02 - (-) DEPRECIACÃO ACUMULADA DE BENS DE INFORMÁTICA	0,00	0,00	2.258,64	2.258,64C
1.2.3.8.1.01.02.01 - (-) Depreciação Acumulada - Equipamentos de Processamento de Dados	0,00	0,00	2.258,64	2.258,64C
1.2.3.8.1.01.03 - (-) DEPRECIACÃO ACUMULADA DE MÓVEIS E UTENSÍLIOS	0,00	0,00	1.851,93	1.851,93C
1.2.3.8.1.01.03.03 - (-) Depreciação Acumulada - Mobiliário em Geral	0,00	0,00	1.851,93	1.851,93C
1.2.3.8.1.01.05 - (-) DEPRECIACÃO ACUMULADA DE VEÍCULOS	0,00	36.180,72	0,00	36.180,72D
1.2.3.8.1.01.05.01 - (-) Depreciação Acumulada - Veículos em Geral	0,00	36.180,72	0,00	36.180,72D
1.2.3.8.1.01.07 - (-) Depreciação Acumulada de Bens Móveis em Andamento	485.798,30C	0,00	0,00	485.798,30C
1.2.3.8.1.02 - (-) DEPRECIACÃO ACUMULADA - BENS IMÓVEIS	398.343,79C	0,00	353.021,44	751.365,23C
1.2.3.8.1.02.01 - (-) Depreciação Acumulada de Bens de Uso Especial (Edifícios)	0,00	0,00	322.781,44	322.781,44C
1.2.3.8.1.02.04 - (-) Depreciação Acumulada de Bens Imóveis em Andamento	398.343,79C	0,00	0,00	398.343,79C
1.2.3.8.1.02.99 - (-) DEPRECIACÃO ACUMULADA DE DEMAIS BENS IMÓVEIS	0,00	0,00	30.240,00	30.240,00C
1.2.3.8.1.02.99.01 - (-) Depreciação Acumulada - Salas	0,00	0,00	30.240,00	30.240,00C
1.2.4 - INTANGÍVEL	31.548,42D	16.600,00	1.460.481,00	46.687,94D
1.2.4.1 - SOFTWARES	32.468,90D	16.600,00	1.460.481,00	49.068,90D

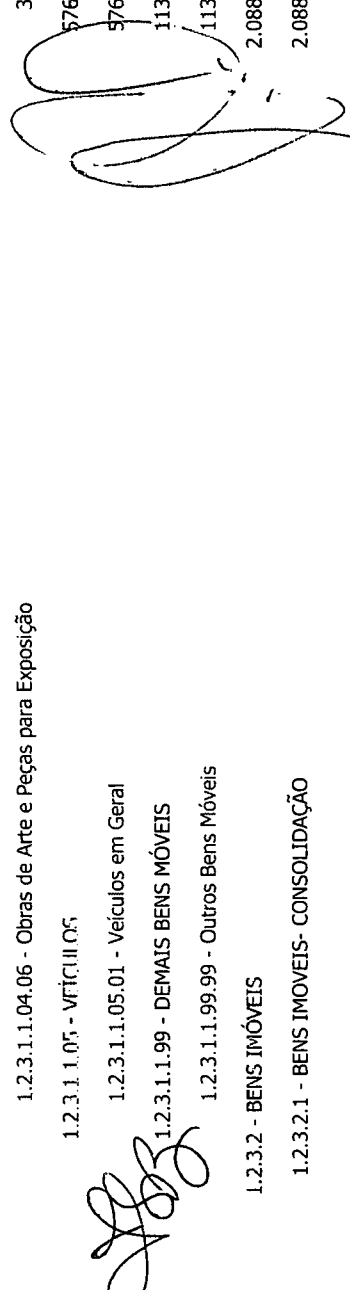
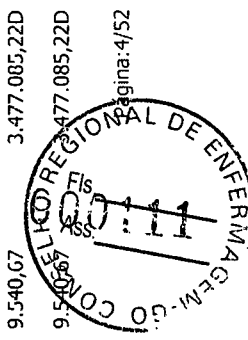
Conta	Saldo Anterior	Débitos	Créditos	Saldo
2.1.3.1.1.01.01.01 - Fornecedores Nacionais CP Diversos Ordinários	0,00	13.296.130,98	13.296.130,98	0,00
2.1.3.1.1.01.99 - Demais Contas à Pagar	3.503,41C	32.851,88	37.404,31	8.055,84C
2.1.4 - OBRIGAÇÕES FISCAIS A CURTO PRAZO	7.841,63C	229.853,92	231.130,36	9.118,07C
2.1.4.1 - OBRIGAÇÕES FISCAIS A CURTO PRAZO COM A UNIÃO	7.841,63C	229.853,92	231.130,36	9.118,07C
2.1.4.1.1 - OBRIGAÇÕES FISCAIS A CURTO PRAZO COM A UNIÃO- CONSOLIDAÇÃO	7.841,63C	229.853,92	231.130,36	9.118,07C
2.1.4.1.1.11 - PIS/PASEP A RECOLHER	5.651,76C	38.903,84	39.511,15	6.259,07C
2.1.4.1.1.11.01 - PIS/PASEP a Recolher	5.651,76C	38.903,84	39.511,15	6.259,07C
2.1.4.1.1.99 - OUTROS TRIBUTOS E CONTRIBUIÇÕES FEDERAIS A RECOLHER	2.189,87C	190.950,08	191.619,21	2.859,00C
2.1.4.1.1.99.01 - COSIRF	901,67C	168.558,99	168.168,59	511,27C
2.1.4.1.1.99.01.01 - COSIRF - Código 6147 - IRPJ, CSLL, Cofins e PIS - Retenção na fonte - Aquisição de produtos	0,00	86.488,01	86.808,65	320,64C
2.1.4.1.1.99.01.04 - COSIRF - Código 6190 - IRPJ, CSLL, Cofins e PIS - Retenção na fonte - Serviços Diversos	0,00	81.169,31	81.359,94	190,63C
2.1.4.1.1.99.01.99 - DEMAIS COSIRFS	901,67C	901,67	0,00	0,00
2.1.4.1.1.99.02 - PREVIDÊNCIA SOCIAL	1.288,20C	22.391,09	23.450,62	2.347,73C
2.1.4.1.1.99.02.01 - INSS Retido NF PJ	1.288,20C	22.391,09	23.450,62	2.347,73C
2.1.8 - DEMAIS OBRIGAÇÕES A CURTO PRAZO	92.896,32C	893.097,74	913.578,61	113.377,19C
2.1.8.1 - VALORES RESTITUIVEIS	92.896,32C	878.467,27	898.948,14	113.377,19C
2.1.8.1.1 - VALORES RESTITUIVEIS - CONSOLIDAÇÃO	92.896,32C	878.467,27	898.948,14	113.377,19C
2.1.8.1.01 - CONSIGNAÇÕES	92.896,32C	878.467,27	898.948,14	113.377,19C
2.1.8.1.01.02 - INSS (Valores Retidos em Folha de Pagamento e de Serviço de Terceiros)	21.328,20C	287.842,16	288.746,10	22.232,14C
2.1.8.1.01.02.01 - INSS (Valores Retidos em Folha de Pagamento e de Serviço de Terceiros)	21.328,20C	287.842,16	288.746,10	22.232,14C
2.1.8.1.01.04 - IMPOSTO SOBRE A RENDA RETIDO NA FONTE - IRRF	69.830,72C	519.237,89	532.529,74	83.122,57C
2.1.8.1.01.04.01 - IRRF - Código 0561 - Folha de Pagamento / Rescisões	69.830,72C	519.237,89	532.529,74	83.122,57C
2.1.8.1.01.08 - ISS retido	053,54C	58.448,73	64.853,67	7.258,48C
2.1.8.1.01.13 - RETENÇÕES - ENTIDADES REPRESENTATIVAS DE CLASSES (Cont. Assist., Mensal, Sind, Cont. Confed)	883,86C	9.986,47	9.866,61	764,00C
2.1.8.1.01.13.01 - SINDECOF	883,86C	9.986,47	9.866,61	764,00C

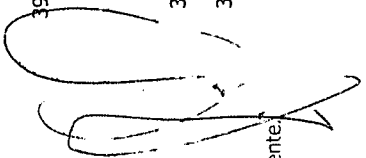
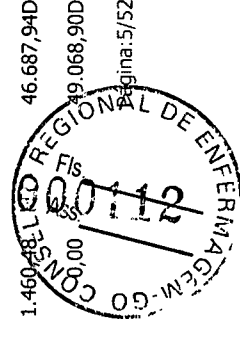

Conta	Saldo Anterior	Débitos	Créditos	Saldo
2.1.8.8.1.01.16 - Retenção Relativa a Vale Transporte	0,00	2.952,02	2.952,02	0,00
2.1.8.9 - OUTRAS OBRIGAÇÕES A CURTO PRAZO	0,00	14.630,47	14.630,47	0,00
2.1.8.9.1 - OUTRAS OBRIGAÇÕES A CURTO PRAZO - CONSOLIDAÇÃO	0,00	14.630,47	14.630,47	0,00
2.1.8.9.1.03 - Suprimento de Fundos à Pagar	0,00	14.630,47	14.630,47	0,00
2.3 - PATRIMÔNIO LIQUIDO	32.993.724,95C	0,00	0,00	32.993.724,95C
2.3.7 - RESULTADOS ACUMULADOS	32.993.724,95C	0,00	0,00	32.993.724,95C
2.3.7.1 - SUPERÁVITS OU DÉFICITS ACUMULADOS	32.993.724,95C	0,00	0,00	32.993.724,95C
2.3.7.1.1 - SUPERÁVITS OU DÉFICITS ACUMULADOS - CONSOLIDAÇÃO	32.993.724,95C	0,00	0,00	32.993.724,95C
2.3.7.1.1.01 - SUPERÁVITS OU DÉFICITS DO EXERCÍCIO	1.138.326,06C	0,00	0,00	1.138.326,06C
2.3.7.1.1.01.01 - Superávits ou Déficits do Exercício Corrente	1.138.326,06C	0,00	0,00	1.138.326,06C
2.3.7.1.1.02 - SUPERÁVITS OU DÉFICITS DE EXERCÍCIOS ANTERIORES	31.855.398,89C	0,00	0,00	31.855.398,89C
2.3.7.1.1.02.01 - Superávits ou Déficits Acumulados de Exercícios Anteriores	31.855.398,89C	0,00	0,00	31.855.398,89C
3 - VARIAÇÃO PATRIMONIAL DIMINUTIVA	0,00	22.780.739,64	10.956,53	22.769.783,11D
3.1 - PESSOAL E ENCARGOS	0,00	5.382.568,24	2.952,86	5.379.615,38D
3.1.1 - REMUNERAÇÃO A PESSOAL	0,00	4.170.905,16	0,84	4.170.904,32D
3.1.1.2 - REMUNERAÇÃO A PESSOAL ATIVO CIVIL - ABRANGIDOS PELO RGPS	0,00	4.170.905,16	0,84	4.170.904,32D
3.1.1.2.1 - REMUNERAÇÃO A PESSOAL ATIVO CIVIL - ABRANGIDOS PELO RGPS - CONSOLIDAÇÃO	0,00	4.170.905,16	0,84	4.170.904,32D
3.1.1.2.1.01 - VENCIMENTOS E VANTAGENS FIXAS - PESSOAL CIVIL	0,00	4.170.905,16	0,84	4.170.904,32D
3.1.1.2.1.01.01 - Vencimentos e Salários	0,00	3.475.174,95	0,00	3.475.174,95D
3.1.1.2.1.01.21 - Férias	0,00	267.029,13	0,00	267.029,13D
3.1.1.2.1.01.22 - 13. Salário	0,00	304.348,88	0,84	304.348,04D
3.1.1.2.1.01.23 - Férias - Abono Pecuniário	0,00	37.720,15	0,00	37.720,15D
3.1.1.2.1.01.24 - Férias - Abono Constitucional	0,00	86.632,05	0,00	86.632,05D
3.1.2 - ENCARGOS PATRONAIS	0,00	1.204.373,58	0,00	1.204.373,58D
3.1.2.2 - ENCARGOS PATRONAIS - RGPS	0,00	899.254,60	0,00	899.254,60D
3.1.2.2.1 - ENCARGOS PATRONAIS - RGPS - CONSOLIDAÇÃO	0,00	899.254,60	0,00	899.254,60D

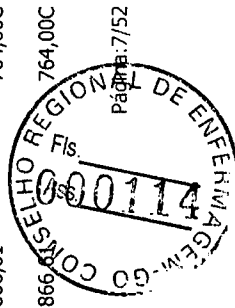
Conta	Saldo Anterior	Débitos	Créditos	Saldo
3.1.2.2.1.01 - Contribuições Previdenciárias - INSS	0,00	859.743,45	0,00	859.743,45D
3.1.2.2.1.06 - Contribuição para o PIS sobre Folha de Pagamento	0,00	39.511,15	0,00	39.511,15D
3.1.2.3 - ENCARGOS PATRONAIS - FGTS	0,00	305.118,98	0,00	305.118,98D
3.1.2.3.1 - ENCARGOS PATRONAIS - FGTS - CONSOLIDAÇÃO	0,00	305.118,98	0,00	305.118,98D
3.1.2.3.1.01 - FGTS	0,00	305.118,98	0,00	305.118,98D
3.1.3 - BENEFÍCIOS A PESSOAL	0,00	7.289,50	2.952,02	4.337,48D
3.1.3.2 - BENEFÍCIOS A PESSOAL - RGPS	0,00	7.289,50	2.952,02	4.337,48D
3.1.3.2.1 - BENEFÍCIOS A PESSOAL - RGPS - CONSOLIDAÇÃO	0,00	7.289,50	2.952,02	4.337,48D
3.1.3.2.1.09 - Auxílio Transporte	0,00	7.289,50	2.952,02	4.337,48D
3.3 - USO DE BENS, SERVIÇOS E CONSUMO DE CAPITAL FIXO	0,00	2.910.057,45	6.813,67	2.903.243,78D
3.3.1 - USO DE MATERIAL DE CONSUMO	0,00	108.383,92	0,00	108.383,92D
3.3.1.1 - CONSUMO DE MATERIAL	0,00	108.383,92	0,00	108.383,92D
3.3.1.1.1 - CONSUMO DE MATERIAL - CONSOLIDAÇÃO	0,00	108.383,92	0,00	108.383,92D
3.3.1.1.1.01 - Combustíveis e Lubrificantes Automotivos	0,00	9.781,88	0,00	9.781,88D
3.3.1.1.1.06 - Gêneros Alimentícios	0,00	2.076,48	0,00	2.076,48D
3.3.1.1.1.16 - Material de Expediente	0,00	75.942,56	0,00	75.942,56D
3.3.1.1.1.17 - Material de Processamento de Dados	0,00	19.356,30	0,00	19.356,30D
3.3.1.1.1.21 - Material de Copa e Cozinha	0,00	1.026,70	0,00	1.026,70D
3.3.1.1.1.24 - Material p/ Manutenção de Bens Imóveis / instalações	0,00	200,00	0,00	200,00D
3.3.2 - SERVIÇOS	0,00	2.432.319,21	6.813,67	2.425.505,54D
3.3.2.1 - DIÁRIAS	0,00	154.897,31	6.485,78	148.411,53D
3.3.2.1.1 - DIÁRIAS - CONSOLIDAÇÃO	0,00	154.897,31	6.485,78	148.411,53D
3.3.2.1.1.01 - Diárias Pessoal Civil	0,00	84.162,72	3.205,78	80.956,94D
3.3.2.1.1.03 - Diárias - Colaboradores Eventuais	0,00	13.560,00	2.160,00	11.400,00D
3.3.2.1.1.04 - Diárias a Conselheiros	0,00	57.174,59	1.120,00	56.054,59D
3.3.2.2 - SERVIÇOS TERCEIROS PF	0,00	275.414,32		275.414,32D

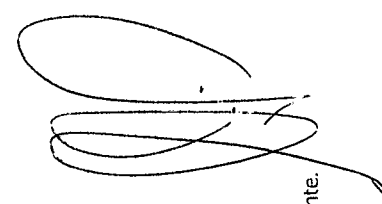
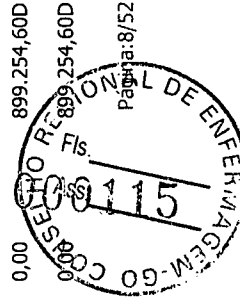
Conta	Saldo Anterior	Débitos	Créditos	Saldo
3.3.2.2.1 - SERVIÇOS TERCEIROS - PF - CONSOLIDAÇÃO	0,00	275.414,32	122,43	275.291,89D
3.3.2.2.1.08 - Limpeza e Conservação	0,00	944,94	0,00	944,94D
3.3.2.2.1.11 - Manutenção e Conservação	0,00	4.470,00	0,00	4.470,00D
3.3.2.2.1.31 - Jetons e Gratificações a Conselheiros	0,00	228.150,00	0,00	228.150,00D
3.3.2.2.1.99 - Outros Serviços Prestados por Pessoa Física	0,00	41.849,38	122,43	41.726,95D
3.3.2.3 - SERVIÇOS TERCEIROS - PJ	0,00	2.002.007,58	205,46	2.001.802,12D
3.3.2.3.1 - SERVIÇOS TERCEIROS - PJ - CONSOLIDAÇÃO	0,00	2.002.007,58	205,46	2.001.802,12D
3.3.2.3.1.04 - COMUNICAÇÃO	0,00	522.815,09	8,56	522.806,53D
3.3.2.3.1.04.01 - Correspondência e Cobrança	0,00	471.417,61	0,00	471.417,61D
3.3.2.3.1.04.02 - Telefonia Móvel e Fixa	0,00	51.397,48	8,56	51.388,92D
3.3.2.3.1.05 - PUBLICIDADE	0,00	31.432,46	0,00	31.432,46D
3.3.2.3.1.05.01 - Divulgações Diversas	0,00	24.827,70	0,00	24.827,70D
3.3.2.3.1.05.02 - Propaganda e Publicidade	0,00	5.646,60	0,00	5.646,60D
3.3.2.3.1.05.03 - Publicações Técnicas	0,00	958,16	0,00	958,16D
3.3.2.3.1.06 - MANUTENÇÃO E CONSERVAÇÃO	0,00	20.013,20	0,00	20.013,20D
3.3.2.3.1.06.01 - Manutenção e Conservação de Bens Móveis e Imóveis/Instalações	0,00	20.013,20	0,00	20.013,20D
3.3.2.3.1.08 - Serviços de Água e Esgoto, Energia Elétrica, Gás e Outros.	0,00	71.632,07	0,00	71.632,07D
3.3.2.3.1.10 - LOCAÇÕES	0,00	126.909,15	0,00	126.909,15D
3.3.2.3.1.10.01 - Locação de Bens Imóveis	0,00	52.366,28	0,00	52.366,28D
3.3.2.3.1.10.02 - Locação de Bens Móveis	0,00	74.542,87	0,00	74.542,87D
3.3.2.3.1.11 - Serviços Relacionados a Tecnologia da Informação	0,00	166.224,44	186,90	166.037,54D
3.3.2.3.1.11.1 - Assinaturas de Periódicos e Anuidades	0,00	648,00	0,00	648,00D
3.3.2.3.1.18 - Taxa de Condomínio	0,00	11.400,00	0,00	11.400,00D
3.3.2.3.1.22 - EXPOSIÇÕES, CONGRESSOS, CONFERENCIAS E OUTROS	0,00	16.135,63	0,00	16.135,63D
3.3.2.3.1.22.02 - Congressos, Convenções, Conferências, Seminários, Simpósios e Reuniões	0,00	16.135,63	0,00	16.135,63D
3.3.2.3.1.23 - Festividades e Homenagens	0,00	86.765,00	0,00	86.765,00D

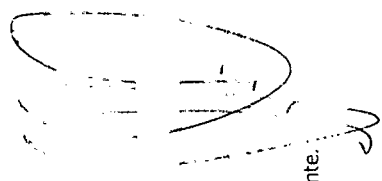
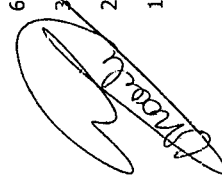
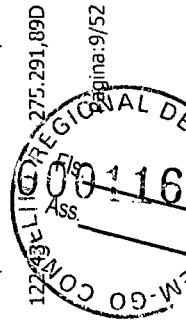
Conta	Saldo Anterior	Débitos	Créditos	Saldo
3.3.3.1.1.01.02.01 - Depreciação de Bens de Uso Especial (Edifícios)	0,00	322.781,44	0,00	322.781,44D
3.3.3.1.1.01.02.99 - DEPRECIÇÃO DE DEMAIS BENS IMÓVEIS	0,00	30.240,00	0,00	30.240,00D
3.3.3.1.1.01.02.99.001 - Salas	0,00	30.240,00	0,00	30.240,00D
3.3.3.2 - AMORTIZAÇÃO	0,00	1.460,48	0,00	1.460,48D
3.3.3.2.1 - AMORTIZAÇÃO - CONSOLIDAÇÃO	0,00	1.460,48	0,00	1.460,48D
3.3.3.2.1.02 - AMORTIZAÇÃO DE INTANGÍVEL	0,00	1.460,48	0,00	1.460,48D
3.3.3.2.1.02.01 - Amortização de Softwares e Licenças	0,00	1.460,48	0,00	1.460,48D
3.5 - TRANSFERÊNCIAS E DELEGAÇÕES CONCEDIDAS	0,00	3.367.595,11	0,00	3.367.595,11D
3.5.1 - TRANSFERÊNCIAS INTRAGOVERNAMENTAIS	0,00	3.367.595,11	0,00	3.367.595,11D
3.5.1.1 - TRANSFERÊNCIAS CONCEDIDAS PARA A EXECUCAO ORCAMENTARIA	0,00	3.367.595,11	0,00	3.367.595,11D
3.5.1.1.1.2 - TRANSFERENCIAS CONCEDIDAS PARA A EXECUÇÃO ORÇAMENTÁRIA - INTRA OFSS	0,00	3.367.595,11	0,00	3.367.595,11D
3.5.1.1.1.2.99 - TRANSFERÊNCIAS CONCEDIDAS PARA A EXECUÇÃO ORÇAMENTÁRIA	0,00	3.367.595,11	0,00	3.367.595,11D
3.5.1.1.1.2.99.01 - TRANSFERÊNCIAS DESPESAS CORRENTES	0,00	3.367.595,11	0,00	3.367.595,11D
3.5.1.1.1.2.99.01.01 - CONTRIBUIÇÕES	0,00	3.367.595,11	0,00	3.367.595,11D
3.5.1.1.1.2.99.01.01.001 - Transferência para o COFEN - Cota-Parte (1/4)	0,00	3.367.595,11	0,00	3.367.595,11D
3.6 - DESVALORIZAÇÃO E PERDA DE ATIVOS E INCORPORAÇÃO DE PASSIVOS	0,00	76.595,47	0,00	76.595,47D
3.6.1 - REAVALIAÇÃO, REDUÇÃO A VALOR RECUPERÁVEL E AJUSTE PARA PERDAS	0,00	2.433,37	0,00	2.433,37D
3.6.1.5 - REDUÇÃO A VALOR RECUPERÁVEL DE IMOBILIZADO	0,00	2.433,37	0,00	2.433,37D
3.6.1.5.1 - REDUÇÃO A VALOR RECUPERÁVEL DE IMOBILIZADO - CONSOLIDAÇÃO	0,00	2.433,37	0,00	2.433,37D
3.6.1.5.1.01 - REDUÇÃO A VALOR RECUPERÁVEL DE BENS MÓVEIS	0,00	2.433,37	0,00	2.433,37D
3.6.1.5.1.01.03 - Redução a Valor Recuperável de Móveis e Utensílios	0,00	2.433,37	0,00	2.433,37D
3.6.5 - DESINCORPORAÇÃO DE ATIVOS	0,00	74.162,10	0,00	74.162,10D
3.6.5.0.1 - DESINCORPORAÇÃO DE ATIVOS - CONSOLIDAÇÃO	0,00	74.162,10	0,00	74.162,10D
3.6.5.0.1.07 - Desincorporação de Imobilizado	0,00	74.162,10	0,00	74.162,10D
3.7 - TRIBUTÁRIAS	0,00	2.461,39	0,00	2.461,39D
3.7.1 - IMPOSTOS, TAXAS E CONTRIBUIÇÕES DE MELHORIA	0,00	2.461,39	0,00	2.461,39D

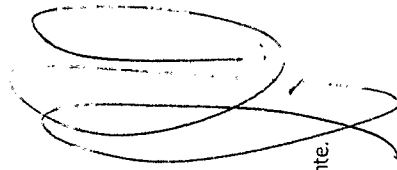
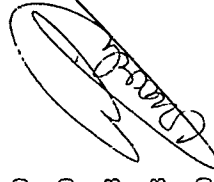
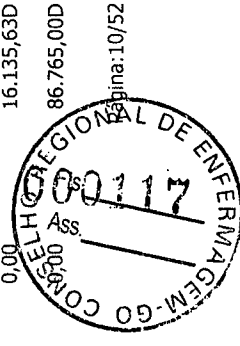

Conta	Saldo Anterior	Débitos	Créditos	Saldo
3.7.1.1 - IMPOSTOS	0,00	730,25	0,00	730,25D
3.7.1.1.1 - IMPOSTOS- CONSOLIDAÇÃO	0,00	730,25	0,00	730,25D
3.7.1.1.1.05 - IPTU e Encargos	0,00	730,25	0,00	730,25D
3.7.1.2 - TAXAS	0,00	1.731,14	0,00	1.731,14D
3.7.1.2.1 - TAXAS - CONSOLIDAÇÃO	0,00	1.731,14	0,00	1.731,14D
3.7.1.2.1.02 - TAXAS PELA PRESTAÇÃO DE SERVIÇOS	0,00	1.731,14	0,00	1.731,14D
3.7.1.2.1.02.01 - Taxas Diversas e Encargos	0,00	1.731,14	0,00	1.731,14D
3.9 - OUTRAS VARIAÇÕES PATRIMONIAIS DIMINUTIVAS	0,00	11.041.161,98	1.190,00	11.040.271,98D
3.9.1 - PREMIAÇÕES	0,00	7.740,00	0,00	7.740,00D
3.9.1.9 - OUTRAS PREMIAÇÕES	0,00	7.740,00	0,00	7.740,00D
3.9.1.9.1 - OUTRAS PREMIAÇÕES - CONSOLIDAÇÃO	0,00	7.740,00	0,00	7.740,00D
3.9.1.9.1.01 - Aquisição de Prêmios, Condecorações, Medalhas, Troféus e Outras Premiações	0,00	7.740,00	0,00	7.740,00D
3.9.7 - VPD DE CONSTITUIÇÃO DE PROVISÕES	0,00	10.451.694,90	0,00	10.451.694,90D
3.9.7.9 - VPD DE OUTRAS PROVISÕES	0,00	10.451.694,90	0,00	10.451.694,90D
3.9.7.9.1 - VPD DE OUTRAS PROVISÕES - CONSOLIDAÇÃO	0,00	10.451.694,90	0,00	10.451.694,90D
3.9.7.9.1.05 - Provisão para Perdas com Crédito de Liquidação Duvidosa	0,00	10.451.694,90	0,00	10.451.694,90D
3.9.9 - DIVERSAS VARIAÇÕES PATRIMONIAIS DIMINUTIVAS	0,00	582.027,08	1.190,00	580.837,08D
3.9.9.5 - MULTAS ADMINISTRATIVAS	0,00	268,15	0,00	268,15D
3.9.9.5.1 - MULTAS ADMINISTRATIVAS - CONSOLIDAÇÃO	0,00	268,15	0,00	268,15D
3.9.9.5.1.01 - Multas Administrativas Diversas	0,00	268,15	0,00	268,15D
3.9.9.6 - INDENIZAÇÕES E RESTITUIÇÕES	0,00	581.758,93	1.190,00	580.568,93D
3.9.9.6.1 - INDENIZAÇÕES E RESTITUIÇÕES - CONSOLIDAÇÃO	0,00	581.758,93	1.190,00	580.568,93D
3.9.9.6.1.01 - DEMAIS INDENIZAÇÕES E RESTITUIÇÕES	0,00	464.365,00	1.190,00	463.175,00D
3.9.9.6.1.01.01 - Auxílio Representação	0,00	64.506,90	0,00	64.506,90D
3.9.9.6.1.01.04 - Despesas com Fiscalizações	0,00	9.109,26	0,00	9.109,26D
3.9.9.6.1.01.05 - Ressarcimento de Anuidades de Exercícios Anteriores	0,00	9.109,26	0,00	9.109,26D

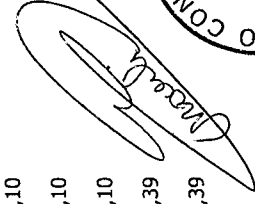
Conta	Saldo Anterior	Débitos	Créditos	Saldo
3.9.9.6.1.01.06 - Taxas e Emolumentos - Custas Judiciais	0,00	140,02	0,00	140,02D
3.9.9.6.1.01.99 - Demais Indenizações e Restituições	0,00	43.637,75	0,00	43.637,75D
4 - VARIAÇÃO PATRIMONIAL AUMENTATIVA	0,00	2.060.985,02	28.805.326,54	26.744.341,52C
4.2 - CONTRIBUIÇÕES	0,00	0,00	25.684.482,53	25.684.482,53C
4.2.4 - CONTRIBUIÇÕES DE INTERESSE DAS CATEGORIAS PROFISSIONAIS	0,00	0,00	25.684.482,53	25.684.482,53C
4.2.4.0.1 - CONTRIBUIÇÕES DE INTERESSE DAS CATEGORIAS PROFISSIONAIS - CONSOLIDAÇÃO	0,00	0,00	25.684.482,53	25.684.482,53C
4.2.4.0.1.01 - ANUIDADES - PESSOAS FÍSICAS	0,00	0,00	25.684.482,53	25.684.482,53C
4.2.4.0.1.01.01 - ANUIDADES DO EXERCÍCIO - PF	0,00	0,00	15.489.074,55	15.489.074,55C
4.2.4.0.1.01.01.01 - Enfermeiro	0,00	0,00	5.888.007,46	5.888.007,46C
4.2.4.0.1.01.01.02 - Técnico	0,00	0,00	8.651.099,25	8.651.099,25C
4.2.4.0.1.01.01.03 - Auxiliar	0,00	0,00	949.967,84	949.967,84C
4.2.4.0.1.01.02 - ANUIDADES DE EXERCÍCIOS ANTERIORES - PF	0,00	0,00	10.195.407,98	10.195.407,98C
4.2.4.0.1.01.02.01 - Anuidades de Exercícios Anteriores - PF - Principal	0,00	0,00	10.188.366,64	10.188.366,64C
4.2.4.0.1.01.02.02 - Dívida Ativa - Pessoa Física - Principal	0,00	0,00	7.041,34	7.041,34C
4.3 - EXPLORAÇÃO E VENDA DE BENS, SERVIÇOS E DIREITOS	0,00	1.051,19	981.290,15	980.238,96C
4.3.3 - EXPLORAÇÃO DE BENS E DIREITOS E PRESTAÇÃO DE SERVIÇOS	0,00	1.051,19	981.290,15	980.238,96C
4.3.3.1 - VALOR BRUTO DE EXPLORAÇÃO DE BENS E DIREITOS E PRESTAÇÃO DE SERVIÇOS	0,00	1.051,19	981.290,15	980.238,96C
4.3.3.1.1 - VALOR BRUTO DE EXPLORAÇÃO DE BENS, DIREITOS E PRESTAÇÃO DE SERVIÇOS - CONSOLIDAÇÃO	0,00	1.051,19	981.290,15	900.230,96C
4.3.3.1.1.37 - SERVIÇOS ADMINISTRATIVOS	0,00	1.051,19	981.290,15	980.238,96C
4.3.3.1.1.37.01 - Taxa de Inscrição - Pessoas Físicas	0,00	0,00	584.337,63	584.337,63C
4.3.3.1.1.37.02 - Expedição de Carteira	0,00	0,00	261.869,55	261.869,55C
4.3.3.1.1.37.99 - Outros Serviços Administrativos	0,00	1.051,19	135.082,97	134.031,78C
4.4 - VARIAÇÕES PATRIMONIAIS AUMENTATIVAS FINANCEIRAS	0,00	0,00	1.441.772,68	1.441.772,68C
4.4.2 - JUROS E ENCARGOS DE MORA	0,00	0,00	999.472,14	999.472,14C
4.4.2.4 - JUROS E ENCARGOS DE MORA SOBRE CRÉDITOS TRIBUTÁRIOS	0,00	0,00	999.472,14	999.472,14C
4.4.2.4.1 - JUROS E ENCARGOS DE MORA SOBRE CRÉDITOS TRIBUTÁRIOS - CONSOLIDAÇÃO	0,00	0,00	999.472,14	999.472,14C

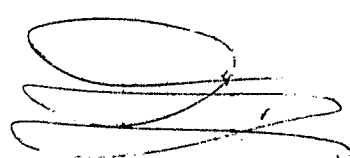
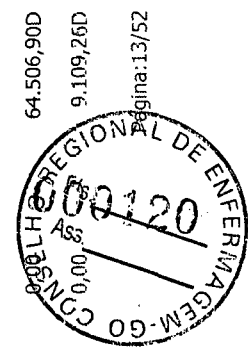
Conta	Saldo Anterior	Débitos	Créditos	Saldo
4.4.2.4.1.13 - MULTAS E JUROS DEMAIS CONTRIBUIÇÕES	0,00	0,00	999.472,14	999.472,14C
4.4.2.4.1.13.01 Multa e Juros s/Anuidades do Exercício PF	0,00	0,00	306.991,54	306.991,54C
4.4.2.4.1.13.02 - Multa e Juros s/Anuidades de Exercícios Anteriores - PF - Principal	0,00	0,00	624.593,83	624.593,83C
4.4.2.4.1.13.03 - Multa e Juros s/Dívida Ativa - Pessoa Física - Principal	0,00	0,00	67.886,77	67.886,77C
4.4.5 - REMUNERAÇÃO DE DEPÓSITOS BANCÁRIOS E APLICAÇÕES FINANCEIRAS	0,00	0,00	442.300,54	442.300,54C
4.4.5.1 - REMUNERAÇÃO DE DEPÓSITOS BANCÁRIOS	0,00	0,00	2.777,88	2.777,88C
4.4.5.1.1 - REMUNERAÇÃO DE DEPÓSITOS BANCÁRIOS - CONSOLIDAÇÃO	0,00	0,00	2.777,88	2.777,88C
4.4.5.1.1.01 - Remuneração de Depósitos Bancários	0,00	0,00	2.777,88	2.777,88C
4.4.5.2 - REMUNERAÇÃO DE APLICAÇÕES FINANCEIRAS	0,00	0,00	439.522,66	439.522,66C
4.4.5.2.1 - REMUNERAÇÃO DE APLICAÇÕES FINANCEIRAS - CONSOLIDAÇÃO	0,00	0,00	439.522,66	439.522,66C
4.4.5.2.1.01 - Aplicações Fundos de Curto Prazo/CDB	0,00	0,00	429.403,68	429.403,68C
4.4.5.2.1.99 - Outras Receitas de Valores Mobiliários	0,00	0,00	10.118,98	10.118,98C
4.9 - OUTRAS VARIÁÇÕES PATRIMONIAIS AUMENTATIVAS	0,00	2.059.933,83	697.781,18	1.362.152,65D
4.9.7 - REVERSÃO DE PROVISÕES E AJUSTES DE PERDAS	0,00	0,00	692.310,88	692.310,88C
4.9.7.2 - REVERSÃO DE AJUSTES DE PERDAS	0,00	0,00	692.310,88	692.310,88C
4.9.7.2.1 - REVERSÃO DE AJUSTES DE PERDAS - CONSOLIDAÇÃO	0,00	0,00	692.310,88	692.310,88C
4.9.7.2.1.01 - Reversão de Ajustes de Perdas de Créditos	0,00	0,00	692.310,88	692.310,88C
4.9.9 - DIVERSAS VARIÁÇÕES PATRIMONIAIS AUMENTATIVAS	0,00	2.059.933,83	5.470,30	2.054.463,53D
4.9.9.9 - VARIÁÇÕES PATRIMONIAIS AUMENTATIVAS DECORRENTES DE FATOS GERADORES DIVERSOS	0,00	2.059.933,83	5.470,30	2.054.463,53D
4.9.9.9.1 - VARIÁÇÕES PATRIMONIAIS AUMENTATIVAS DECORRENTES DE FATOS GERADORES DIVERSOS - CONSOLIDAÇÃO	0,00	2.059.933,83	5.470,30	2.054.463,53D
4.9.9.9.1.02 - VPA - AJUSTES DE CRÉDITOS A RECEBER	0,00	0,00	16,19	16,19C
4.9.9.9.1.02.01 - VPA - Ajustes de Créditos a Receber Diversos	0,00	0,00	16,19	16,19C
4.9.9.9.1.97 - RECEITA DA DÍVIDA ATIVA	0,00	2.059.933,83	0,00	2.059.933,83D
4.9.9.9.1.97.01 - Dívida Ativa - Pessoa Física - Principal	0,00	2.059.933,83	0,00	2.059.933,83D
4.9.9.9.1.99 - CANCELAMENTO DE DÍVIDAS	0,00	0,00	5.454,11	5.454,11C
4.9.9.9.1.99.01 - CANCELAMENTO DE OBRIG. TRAB. E PREVIDENCIÁRIAS (2.1.1.4.1.01.01)	0,00	0,00	5.454,11	5.454,11C

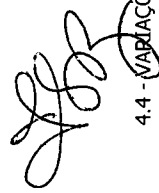
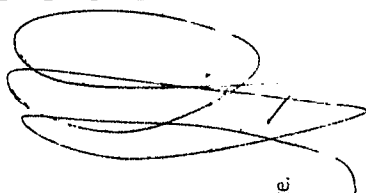
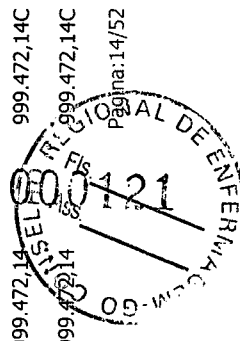

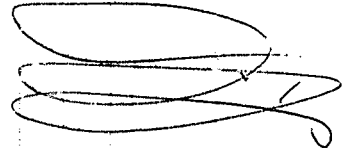
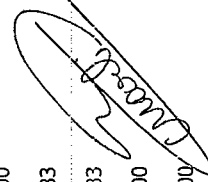
Conta	Saldo Anterior	Débitos	Créditos	Saldo
4.9.9.9.1.99.01.04 - Cancelamento de Salários à Pagar e Demais Obrigações (2.1.1.1.1.01)	0,00	0,00	5.004,08	5.004,08C
4.9.9.1.99.03 - Cancelamento de Restos a Pagar (2.1.3.1.1.01.02)	0,00	0,00	450,03	450,03C
5 - CONTROLES DA APROVAÇÃO DO PLANEJAMENTO E ORÇAMENTO	0,00	41.414.757,59	6.908.200,73	34.506.556,86D
5.2 - ORÇAMENTO APROVADO	0,00	38.532.880,00	6.694.880,00	31.838.000,00D
5.2.1 - PREVISÃO DA RECEITA	0,00	17.919.000,00	2.000.000,00	15.919.000,00D
5.2.1.1 - PREVISÃO INICIAL DA RECEITA	0,00	15.919.000,00	0,00	15.919.000,00D
5.2.1.1.1 - PREVISAO INICIAL DA RECEITA BRUTA	0,00	15.919.000,00	0,00	15.919.000,00D
5.2.1.1.1.01 - RECEITAS CORRENTE	0,00	15.919.000,00	0,00	15.919.000,00D
5.2.1.1.1.01.02 - RECEITAS DE CONTRIBUIÇÕES	0,00	10.236.100,00	0,00	10.236.100,00D
5.2.1.1.1.01.02.03 CONTRIBUIÇÃO DAS CATEGORIAS PROFISSIONAIS OU ECONÔMICAS	0,00	10.236.100,00	0,00	10.236.100,00D
5.2.1.1.1.01.02.03.001 - ANUIDADES - PESSOAS FÍSICAS	0,00	10.236.100,00	0,00	10.236.100,00D
5.2.1.1.1.01.02.03.001.001 ANUIDADES DO EXERCÍCIO PF	0,00	7.680.100,00	0,00	7.680.100,00D
5.2.1.1.1.01.02.03.001.001.001 - Enfermeiro	0,00	3.538.800,00	0,00	3.538.800,00D
5.2.1.1.1.01.02.03.001.001.002 - Técnico	0,00	3.538.800,00	0,00	3.538.800,00D
5.2.1.1.1.01.02.03.001.001.003 - Auxiliar	0,00	372.500,00	0,00	372.500,00D
5.2.1.1.1.01.02.03.001.001.009 - Multa e Juros s/Anuidades do Exercício - PF	0,00	230.000,00	0,00	230.000,00D
5.2.1.1.1.01.02.03.001.002 - ANUIDADES DE EXERCÍCIOS ANTERIORES - PF	0,00	2.556.000,00	0,00	2.556.000,00D
5.2.1.1.1.01.02.03.001.002.001 - Anuidades de Exercícios Anteriores - PF - Principal	0,00	2.000.000,00	0,00	2.000.000,00D
5.2.1.1.1.01.02.03.001.002.002 - Multa e Juros s/Anuidades de Exercícios Anteriores - PF - Principal	0,00	500.000,00	0,00	500.000,00D
5.2.1.1.1.01.02.03.001.002.003 - Dívida Ativa - Pessoa Física - Principal	0,00	40.000,00	0,00	40.000,00D
5.2.1.1.1.01.02.03.001.002.004 - Multa e Juros s/Dívida Ativa - Pessoa Física - Principal	0,00	16.000,00	0,00	16.000,00D
5.2.1.1.1.01.03 - RECEITAS PATRIMONIAIS	0,00	710.100,00	0,00	710.100,00D
5.2.1.1.1.01.03.02 - RECEITAS DE VALORES MOBILIÁRIOS	0,00	710.100,00	0,00	710.100,00D
5.2.1.1.1.01.03.02.001 - RECEITAS DE REMUNERAÇÃO DE DEPOSITOS BANCÁRIOS	0,00	710.100,00	0,00	710.100,00D
5.2.1.1.1.01.03.02.001.001 - Remuneração de Depósitos Bancários	0,00	100.000,00	0,00	100.000,00D
	0,00	100.000,00	0,00	100.000,00D

Conta	Saldo Anterior	Débitos	Créditos	Saldo
5.2.1.1.1.01.03.02.002 - RECEITAS DE APLICAÇÃO FINANCEIRAS	0,00	610.100,00	0,00	610.100,00D
5.2.1.1.1.01.03.02.002.001 - Aplicações Fundos de Curto Prazo/CDB	0,00	500.000,00	0,00	500.000,00D
5.2.1.1.1.01.03.02.002.002 - Juros e Correção da Poupança	0,00	100.000,00	0,00	100.000,00D
5.2.1.1.1.01.03.02.002.099 - Outras Receitas de Valores Mobiliários	0,00	10.100,00	0,00	10.100,00D
5.2.1.1.1.01.06 - RECEITAS DE SERVIÇOS	0,00	1.072.800,00	0,00	1.072.800,00D
5.2.1.1.1.01.06.01 - SERVIÇOS ADMINISTRATIVOS	0,00	1.072.800,00	0,00	1.072.800,00D
5.2.1.1.1.01.06.01.001 - Taxa de Inscrição - Pessoas Físicas	0,00	560.000,00	0,00	560.000,00D
5.2.1.1.1.01.06.01.002 - Expedição de Carteira	0,00	350.300,00	0,00	350.300,00D
5.2.1.1.1.01.06.01.015 - Outros Serviços Administrativos	0,00	162.500,00	0,00	162.500,00D
5.2.1.1.1.01.07 - TRANSFERÊNCIAS CORRENTES	0,00	3.900.000,00	0,00	3.900.000,00D
5.2.1.1.1.01.07.01 - TRANSFERÊNCIAS INTRAGOVERNAMENTAIS	0,00	3.900.000,00	0,00	3.900.000,00D
5.2.1.1.1.01.07.01.001 - TRANSFERÊNCIAS DO CONSELHO FEDERAL DE ENFERMAGEM - COFEN	0,00	3.900.000,00	0,00	3.900.000,00D
5.2.1.1.1.01.07.01.001 - PLATEC - RESOLUÇÃO COFEN 343/2009	0,00	3.900.000,00	0,00	3.900.000,00D
5.2.1.1.1.01.07.01.001.001 - Programa de Apoio e Fortalecimento Institucional	0,00	3.900.000,00	0,00	3.900.000,00D
5.2.1.2 - ALTERAÇÃO DA PREVISÃO DA RECEITA	0,00	2.000.000,00	2.000.000,00	0,00
5.2.1.2.1 - PREVISÃO ADICIONAL DA RECEITA	0,00	2.000.000,00	2.000.000,00	0,00
5.2.1.2.1.01 - RECEITAS CORRENTE	0,00	2.000.000,00	2.000.000,00	0,00
5.2.1.2.1.01.02 - RECEITAS DE CONTRIBUIÇÕES	0,00	1.950.000,00	0,00	1.950.000,00D
5.2.1.2.1.01.02.03 CONTRIBUIÇÃO DAS CATEGORIAS PROFISSIONAIS OU ECONÔMICAS	0,00	1.950.000,00	0,00	1.950.000,00D
5.2.1.2.1.01.02.03.001 - ANUIDADES - PESSOAS FÍSICAS	0,00	1.950.000,00	0,00	1.950.000,00D
5.2.1.2.1.01.02.03.001.001 - ANUIDADES DO EXERCÍCIO PF	0,00	1.150.000,00	0,00	1.150.000,00D
5.2.1.2.1.01.02.03.001.001.001 - Enfermeiro	0,00	300.000,00	0,00	300.000,00D
5.2.1.2.1.01.02.03.001.001.002 - Técnico	0,00	600.000,00	0,00	600.000,00D
5.2.1.2.1.01.02.03.001.001.003 - Auxiliar	0,00	100.000,00	0,00	100.000,00D
5.2.1.2.1.01.02.03.001.001.009 - Multa e Juros s/Anuidades do Exercício - PF	0,00	150.000,00	0,00	150.000,00D
5.2.1.2.1.01.02.03.001.002 - ANUIDADES DE EXERCÍCIOS ANTERIORES - PF	0,00	800.000,00	0,00	800.000,00D

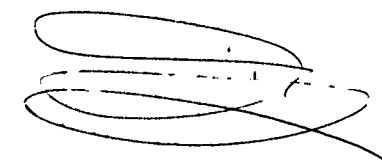
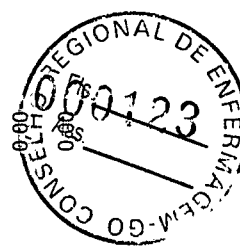
Conta	Saldo Anterior	Débitos	Créditos	Saldo
5.2.1.2.1.01.02.03.001.002.001 - Anuidades de Exercícios Anteriores - PF - Principal	0,00	100.000,00	0,00	100.000,00D
5.2.1.2.1.01.02.03.001.002.002 - Multa e Juros s/Anuidades de Exercícios Anteriores - PF - Principal	0,00	250.000,00	0,00	250.000,00D
5.2.1.2.1.01.02.03.001.002.003 - Dívida Ativa - Pessoa Física - Principal	0,00	100.000,00	0,00	100.000,00D
5.2.1.2.1.01.02.03.001.002.004 - Multa e Juros s/Dívida Ativa - Pessoa Física - Principal	0,00	50.000,00	0,00	50.000,00D
5.2.1.2.1.01.06 - RECEITAS DE SERVIÇOS	0,00	50.000,00	0,00	50.000,00D
5.2.1.2.1.01.06.01 - SERVIÇOS ADMINISTRATIVOS	0,00	50.000,00	0,00	50.000,00D
5.2.1.2.1.01.06.01.015 - Outros Serviços Administrativos	0,00	50.000,00	0,00	50.000,00D
5.2.1.2.1.01.07 - TRANSFERÊNCIAS CORRENTES	0,00	0,00	2.000.000,00	2.000.000,00C
5.2.1.2.1.01.07.01 - TRANSFERÊNCIAS INTRAGOVERNAMENTAIS	0,00	0,00	2.000.000,00	2.000.000,00C
5.2.1.2.1.01.07.01.001 - TRANSFERÊNCIAS DO CONSELHO FEDERAL DE ENFERMAGEM - COFEN	0,00	0,00	2.000.000,00	2.000.000,00C
5.2.1.2.1.01.07.01.001.001 - PLATEC - RESOLUÇÃO COFEN 343/2009	0,00	0,00	2.000.000,00	2.000.000,00C
5.2.1.2.1.01.07.01.001.001.001 - Programa de Apoio e Fortalecimento Institucional	0,00	0,00	2.000.000,00	2.000.000,00C
5.2.2 - FIXAÇÃO DA DESPESA	0,00	20.613.880,00	4.694.880,00	15.919.000,00D
5.2.2.1 - DOTAÇÃO ORÇAMENTÁRIA	0,00	20.613.880,00	4.694.880,00	15.919.000,00D
5.2.2.1.1 - DOTAÇÃO INICIAL	0,00	18.903.580,00	3.074.580,00	15.919.000,00D
5.2.2.1.1.01 - CREDITO INICIAL - DESPESA CORRENTE	0,00	14.399.080,00	2.858.080,00	11.541.000,00D
5.2.2.1.1.01.31 - PESSOAL E ENCARGOS SOCIAIS	0,00	5.892.036,00	1.650.872,00	4.241.164,00D
5.2.2.1.1.01.31.90 - APLICAÇÕES DIRETAS	0,00	5.892.036,00	1.650.872,00	4.241.164,00D
5.2.2.1.1.01.31.90.011 - VENCIMENTOS E VANTAGENS FIXAS - PESSOAL CIVIL	0,00	4.534.780,00	1.484.992,00	3.049.788,00D
5.2.2.1.1.01.31.90.011.001 - Vencimentos e Salários	0,00	3.712.430,00	1.318.200,00	2.394.230,00D
5.2.2.1.1.01.31.90.011.021 - Férias	0,00	320.000,00	52.980,00	267.050,00D
5.2.2.1.1.01.31.90.011.022 - 13. Salário	0,00	324.350,00	70.000,00	254.350,00D
5.2.2.1.1.01.31.90.011.023 - Férias - Abono Pecuniário	0,00	70.000,00	32.230,00	37.770,00D
5.2.2.1.1.01.31.90.011.024 - Férias - Abono Constitucional	0,00	108.000,00	11.612,00	96.388,00D
5.2.2.1.1.01.31.90.013 - OBRIGAÇÕES PATRONAIS	0,00	1.344.256,00	152.880,00	1.191.376,00D

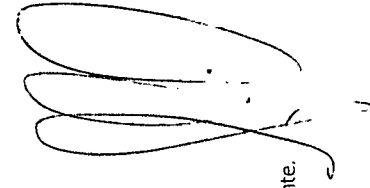
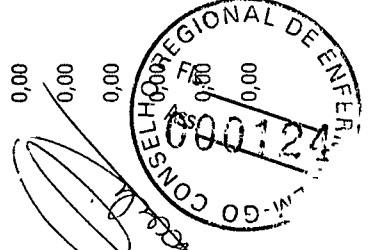
Conta	Saldo Anterior	Débitos	Créditos	Saldo
5.2.2.1.1.01.31.90.013.001 - Contribuições Previdenciárias - INSS	0,00	951.744,00	100.000,00	851.744,00D
5.2.2.1.1.01.31.90.013.006 - Contribuição para o PIS sobre Folha de Pagamento	0,00	42.512,00	0,00	42.512,00D
5.2.2.1.1.01.31.90.013.007 - FGTS	0,00	350.000,00	52.880,00	297.120,00D
5.2.2.1.1.01.31.90.091 - SENTENÇAS JUDICIAIS	0,00	5.000,00	5.000,00	0,00
5.2.2.1.1.01.31.90.091.001 - Sentenças / Decisões Judiciais Trabalhistas - Trânsito em Julgado - e Encargos	0,00	5.000,00	5.000,00	0,00
5.2.2.1.1.01.31.90.094 - INDENIZAÇÕES E RESTITUIÇÕES TRABALHISTAS	0,00	8.000,00	8.000,00	0,00
5.2.2.1.1.01.31.90.094.006 - Outras Indenizações Trabalhistas	0,00	8.000,00	8.000,00	0,00
5.2.2.1.1.01.33 - OUTRAS DESPESAS CORRENTES	0,00	8.507.044,00	1.207.208,00	7.299.836,00D
5.2.2.1.1.01.33.90 - APLICAÇÕES DIRETAS	0,00	8.507.044,00	1.207.208,00	7.299.836,00D
5.2.2.1.1.01.33.90.014 - DIÁRIAS	0,00	207.800,00	55.140,00	152.660,00D
5.2.2.1.1.01.33.90.014.001 - Diárias Pessoal Civil	0,00	111.000,00	28.000,00	83.000,00D
5.2.2.1.1.01.33.90.014.003 - Diárias - Colaboradores Eventuais	0,00	23.000,00	9.400,00	13.600,00D
5.2.2.1.1.01.33.90.014.004 - Diárias a Conselheiros	0,00	73.800,00	17.740,00	56.060,00D
5.2.2.1.1.01.33.90.030 - MATERIAL DE CONSUMO	0,00	108.100,00	2.990,00	105.110,00D
5.2.2.1.1.01.33.90.030.001 - Combustíveis e Lubrificantes Automotivos	0,00	20.300,00	1.090,00	19.210,00D
5.2.2.1.1.01.33.90.030.006 - Gêneros Alimentícios	0,00	35.000,00	0,00	35.000,00D
5.2.2.1.1.01.33.90.030.016 - Material de Expediente	0,00	27.000,00	0,00	27.000,00D
5.2.2.1.1.01.33.90.030.017 - Material de Processamento de Dados	0,00	4.800,00	0,00	4.800,00D
5.2.2.1.1.01.33.90.030.021 - Material de Copa e Cozinha	0,00	8.000,00	1.000,00	7.000,00D
5.2.2.1.1.01.33.90.030.022 - Material de Limpeza e Prod. de Higieneização	0,00	500,00	0,00	500,00D
5.2.2.1.1.01.33.90.030.023 - Uniformes, Tecidos e Aviamentos	0,00	10.000,00	900,00	9.100,00D
5.2.2.1.1.01.33.90.030.024 - Material p/ Manutenção de Bens Imóveis / instalações	0,00	1.000,00	0,00	1.000,00D
5.2.2.1.1.01.33.90.030.025 - Material p/ Manutenção de Bens Móveis	0,00	1.000,00	0,00	1.000,00D
5.2.2.1.1.01.33.90.030.026 - Material Elétrico e Eletrônico	0,00	500,00	0,00	500,00D
5.2.2.1.1.01.33.90.031 - PREMIAÇÕES CULTURAIS, ARTÍSTICAS, CIENTÍFICAS, DESPORTIVAS E OUTRAS	0,00	82.000,00	0,00	82.000,00D

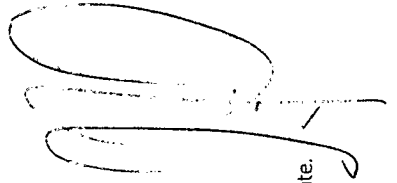
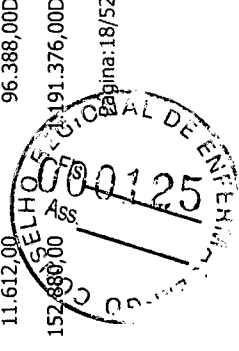
Conta	Saldo Anterior	Débitos	Créditos	Saldo
5.2.2.1.1.01.33.90.031.001 - Aquisição de Prêmios, Condecorações, Medalhas, Iroféus e Outras Premiações	0,00	82.000,00	6.000,00	76.000,00D
5.2.2.1.1.01.33.90.033 - PASSAGENS E DESPESAS COM LOCOMOÇÃO	0,00	98.000,00	500,00	97.500,00D
5.2.2.1.1.01.33.90.033.001 - Passagens Aéreas	0,00	96.000,00	0,00	96.000,00D
5.2.2.1.1.01.33.90.033.004 - Pedágios	0,00	2.000,00	500,00	1.500,00D
5.2.2.1.1.01.33.90.036 - OUTROS SERVIÇOS DE TERCEIROS - PESSOA FÍSICA	0,00	80.000,00	13.000,00	67.000,00D
5.2.2.1.1.01.33.90.036.007 - Comunicação em Geral	0,00	8.000,00	3.900,00	4.100,00D
5.2.2.1.1.01.33.90.036.008 - Limpeza e Conservação	0,00	8.000,00	2.000,00	6.000,00D
5.2.2.1.1.01.33.90.036.011 - Manutenção e Conservação	0,00	9.000,00	0,00	9.000,00D
5.2.2.1.1.01.33.90.036.015 - Serviços Técnicos Profissionais	0,00	5.000,00	800,00	4.200,00D
5.2.2.1.1.01.33.90.036.099 - Outros Serviços Prestados por Pessoa Física	0,00	50.000,00	6.300,00	43.700,00D
5.2.2.1.1.01.33.90.037 - LOCAÇÃO DE MÃO-DE-OBRA	0,00	259.850,00	20.000,00	239.850,00D
5.2.2.1.1.01.33.90.037.001 - Serviços de Segurança	0,00	177.850,00	10.000,00	167.850,00D
5.2.2.1.1.01.33.90.037.002 - Serviços de Limpeza e Higienização com Locação de Mão de Obra	0,00	82.000,00	10.000,00	72.000,00D
5.2.2.1.1.01.33.90.039 - OUTROS SERVIÇOS DE TERCEIROS - PESSOA JURÍDICA	0,00	3.694.440,00	931.530,00	2.762.910,00D
5.2.2.1.1.01.33.90.039.002 - DEFEITOS SERVIÇOS - PESSOAS JURÍDICAS	0,00	3.694.440,00	931.530,00	2.762.910,00D
5.2.2.1.1.01.33.90.039.002.001 - Serviços de Água e Esgoto, Energia Elétrica, Gás e Outros.	0,00	100.000,00	0,00	100.000,00D
5.2.2.1.1.01.33.90.039.002.002 - Serviços Gráficos e Editoriais	0,00	130.000,00	108.590,00	21.410,00D
5.2.2.1.1.01.33.90.039.002.003 - Correspondência e Cobrança	0,00	467.000,00	11.000,00	456.000,00D
5.2.2.1.1.01.33.90.039.002.004 - PUBLICIDADE	0,00	72.000,00	24.740,00	47.260,00D
5.2.2.1.1.01.33.90.039.002.004.001 - Divulgações Diversas	0,00	52.000,00	18.540,00	33.460,00D
5.2.2.1.1.01.33.90.039.002.004.002 - Propaganda e Publicidade	0,00	15.000,00	4.200,00	10.800,00D
5.2.2.1.1.01.33.90.039.002.004.003 - Publicações Técnicas	0,00	5.000,00	2.000,00	3.000,00D
5.2.2.1.1.01.33.90.039.002.006 - Assinaturas de Periódicos e Anuidades	0,00	1.700,00	0,00	1.700,00D
5.2.2.1.1.01.33.90.039.002.008 - Serviços de Áudio, Vídeo e Foto	0,00	66.500,00	10.500,00	56.000,00D
5.2.2.1.1.01.33.90.039.002.009 - SERVIÇOS DE TRANSPORTE	0,00	2.000,00		2.000,00D

Conta	Saldo Anterior	Débitos	Créditos	Saldo
5.2.2.1.1.01.33.90.039.002.009.001 - Transporte em Geral	0,00	1.000,00	0,00	1.000,00D
5.2.2.1.1.01.33.90.039.002.009.002 - Fretes	0,00	1.000,00	0,00	1.000,00D
5.2.2.1.1.01.33.90.039.002.012 - LOCAÇÕES	0,00	276.000,00	27.560,00	248.440,00D
5.2.2.1.1.01.33.90.039.002.012.001 - Locação de Bens Imóveis	0,00	137.000,00	19.000,00	118.000,00D
5.2.2.1.1.01.33.90.039.002.012.002 - Locação de Bens Móveis	0,00	139.000,00	8.560,00	130.440,00D
5.2.2.1.1.01.33.90.039.002.014 - Serviços Relacionados a Tecnologia da Informação	0,00	500.240,00	285.000,00	215.240,00D
5.2.2.1.1.01.33.90.039.002.015 - Manutenção e Conservação de Bens Móveis e Imóveis/Instalações	0,00	30.900,00	1.000,00	29.900,00D
5.2.2.1.1.01.33.90.039.002.016 - SERVIÇOS DE APOIO DO ENSINO	0,00	16.200,00	500,00	15.700,00D
5.2.2.1.1.01.33.90.039.002.016.001 - Palestras, Cursos e Capacitação	0,00	16.200,00	500,00	15.700,00D
5.2.2.1.1.01.33.90.039.002.018 - Seguros em Geral	0,00	14.000,00	1.900,00	12.100,00D
5.2.2.1.1.01.33.90.039.002.021 - Serviços Técnicos Profissionais	0,00	660.000,00	113.650,00	546.350,00D
5.2.2.1.1.01.33.90.039.002.022 - Serviços Médico-Hospitalar, Odontol. e Laboratoriais	0,00	2.000,00	0,00	2.000,00D
5.2.2.1.1.01.33.90.039.002.024 - Telefonia Móvel e Fixa	0,00	90.000,00	7.700,00	82.300,00D
5.2.2.1.1.01.33.90.039.002.025 - Serviços Bancários	0,00	750.000,00	266.540,00	483.460,00D
5.2.2.1.1.01.33.90.039.002.026 - Taxa de Condomínio	0,00	20.000,00	2.550,00	17.450,00D
5.2.2.1.1.01.33.90.039.002.028 - Congressos, Convenções, Conferências, Seminários, Simpósios e Reuniões	0,00	63.000,00	1.200,00	61.800,00D
5.2.2.1.1.01.33.90.039.002.029 - Festividades e Homenagens	0,00	400.000,00	66.100,00	333.900,00D
5.2.2.1.1.01.33.90.039.002.032 - Serviços Judiciários (PJ)	0,00	22.900,00	1.600,00	21.300,00D
5.2.2.1.1.01.33.90.039.002.099 - OUTROS SERVIÇOS	0,00	10.000,00	1.400,00	8.600,00D
5.2.2.1.1.01.33.90.039.002.099.001 - Suprimentos de Fúndos	0,00	10.000,00	1.400,00	8.600,00D
5.2.2.1.1.01.33.90.041 - CONTRIBUIÇÕES	0,00	2.992.679,00	0,00	2.992.679,00D
5.2.2.1.1.01.33.90.041.001 - TRANSFERÊNCIAS INTRAGOVERNAMENTAIS	0,00	2.992.679,00	0,00	2.992.679,00D
5.2.2.1.1.01.33.90.041.001.001 - Transferência para o COFEN - Cota-Parte (1/4)	0,00	2.992.679,00	0,00	2.992.679,00D
5.2.2.1.1.01.33.90.047 - OBRIGAÇÕES TRIBUTÁRIAS E CONTRIBUTIVAS	0,00	8.000,00	2.618,00	5.382,00D
5.2.2.1.1.01.33.90.047.001 - IPTU e Encargos	0,00	4.000,00	1.000,00	3.000,00D

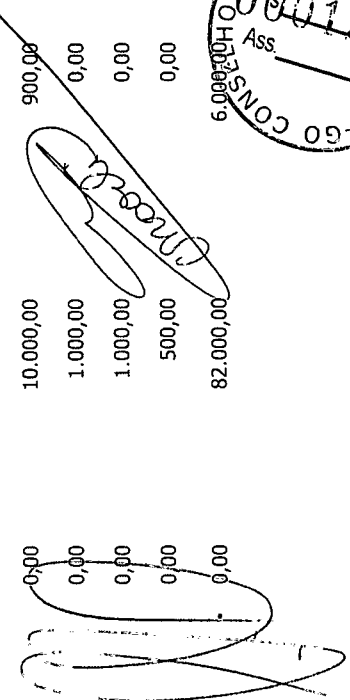
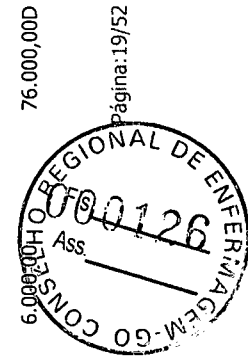

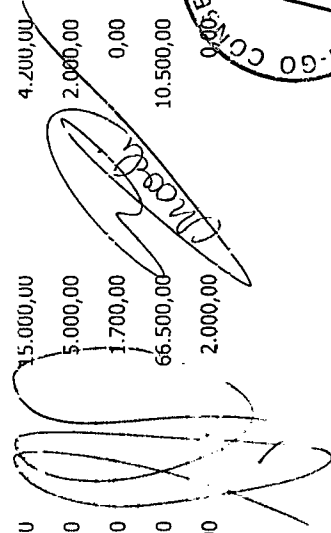
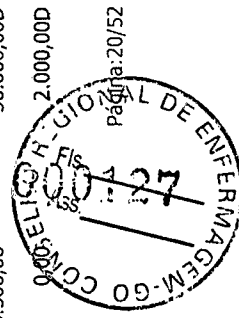
Conta	Saldo Anterior	Débitos	Créditos	Saldo
5.2.2.1.1.01.33.90.047.002 - Taxas Diversas e Encargos	0,00	2.000,00	1.060,00	940,000
5.2.2.1.1.01.33.90.047.003 - Multas Administrativas Diversas	0,00	2.000,00	558,00	1.442,000
5.2.2.1.1.01.33.90.049 - AUXÍLIO TRANSPORTE	0,00	10.000,00	1.000,00	9.000,000
5.2.2.1.1.01.33.90.049.001 - Auxílio Transporte	0,00	10.000,00	1.000,00	9.000,000
5.2.2.1.1.01.33.90.067 - DEPÓSITOS COMPULSÓRIOS	0,00	5.275,00	1.000,00	4.275,000
5.2.2.1.1.01.33.90.067.002 - Depósitos Judiciais	0,00	5.275,00	1.000,00	4.275,000
5.2.2.1.1.01.33.90.093 - INDENIZAÇÕES E RESTITUIÇÕES	0,00	960.900,00	173.430,00	787.470,000
5.2.2.1.1.01.33.90.093.001 - DESPESAS COM REUNIÕES, REPRESENTAÇÕES, PLENÁRIO E DESLOCAMENTOS	0,00	874.200,00	146.630,00	727.570,000
5.2.2.1.1.01.33.90.093.001.001 - Auxílio Representação	0,00	538.500,00	100.000,00	438.500,000
5.2.2.1.1.01.33.90.093.001.002 - Jetons e Gratificações a Conselheiros	0,00	265.700,00	41.140,00	224.560,000
5.2.2.1.1.01.33.90.093.001.004 - Despesas com Fiscalizações	0,00	70.000,00	5.490,00	64.510,000
5.2.2.1.1.01.33.90.093.002 - DEMAIS INDENIZAÇÕES E RESTITUIÇÕES	0,00	86.700,00	26.800,00	59.900,000
5.2.2.1.1.01.33.90.093.002.002 - Taxas e Emolumentos - Custas Judiciais	0,00	1.200,00	1.050,00	150,000
5.2.2.1.1.01.33.90.093.002.003 - Ressarcimento de Anuidades de Exercícios Anteriores	0,00	40.000,00	23.850,00	16.150,000
5.2.2.1.1.01.33.90.093.002.099 - Demais Indenizações e Restituições	0,00	45.500,00	1.900,00	43.600,000
5.2.2.1.1.02 - CRÉDITO INICIAL - DESPESA CAPITAL	0,00	3.594.500,00	16.500,00	3.578.000,000
5.2.2.1.1.02.44 - INVESTIMENTOS	0,00	3.594.500,00	16.500,00	3.578.000,000
5.2.2.1.1.02.44.90 - INVESTIMENTOS - APLICAÇÕES DIRETAS	0,00	3.594.500,00	16.500,00	3.578.000,000
5.2.2.1.1.02.44.90.051 - OBRAS E INSTALAÇÕES	0,00	3.500.000,00	0,00	3.500.000,000
5.2.2.1.1.02.44.90.051.002 - Obras em Andamento	0,00	3.500.000,00	0,00	3.500.000,000
5.2.2.1.1.02.44.90.052 - EQUIPAMENTOS E MATERIAL PERMANENTE	0,00	94.500,00	16.500,00	78.000,000
5.2.2.1.1.02.44.90.052.004 - Bens de Informática	0,00	40.000,00	13.500,00	26.500,000
5.2.2.1.1.02.44.90.052.005 - Máquinas e Equipamentos	0,00	15.000,00	0,00	15.000,000
5.2.2.1.1.02.44.90.052.006 - Móveis e Utensílios	0,00	12.500,00	0,00	12.500,000
5.2.2.1.1.02.44.90.052.008 - Aparelhos de Copa e Cozinha	0,00	2.000,00	0,00	2.000,000
5.2.2.1.1.02.44.90.052.011 - Softwares e Aquisição de Licenças	0,00	25.000,00	3.000,00	22.000,000

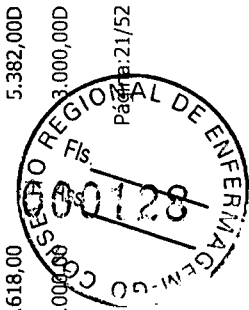
Conta	Saldo Anterior	Débitos	Créditos	Saldo
5.2.2.1.1.99 - RESERVA DE CONTINGÊNCIA	0,00	1.000.000,00	200.000,00	800.000,000
5.2.2.1.1.99.99 - RESERVA DE CONTINGÊNCIA	0,00	1.000.000,00	200.000,00	800.000,000
5.2.2.1.1.99.99.99 - Reserva de Contingência	0,00	1.000.000,00	200.000,00	800.000,000
5.2.2.1.2 - DOTAÇÃO ADICIONAL POR TIPO DE CREDITO	0,00	1.620.300,00	1.620.300,00	0,00
5.2.2.1.2.01 - CREDITO ADICIONAL - SUPLEMENTAR	0,00	1.620.300,00	1.620.300,00	0,00
5.2.2.1.2.01.01 - CREDITO ADICIONAL - DESPESA CORRENTE	0,00	1.620.300,00	519.500,00	1.100.800,000
5.2.2.1.2.01.01.31 - PESSOAL E ENCARGOS SOCIAIS	0,00	1.147.000,00	3.000,00	1.144.000,000
5.2.2.1.2.01.01.31.090 - APLICAÇÕES DIRETAS	0,00	1.147.000,00	3.000,00	1.144.000,000
5.2.2.1.2.01.01.31.090.011 - VENCIMENTOS E VANTAGENS FIXAS - PESSOAL CIVIL	0,00	1.131.000,00	0,00	1.131.000,000
5.2.2.1.2.01.01.31.090.011.001 - Vencimentos e Salários	0,00	1.081.000,00	0,00	1.081.000,000
5.2.2.1.2.01.01.31.090.011.022 - 13. Salário	0,00	50.000,00	0,00	50.000,000
5.2.2.1.2.01.01.31.090.013 - OBRIGAÇÕES PATRONAIS	0,00	16.000,00	3.000,00	13.000,000
5.2.2.1.2.01.01.31.090.013.001 - Contribuições Previdenciárias - INSS	0,00	8.000,00	0,00	8.000,000
5.2.2.1.2.01.01.31.090.013.006 - Contribuição para o PIS sobre Folha de Pagamento	0,00	0,00	3.000,00	3.000,000
5.2.2.1.2.01.01.31.090.013.007 - FGTS	0,00	8.000,00	0,00	8.000,000
5.2.2.1.2.01.01.33 - OUTRAS DESPESAS CORRENTES	0,00	473.300,00	516.500,00	43.200,000
5.2.2.1.2.01.01.33.090 - APLICAÇÕES DIRETAS	0,00	473.300,00	516.500,00	43.200,000
5.2.2.1.2.01.01.33.090.030 - MATERIAL DE CONSUMO	0,00	0,00	16.000,00	16.000,000
5.2.2.1.2.01.01.33.090.030.001 - Combustíveis e Lubrificantes Automotivos	0,00	0,00	8.000,00	8.000,000
5.2.2.1.2.01.01.33.090.030.016 - Material de Expediente	0,00	0,00	4.000,00	4.000,000
5.2.2.1.2.01.01.33.090.030.021 - Material de Copa e Cozinha	0,00	0,00	3.000,00	3.000,000
5.2.2.1.2.01.01.33.090.030.025 - Material p/ Manutenção de Bens Móveis	0,00	0,00	500,00	500,000
5.2.2.1.2.01.01.33.090.030.026 - Material Elétrico e Eletrônico	0,00	0,00	500,00	500,000
5.2.2.1.2.01.01.33.090.031 - PREMIAÇÕES CULTURAIS, ARTÍSTICAS, CIENTÍFICAS, DESPORTIVAS E OUTRAS	0,00	0,00	68.200,00	68.200,000
5.2.2.1.2.01.01.33.090.031.001 - Aquisição de Prêmios, Condecorações, Medalhas, Troféus e Outras Premiações	0,00	0,00	68.200,00	68.200,000

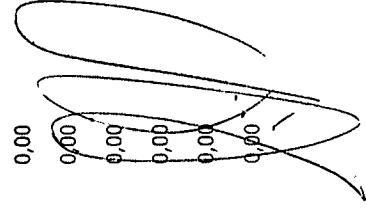
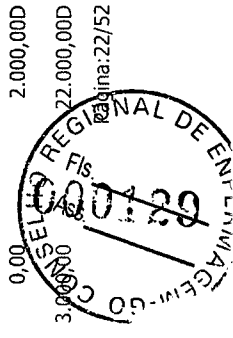

Conta	Saldo Anterior	Débitos	Créditos	Saldo
5.2.2.1.2.01.01.33.090.033 - PASSAGENS E DESPESAS COM LOCOMOÇÃO	0,00	8.000,00	1.300,00	6.700,00D
5.2.2.1.2.01.01.33.090.033.001 - Passagens Aéreas	0,00	8.000,00	0,00	8.000,00D
5.2.2.1.2.01.01.33.090.033.004 - Pedágios	0,00	0,00	1.300,00	1.300,00C
5.2.2.1.2.01.01.33.090.036 - OUTROS SERVIÇOS DE TERCEIROS - PESSOA FÍSICA	0,00	0,00	18.000,00	18.000,00C
5.2.2.1.2.01.01.33.090.036.007 - Comunicação em Geral	0,00	0,00	4.000,00	4.000,00C
5.2.2.1.2.01.01.33.090.036.008 - Limpeza e Conservação	0,00	0,00	5.000,00	5.000,00C
5.2.2.1.2.01.01.33.090.036.015 - Serviços Técnicos Profissionais	0,00	0,00	4.000,00	4.000,00C
5.2.2.1.2.01.01.33.090.036.099 - Outros Serviços Prestados por Pessoa Física	0,00	0,00	5.000,00	5.000,00C
5.2.2.1.2.01.01.33.090.039 - OUTROS SERVIÇOS DE TERCEIROS - PESSOA JURÍDICA	0,00	59.500,00	395.500,00	336.000,00C
5.2.2.1.2.01.01.33.090.039.002 - DEMAIS SERVIÇOS - PESSOAS JURÍDICAS	0,00	59.500,00	395.500,00	336.000,00C
5.2.2.1.2.01.01.33.090.039.002.001 - Serviços de Água e Esgoto, Energia Elétrica, Gás e Outros.	0,00	0,00	15.000,00	15.000,00C
5.2.2.1.2.01.01.33.090.039.002.003 - Correspondência e Cobrança	0,00	20.000,00	0,00	20.000,00D
5.2.2.1.2.01.01.33.090.039.002.004 - PUBLICIDADE	0,00	28.000,00	7.000,00	21.000,00D
5.2.2.1.2.01.01.33.090.039.002.004.001 - Divulgações Diversas	0,00	28.000,00	0,00	28.000,00D
5.2.2.1.2.01.01.33.090.039.002.004.002 - Propaganda e Publicidade	0,00	0,00	5.000,00	5.000,00C
5.2.2.1.2.01.01.33.090.039.002.004.003 - Publicações Técnicas	0,00	0,00	2.000,00	2.000,00C
5.2.2.1.2.01.01.33.090.039.002.006 - Assinaturas de Periódicos e Anuidades	0,00	0,00	1.000,00	1.000,00C
5.2.2.1.2.01.01.33.090.039.002.008 - Serviços de Áudio, Vídeo e Foto	0,00	0,00	19.000,00	19.000,00C
5.2.2.1.2.01.01.33.090.039.002.009 - SERVIÇOS DE TRANSPORTE	0,00	0,00	2.000,00	2.000,00C
5.2.2.1.2.01.01.33.090.039.002.009.001 - Transporte em Geral	0,00	0,00	1.000,00	1.000,00C
5.2.2.1.2.01.01.33.090.039.002.009.002 - Fretes	0,00	0,00	1.000,00	1.000,00C
5.2.2.1.2.01.01.33.090.039.002.012 - LOCAÇÕES	0,00	5.000,00	0,00	5.000,00D
5.2.2.1.2.01.01.33.090.039.002.012.001 - Locação de Bens Imóveis	0,00	5.000,00	0,00	5.000,00D
5.2.2.1.2.01.01.33.090.039.002.014 - Serviços Relacionados a Tecnologia da Informação	0,00	5.000,00	0,00	5.000,00D
5.2.2.1.2.01.01.33.090.039.002.015 - Manutenção e Conservação de Bens Móveis e Imóveis/Instalações	0,00	5.000,00	0,00	5.000,00D

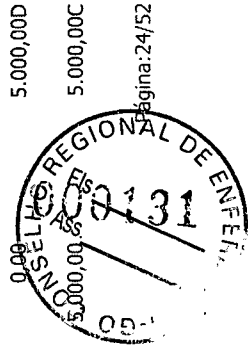

Conta	Saldo Anterior	Débitos	Créditos	Saldo
5.2.2.1.2.01.01.33.090.039.002.016 - SERVIÇOS DE APOIO DO ENGINHO	0,00	0,00	4.500,00	4.500,00C
5.2.2.1.2.01.01.33.090.039.002.016.001 - Palestras, Cursos e Capacitação	0,00	0,00	4.500,00	4.500,00C
5.2.2.1.2.01.01.33.090.039.002.018 - Seguros em Geral	0,00	0,00	6.000,00	6.000,00C
5.2.2.1.2.01.01.33.090.039.002.025 - Serviços Bancários	0,00	0,00	238.000,00	238.000,00C
5.2.2.1.2.01.01.33.090.039.002.026 - Taxa de Condomínio	0,00	0,00	6.000,00	6.000,00C
5.2.2.1.2.01.01.33.090.039.002.028 - Congressos, Convenções, Conferências, Seminários, Simpósios e Reuniões	0,00	0,00	40.000,00	40.000,00C
5.2.2.1.2.01.01.33.090.039.002.029 - Festividades e Homenagens	0,00	0,00	50.000,00	50.000,00C
5.2.2.1.2.01.01.33.090.039.002.032 - Serviços Judiciários (PJ)	0,00	0,00	2.000,00	2.000,00C
5.2.2.1.2.01.01.33.090.039.002.099 - OUTROS SERVIÇOS	0,00	1.500,00	0,00	1.500,00D
5.2.2.1.2.01.01.33.090.039.002.099.001 - Suprimentos de Fundos	0,00	1.500,00	0,00	1.500,00D
5.2.2.1.2.01.01.33.090.041 - CONTRIBUIÇÕES	0,00	375.000,00	0,00	375.000,00D
5.2.2.1.2.01.01.33.090.041.001 - TRANSFERÊNCIAS INTRAGOVERNAMENTAIS	0,00	375.000,00	0,00	375.000,00D
5.2.2.1.2.01.01.33.090.041.001.001 - Transferência para o COFEN - Cota-Parte (1/4)	0,00	375.000,00	0,00	375.000,00D
5.2.2.1.2.01.01.33.090.047 - OBRIGAÇÕES TRIBUTÁRIAS E CONTRIBUTIVAS	0,00	800,00	3.000,00	2.200,00C
5.2.2.1.2.01.01.33.090.047.001 - IPTU e Encargos	0,00	0,00	2.000,00	2.000,00C
5.2.2.1.2.01.01.33.090.047.002 - Taxas Diversas e Encargos	0,00	800,00	0,00	800,00D
5.2.2.1.2.01.01.33.090.047.003 - Multas Administrativas Diversas	0,00	0,00	1.000,00	1.000,00C
5.2.2.1.2.01.01.33.090.049 - AUXÍLIO TRANSPORTE	0,00	0,00	3.500,00	3.500,00C
5.2.2.1.2.01.01.33.090.049.001 - Auxílio Transporte	0,00	0,00	3.500,00	3.500,00C
5.2.2.1.2.01.01.33.090.067 - DEPÓSITOS COMPULSÓRIOS	0,00	0,00	4.000,00	4.000,00C
5.2.2.1.2.01.01.33.090.067.002 - Depósitos Judiciais	0,00	0,00	4.000,00	4.000,00C
5.2.2.1.2.01.01.33.090.093 - INDENIZAÇÕES E RESTITUIÇÕES	0,00	30.000,00	7.000,00	23.000,00D
5.2.2.1.2.01.01.33.090.093.001 - DESPESAS COM REUNIÕES, REPRESENTAÇÕES, PLENÁRIO E DESLOCAMENTOS	0,00	30.000,00	0,00	30.000,00D
5.2.2.1.2.01.01.33.090.093.001.001 - Auxílio Representação	0,00	30.000,00	0,00	30.000,00D
5.2.2.1.2.01.01.33.090.093.002 - DEMAIS INDENIZAÇÕES E RESTITUIÇÕES	0,00	0,00	7.000,00	7.000,00C

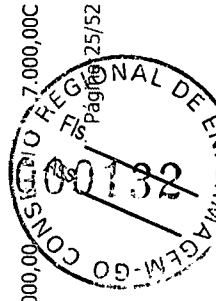

Conta	Saldo Anterior	Débitos	Créditos	Saldo
5.2.2.1.2.01.01.33.090.093.002.003 - Ressarcimento de Anuidades de Exercícios Anteriores	0,00	0,00	7.000,00	7.000,00C
5.2.2.1.2.01.02 CREDITO ADICIONAL DESPESA CAPITAL	0,00	0,00	300.000,00	300.000,00C
5.2.2.1.2.01.02.44 - INVESTIMENTOS	0,00	0,00	300.800,00	300.800,00C
5.2.2.1.2.01.02.44.090 - INVESTIMENTOS - APLICAÇÕES DIRETAS	0,00	0,00	300.800,00	300.800,00C
5.2.2.1.2.01.02.44.090.051 - OBRAS E INSTALAÇÕES	0,00	0,00	300.000,00	300.000,00C
5.2.2.1.2.01.02.44.090.051.002 - Obras em Andamento	0,00	0,00	300.000,00	300.000,00C
5.2.2.1.2.01.02.44.090.052 - EQUIPAMENTOS E MATERIAL PERMANENTE	0,00	0,00	800,00	800,00C
5.2.2.1.2.01.02.44.090.052.006 - Móveis e Utensílios	0,00	0,00	800,00	800,00C
5.2.2.1.2.01.99 - RESERVA DE CONTINGÊNCIA	0,00	0,00	800.000,00	800.000,00C
5.2.2.1.2.01.99.99 - RESERVA DE CONTINGÊNCIA	0,00	0,00	800.000,00	800.000,00C
5.2.2.1.2.01.99.99.999 - Reserva de Contingência	0,00	0,00	800.000,00	800.000,00C
5.3 - INSCRIÇÃO DE RESTOS A PAGAR	0,00	2.881.877,59	213.320,73	2.668.556,86D
5.3.1 - INSCRIÇÃO DE RP NÃO PROCESSADOS	0,00	2.881.877,59	213.320,73	2.668.556,86D
5.3.1.1 - RP NÃO PROCESSADOS INSCRITOS	0,00	213.320,73	0,00	213.320,73D
5.3.1.1.1 - RP NÃO PROCESSADOS INSCRITOS	0,00	213.320,73	0,00	213.320,73D
5.3.1.1.1.01 - DESPESA CORRENTE	0,00	213.320,73	0,00	213.320,73D
5.3.1.1.1.01.33 - OUTRAS DESPESAS CORRENTES	0,00	213.320,73	0,00	213.320,73D
5.3.1.1.1.01.33.90 - APLICAÇÕES DIRETAS	0,00	213.320,73	0,00	213.320,73D
5.3.1.1.1.01.33.90.030 - MATERIAL DE CONSUMO	0,00	213.320,73	0,00	213.320,73D
5.3.1.1.1.01.33.90.030.006 - Gêneros Alimentícios	0,00	369,00	0,00	369,00D
5.3.1.1.1.01.33.90.039 - OUTROS SERVIÇOS DE TERCEIROS - PESSOA JURÍDICA	0,00	369,00	0,00	369,00D
5.3.1.1.1.01.33.90.039.002 - DEMAIS SERVIÇOS - PESSOAS JURÍDICAS	0,00	212.951,73	0,00	212.951,73D
5.3.1.1.1.01.33.90.039.002.099 - OUTROS SERVIÇOS	0,00	212.951,73	0,00	212.951,73D
5.3.1.7 - RP NÃO PROCESSADOS - INSCRIÇÃO NO EXERCÍCIO	0,00	2.668.556,86	213.320,73	2.455.236,13D
5.3.1.7.1 - RP NÃO PROCESSADOS - INSCRIÇÃO NO EXERCÍCIO	0,00	2.668.556,86	213.320,73	2.455.236,13D
5.3.1.7.1.01 - DESPESA CORRENTE	0,00	851.778,37	213.320,73	2.638.457,64D

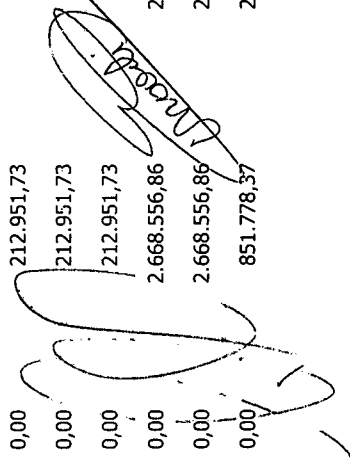
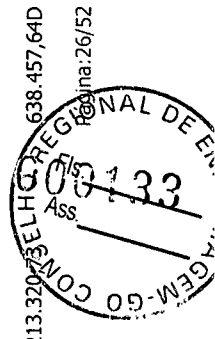
Conta	Saldo Anterior	Débitos	Créditos	Saldo
5.3.1.7.1.01.33 - OUTRAS DESPESAS CORRENTES	0,00	851.778,37	213.320,73	638.457,64D
5.3.1.7.1.01.33.90 - APLICAÇÕES DIRETAS	0,00	851.778,37	213.320,73	638.457,64D
5.3.1.7.1.01.33.90.014 - DIÁRIAS	0,00	36,02	0,00	36,02D
5.3.1.7.1.01.33.90.014.001 - Diárias Pessoal Civil	0,00	36,02	0,00	36,02D
5.3.1.7.1.01.33.90.030 - MATERIAL DE CONSUMO	0,00	20.155,65	369,00	19.786,65D
5.3.1.7.1.01.33.90.030.001 - Combustíveis e Lubrificantes Automotivos	0,00	959,04	0,00	959,04D
5.3.1.7.1.01.33.90.030.006 - Gêneros Alimentícios	0,00	7.458,69	369,00	7.089,69D
5.3.1.7.1.01.33.90.030.016 - Material de Expediente	0,00	8.680,92	0,00	8.680,92D
5.3.1.7.1.01.33.90.030.017 - Material de Processamento de Dados	0,00	2.307,00	0,00	2.307,00D
5.3.1.7.1.01.33.90.030.024 - Material p/ Manutenção de Bens Imóveis / instalações	0,00	750,00	0,00	750,00D
5.3.1.7.1.01.33.90.033 - PASSAGENS E DESPESAS COM LOCOMOÇÃO	0,00	6.924,51	0,00	6.924,51D
5.3.1.7.1.01.33.90.033.001 - Passagens Aéreas	0,00	6.924,51	0,00	6.924,51D
5.3.1.7.1.01.33.90.036 - OUTROS SERVIÇOS DE TERCEIROS - PESSOA FÍSICA	0,00	4.100,00	0,00	4.100,00D
5.3.1.7.1.01.33.90.036.011 - Manutenção e Conservação	0,00	4.100,00	0,00	4.100,00D
5.3.1.7.1.01.33.90.037 - LOCAÇÃO DE MÃO-DE-OBRA	0,00	9.267,20	0,00	9.267,20D
5.3.1.7.1.01.33.90.037.001 - Serviços de Segurança	0,00	2.368,00	0,00	2.368,00D
5.3.1.7.1.01.33.90.037.002 - Serviços de Limpeza e Higienização com Locação de Mão de Obra	0,00	6.899,20	0,00	6.899,20D
5.3.1.7.1.01.33.90.039 - OUTROS SERVIÇOS DE TERCEIROS - PESSOA JURÍDICA	0,00	802.088,39	212.951,73	589.136,66D
5.3.1.7.1.01.33.90.039.002 - DEMAIS SERVIÇOS - PESSOAS JURÍDICAS	0,00	802.088,39	212.951,73	589.136,66D
5.3.1.7.1.01.33.90.039.002.001 - Serviços de Água e Espoto, Energia Elétrica, Gás e Outros.	0,00	13.409,03	0,00	13.409,03D
5.3.1.7.1.01.33.90.039.002.002 - Serviços Gráficos e Editoriais	0,00	2.300,00	0,00	2.300,00D
5.3.1.7.1.01.33.90.039.002.003 - Correspondência e Cobrança	0,00	3.873,95	0,00	3.873,95D
5.3.1.7.1.01.33.90.039.002.004 - PUBLICIDADE	0,00	36.627,00	0,00	36.627,00D
5.3.1.7.1.01.33.90.039.002.004.001 - Divulgações Diversas	0,00	36.627,00	0,00	36.627,00D
5.3.1.7.1.01.33.90.039.002.008 - Serviços de Áudio, Vídeo e Foto	0,00	28.250,00	0,00	28.250,00D
5.3.1.7.1.01.33.90.039.002.012 - LOCAÇÕES	0,00	126.489,98	0,00	126.489,98D

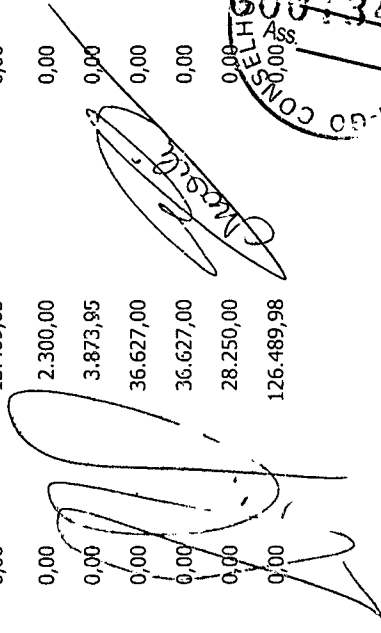

Conta	Saldo Anterior	Débitos	Créditos	Saldo
5.3.1.7.1.01.33.90.039.002.012.001 - Locação de Bens Imóveis	0,00	70.600,00	0,00	70.600,00D
5.3.1.7.1.01.33.90.039.002.012.002 - Locação de Bens Móveis	0,00	55.889,98	0,00	55.889,98D
5.3.1.7.1.01.33.90.039.002.014 - Serviços Relacionados a Tecnologia Da Informação	0,00	55.201,28	0,00	55.201,28D
5.3.1.7.1.01.33.90.039.002.015 - Manutenção e Conservação de Bens Móveis e Imóveis/Instalações	0,00	4.885,00	0,00	4.885,00D
5.3.1.7.1.01.33.90.039.002.016 - SERVIÇOS DE APOIO DO ENSINO	0,00	600,00	0,00	600,00D
5.3.1.7.1.01.33.90.039.002.016.001 - Palestras, Cursos e Capacitação	0,00	600,00	0,00	600,00D
5.3.1.7.1.01.33.90.039.002.018 - Seguros em Geral	0,00	3.687,63	0,00	3.687,63D
5.3.1.7.1.01.33.90.039.002.021 - Serviços Técnicos Profissionais	0,00	298.945,24	0,00	298.945,24D
5.3.1.7.1.01.33.90.039.002.022 - Serviços Médico-Hospitalar, Odontol. e Laboratoriais	0,00	460,00	0,00	460,00D
5.3.1.7.1.01.33.90.039.002.024 - Telefonia Móvel e Fixa	0,00	12.064,28	0,00	12.064,28D
5.3.1.7.1.01.33.90.039.002.029 - Festividades e Homenagens	0,00	202.610,00	0,00	202.610,00D
5.3.1.7.1.01.33.90.039.002.032 - Serviços Judiciários	0,00	12.685,00	0,00	12.685,00D
5.3.1.7.1.01.33.90.039.002.099 - OUTROS SERVIÇOS	0,00	0,00	212.951,73	212.951,73C
5.3.1.7.1.01.33.90.093 - INDENIZAÇÕES E RESTITUIÇÕES	0,00	9.206,60	0,00	9.206,60D
5.3.1.7.1.01.33.90.093.001 - DESPESAS COM REUNIÕES, REPRESENTAÇÕES, PLENÁRIO E DESLOCAMENTOS	0,00	9.170,00	0,00	9.170,00D
5.3.1.7.1.01.33.90.093.001.001 - Auxílio Representação	0,00	9.170,00	0,00	9.170,00D
5.3.1.7.1.01.33.90.093.002 - DEMAIS INDENIZAÇÕES E RESTITUIÇÕES	0,00	36,60	0,00	36,60D
5.3.1.7.1.01.33.90.093.002.003 - Ressarcimento de Anuidades de Exercícios Anteriores	0,00	36,60	0,00	36,60D
5.3.1.7.1.02 - DESPESA CAPITAL	0,00	1.816.778,49	0,00	1.816.778,49D
5.3.1.7.1.02.44 - INVESTIMENTOS	0,00	1.816.778,49	0,00	1.816.778,49D
5.3.1.7.1.02.44.90 - INVESTIMENTOS - APLICAÇÕES DIRETAS	0,00	1.816.778,49	0,00	1.816.778,49D
5.3.1.7.1.02.44.90.051 - OBRAS E INSTALAÇÕES	0,00	1.794.325,49	0,00	1.794.325,49D
5.3.1.7.1.02.44.90.051.002 - Obras em Andamento	0,00	1.794.325,49	0,00	1.794.325,49D
5.3.1.7.1.02.44.90.052 - EQUIPAMENTOS E MATERIAL PERMANENTE	0,00	22.453,00	0,00	22.453,00D
5.3.1.7.1.02.44.90.052.004 - Equipamentos de Informática	0,00	22.275,00	0,00	22.275,00D

Conta	Saldo Anterior	Débitos	Créditos	Saldo
5.3.1.7.1.02.44.90.052.005 - Máquinas e Equipamentos	0,00	178,00	0,00	178,000
6 - CONTROLES DA EXECUÇÃO DO PLANEJAMENTO E ORÇAMENTO	0,00	66.708.706,75	101.215.263,61	34.506.556,86C
6.2 - EXECUÇÃO DO ORÇAMENTO	0,00	66.258.653,68	98.096.653,68	31.838.000,00C
6.2.1 - EXECUÇÃO DA RECEITA	0,00	15.888.565,02	31.807.565,02	15.919.000,00C
6.2.1.1 - RECEITA A REALIZAR	0,00	15.887.513,83	17.920.051,19	2.032.537,36C
6.2.1.1.1 - RECEITAS CORRENTE	0,00	15.887.513,83	17.920.051,19	2.032.537,36C
6.2.1.1.1.02 - RECEITAS DE CONTRIBUIÇÕES	0,00	12.463.923,14	12.186.100,00	277.823,14D
6.2.1.1.1.02.03 - CONTRIBUIÇÃO DAS CATEGORIAS PROFISSIONAIS OU ECONÔMICAS	0,00	12.463.923,14	12.186.100,00	277.823,14D
6.2.1.1.1.02.03.01 - ANUIDADES - PESSOAS FÍSICAS	0,00	12.463.923,14	12.186.100,00	277.823,14D
6.2.1.1.1.02.03.01.001 - ANUIDADES DO EXERCÍCIO - PF	0,00	8.513.049,57	8.830.100,00	317.050,43C
6.2.1.1.1.02.03.01.001.001 - Enfermeiro	0,00	3.584.055,75	3.838.800,00	254.744,25C
6.2.1.1.1.02.03.01.001.002 - Técnico	0,00	4.397.447,43	4.138.800,00	258.647,43D
6.2.1.1.1.02.03.01.001.003 - Auxiliar	0,00	224.554,85	472.500,00	247.945,15C
6.2.1.1.1.02.03.01.001.009 - Multa e Juros s/Anuidades do Exercício - PF	0,00	306.991,54	380.000,00	73.008,46C
6.2.1.1.1.02.03.01.002 - ANUIDADES DE EXERCÍCIOS ANTERIORES - PF	0,00	3.950.873,57	3.356.000,00	594.873,57D
6.2.1.1.1.02.03.01.002.001 - Anuidades de Exercícios Anteriores - PF - Principal	0,00	3.033.582,55	2.400.000,00	633.582,55D
6.2.1.1.1.02.03.01.002.002 - Multa e Juros s/Anuidades de Exercícios Anteriores - PF - Principal	0,00	624.593,83	750.000,00	125.406,17C
6.2.1.1.1.02.03.01.002.003 - Dívida Ativa - Pessoa Física - Principal	0,00	195.883,30	140.000,00	55.883,30D
6.2.1.1.1.02.03.01.002.004 - Multa e Juros s/Dívida Ativa - Pessoa Física - Principal	0,00	96.813,89	66.000,00	30.813,89D
6.2.1.1.1.03 - RECEITAS PATRIMONIAIS	0,00	442.300,54	710.100,00	267.799,46C
6.2.1.1.1.03.02 - RECEITAS DE VALORES MOBILIÁRIOS	0,00	442.300,54	710.100,00	267.799,46C
6.2.1.1.1.03.02.01 - RECEITAS DE REMUNERAÇÃO DE DEPOSITOS BANCÁRIOS	0,00	2.777,88	100.000,00	97.222,12C
6.2.1.1.1.03.02.01.001 - Remuneração de Depósitos Bancários	0,00	2.777,88	100.000,00	97.222,12C
6.2.1.1.1.03.02.02 - RECEITAS DE APLICAÇÃO FINANCEIRAS	0,00	439.522,66	610.100,00	170.577,34C
6.2.1.1.1.03.02.02.001 - Aplicações Fundos de Curto Prazo/CDB	0,00	429.403,00	500.000,00	70.596,32C
6.2.1.1.1.03.02.02.002 - Juros e Correção da Poupança	0,00	0,00	100.000,00	100.000,00C

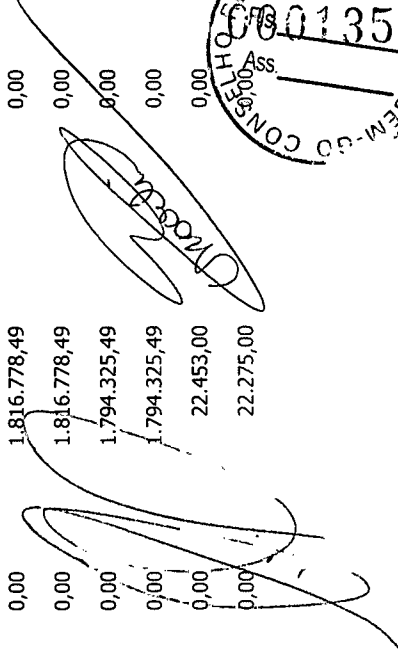
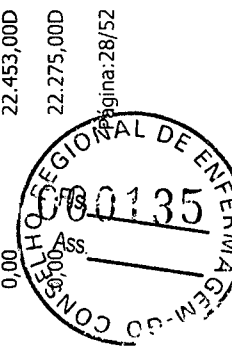
Conta	Saldo Anterior	Débitos	Créditos	Saldo
6.2.1.1.1.03.02.02.099 - Outras Receitas de Valores Mobiliários	0,00	10.118,98	10.100,00	18,98D
6.2.1.1.1.06 - RECEITAS DE SERVIÇOS	0,00	981.290,15	1.123.851,19	142.561,04C
6.2.1.1.1.06.01 - SERVIÇOS ADMINISTRATIVOS	0,00	981.290,15	1.123.851,19	142.561,04C
6.2.1.1.1.06.01.01 - Taxa de Inscrição - Pessoas Físicas	0,00	584.337,63	560.000,00	24.337,63D
6.2.1.1.1.06.01.02 - Expedição de Carteira	0,00	261.869,55	350.300,00	88.430,45C
6.2.1.1.1.06.01.15 - Outros Serviços Administrativos	0,00	135.082,97	213.551,19	78.468,22C
6.2.1.1.1.07 - TRANSFERÊNCIAS CORRENTES	0,00	2.000.000,00	3.900.000,00	1.900.000,00C
6.2.1.1.1.07.01 - TRANSFERÊNCIAS INTRAGOVERNAMENTAIS	0,00	2.000.000,00	3.900.000,00	1.900.000,00C
6.2.1.1.1.07.01.01 - TRANSFERÊNCIAS DO CONSELHO FEDERAL DE ENFERMAGEM - COFEN	0,00	2.000.000,00	3.900.000,00	1.900.000,00C
6.2.1.1.1.07.01.01.001 - PLATEC - RESOLUÇÃO COFEN 343/2009	0,00	2.000.000,00	3.900.000,00	1.900.000,00C
6.2.1.1.1.07.01.01.001.001 Programa de Apoio e Fortalecimento Institucional	0,00	2.000.000,00	3.900.000,00	1.900.000,00C
6.2.1.2 - RECEITA REALIZADA	0,00	1.051,19	13.886.794,86	13.885.743,67C
6.2.1.2.1 - RECEITAS CORRENTE	0,00	1.051,19	13.886.794,86	13.885.743,67C
6.2.1.2.1.02 - RECEITAS DE CONTRIBUIÇÕES	0,00	0,00	12.463.923,14	12.463.923,14C
6.2.1.2.1.02.03 - CONTRIBUIÇÃO DAS CATEGORIAS PROFISSIONAIS OU ECONÔMICAS	0,00	0,00	12.463.923,14	12.463.923,14C
6.2.1.2.1.02.03.01 - ANUIDADES - PESSOAS FÍSICAS	0,00	0,00	12.463.923,14	12.463.923,14C
6.2.1.2.1.02.03.01.001 - ANUIDADES DO EXERCÍCIO - PF	0,00	0,00	8.513.049,57	8.513.049,57C
6.2.1.2.1.02.03.01.001.001 - Enfermeiro	0,00	0,00	3.584.055,75	3.584.055,75C
6.2.1.2.1.02.03.01.001.002 - Técnico	0,00	0,00	4.397.447,43	4.397.447,43C
6.2.1.2.1.02.03.01.001.003 - Auxiliar	0,00	0,00	224.554,85	224.554,85C
6.2.1.2.1.02.03.01.001.009 - Multa e Juros s/Anuidades do Exercício - PF	0,00	0,00	306.991,54	306.991,54C
6.2.1.2.1.02.03.01.002 - ANUIDADES DE EXERCÍCIOS ANTERIORES - PF	0,00	0,00	3.950.873,57	3.950.873,57C
6.2.1.2.1.02.03.01.002.001 - Anuidades de Exercícios Anteriores - PF - Principal	0,00	0,00	3.033.582,55	3.033.582,55C
6.2.1.2.1.02.03.01.002.002 - Multa e Juros s/Anuidades de Exercícios Anteriores - PF - Principal	0,00	0,00	624.593,83	624.593,83C
6.2.1.2.1.02.03.01.002.003 - Dívida Ativa - Pessoa Física - Principal	0,00	0,00	195.883,30C	195.883,30C
6.2.1.2.1.02.03.01.002.004 - Multa e Juros s/Divida Ativa - Pessoa Física - Principal	0,00	0,00	96.813,89C	96.813,89C

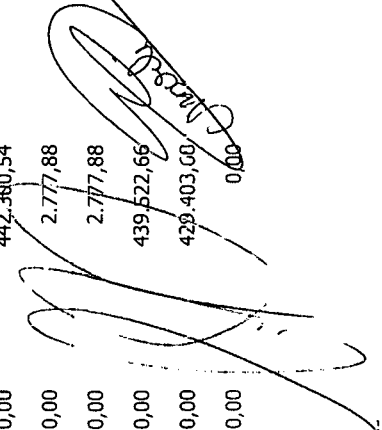
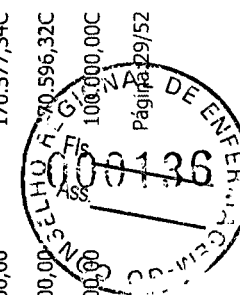
Conta	Saldo Anterior	Débitos	Créditos	Saldo
6.2.1.2.1.03 - RECEITAS PATRIMONIAIS	0,00	0,00	442.300,54	442.300,54C
6.2.1.2.1.03.02 - RECEITAS DE VALORES MOBILIÁRIOS	0,00	0,00	442.300,54	442.300,54C
6.2.1.2.1.03.02.01 - RECEITAS DE REMUNERAÇÃO DE DEPÓSITOS BANCÁRIOS	0,00	0,00	2.777,88	2.777,88C
6.2.1.2.1.03.02.01.001 - Remuneração de Depósitos Bancários	0,00	0,00	2.777,88	2.777,88C
6.2.1.2.1.03.02.02 - RECEITAS DE APLICAÇÃO FINANCEIRAS	0,00	0,00	439.522,66	439.522,66C
6.2.1.2.1.03.02.02.001 - Aplicações Fundos de Curto Prazo/CDB	0,00	0,00	429.403,68	429.403,68C
6.2.1.2.1.03.02.02.099 - Outras Receitas de Valores Mobiliários	0,00	0,00	10.118,98	10.118,98C
6.2.1.2.1.06 - RECEITAS DE SERVIÇOS	0,00	1.051,19	980.571,18	979.519,99C
6.2.1.2.1.06.01 - SERVIÇOS ADMINISTRATIVOS	0,00	1.051,19	980.571,18	979.519,99C
6.2.1.2.1.06.01.01 - Taxa de Inscrição - Pessoas Físicas	0,00	0,00	584.337,63	584.337,63C
6.2.1.2.1.06.01.02 - Expedição de Carteira	0,00	0,00	261.869,55	261.869,55C
6.2.1.2.1.06.01.15 - Outros Serviços Administrativos	0,00	1.051,19	134.364,00	133.312,81C
6.2.1.3 - (-) DEDUÇÕES DA RECEITA ORÇAMENTÁRIA	0,00	0,00	718,97	718,97C
6.2.1.3.1 - RECEITAS CORRENTE	0,00	0,00	718,97	718,97C
6.2.1.3.1.06 - RECEITAS DE SERVIÇOS	0,00	0,00	718,97	718,97C
6.2.1.3.1.06.01 - SERVIÇOS ADMINISTRATIVOS	0,00	0,00	718,97	718,97C
6.2.1.3.1.06.01.15 - Outros Serviços Administrativos	0,00	0,00	718,97	718,97C
6.2.2 - EXECUÇÃO DA DESPESA	0,00	50.370.088,66	66.289.088,66	15.919.000,00C
6.2.2.1 - DISPONIBILIDADES DE CREDITO	0,00	50.370.088,66	66.289.088,66	15.919.000,00C
6.2.2.1.1 - CREDITO DISPONÍVEL	0,00	22.257.077,85	22.342.088,25	85.010,40C
6.2.2.1.1.01 - CREDITO DISPONÍVEL - DESPESA CORRENTE	0,00	16.683.379,31	16.747.588,25	64.208,94C
6.2.2.1.1.01.31 - PESSOAL E ENCARGOS SOCIAIS	0,00	7.114.333,57	7.124.219,67	9.886,10C
6.2.2.1.1.01.31.90 - APLICAÇÕES DIRETAS	0,00	7.114.333,57	7.124.219,67	9.886,10C
6.2.2.1.1.01.31.90.011 - VENCIMENTOS E VANTAGENS FIXAS - PESSOAL CIVIL	0,00	5.738.079,99	5.747.963,67	9.883,68C
6.2.2.1.1.01.31.90.011.001 - Vencimentos e Salários	0,00	4.796.937,99	4.796.993,04	55,05C
6.2.2.1.1.01.31.90.011.021 - Férias	0,00	352.950,00	352.970,87	20,87C

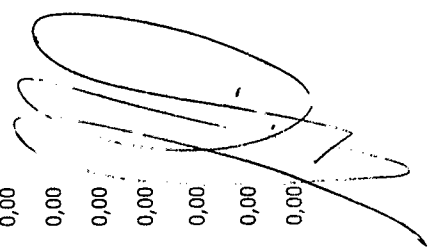
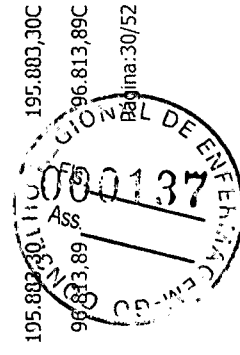

Conta	Saldo Anterior	Débitos	Créditos	Saldo
6.2.2.1.1.01.31.90.011.022 - 13. Salário	0,00	374.350,00	374.351,96	1,96C
6.2.2.1.1.01.31.90.011.023 - Férias - Abono Pecuniário	0,00	102.230,00	102.279,85	49,85C
6.2.2.1.1.01.31.90.011.024 - Férias - Abono Constitucional	0,00	111.612,00	121.367,95	9.755,95C
6.2.2.1.1.01.31.90.013 - OBRIGAÇÕES PATRONAIS	0,00	1.363.253,58	1.363.256,00	2,42C
6.2.2.1.1.01.31.90.013.001 - Contribuições Previdenciárias - INSS	0,00	959.743,45	959.744,00	0,55C
6.2.2.1.1.01.31.90.013.006 - Contribuição para o PIS sobre Folha de Pagamento	0,00	45.511,15	45.512,00	0,85C
6.2.2.1.1.01.31.90.013.007 - FGTS	0,00	357.998,98	358.000,00	1,02C
6.2.2.1.1.01.31.90.091 - SENTENÇAS JUDICIAIS	0,00	5.000,00	5.000,00	0,00
6.2.2.1.1.01.31.90.091.001 - Sentenças / Decisões Judiciais Trabalhistas - Trânsito em Julgado - e Encargos	0,00	5.000,00	5.000,00	0,00
6.2.2.1.1.01.31.90.094 - INDENIZAÇÕES E RESTITUIÇÕES TRABALHISTAS	0,00	8.000,00	8.000,00	0,00
6.2.2.1.1.01.31.90.094.006 - Outras Indenizações Trabalhistas	0,00	8.000,00	8.000,00	0,00
6.2.2.1.1.01.33 - OUTRAS DESPESAS CORRENTES	0,00	9.569.045,74	9.623.368,58	54.322,84C
6.2.2.1.1.01.33.90 - APLICAÇÕES DIRETAS	0,00	9.569.045,74	9.623.368,58	54.322,84C
6.2.2.1.1.01.33.90.014 - DIÁRIAS	0,00	213.689,65	217.902,10	4.212,45C
6.2.2.1.1.01.33.90.014.001 - Diárias Pessoal Civil	0,00	112.775,06	114.782,10	2.007,04C
6.2.2.1.1.01.33.90.014.003 - Diárias - Colaboradores Eventuais	0,00	22.960,00	25.160,00	2.200,00C
6.2.2.1.1.01.33.90.014.004 - Diárias a Conselheiros	0,00	77.954,59	77.960,00	5,41C
6.2.2.1.1.01.33.90.030 - MATERIAL DE CONSUMO	0,00	108.733,47	118.415,82	9.682,35C
6.2.2.1.1.01.33.90.030.001 - Combustíveis e Lubrificantes Automotivos	0,00	22.598,67	23.563,42	964,75C
6.2.2.1.1.01.33.90.030.006 - Gêneros Alimentícios	0,00	35.000,00	42.052,40	7.052,40C
6.2.2.1.1.01.33.90.030.016 - Material de Expediente	0,00	26.714,50	27.000,00	285,50C
6.2.2.1.1.01.33.90.030.017 - Material de Processamento de Dados	0,00	4.653,10	4.800,00	146,90C
6.2.2.1.1.01.33.90.030.021 - Material de Copa e Cozinha	0,00	7.627,70	8.000,00	372,30C
6.2.2.1.1.01.33.90.030.022 - Material de Limpeza e Prod. de Higieneização	0,00	0,00	500,00	500,00C
6.2.2.1.1.01.33.90.030.023 - Uniformes, Tecidos e Aviamentos	0,00	9.989,50	10.000,00	10,50C
6.2.2.1.1.01.33.90.030.024 - Material p/ Manutenção de Bens Imóveis / instalações	0,00	950,00	1.000,00	50,00C

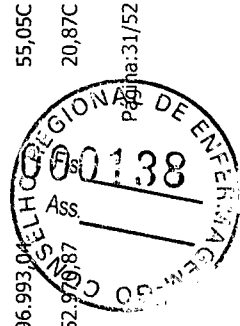

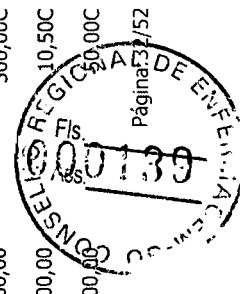
Conta	Saldo Anterior	Débitos	Créditos	Saldo
6.2.2.1.1.01.33.90.030.025 - Material p/ Manutenção de Bens Móveis	0,00	700,00	1.000,00	300,00C
6.2.2.1.1.01.33.90.030.026 - Material Elétrico e Eletrônico	0,00	500,00	500,00	0,00
6.2.2.1.1.01.33.90.031 - PREMIAÇÕES CULTURAIS, ARTÍSTICAS, CIENTÍFICAS, DESPORTIVAS E OUTRAS	0,00	81.940,00	82.000,00	60,00C
6.2.2.1.1.01.33.90.031.001 - Aquisição de Prêmios, Condecorações, Medalhas, Troféus e Outras Premiações	0,00	81.940,00	82.000,00	60,00C
6.2.2.1.1.01.33.90.033 - PASSAGENS E DESPESAS COM LOCOMOÇÃO	0,00	167.184,24	167.653,56	469,32C
6.2.2.1.1.01.33.90.033.001 - Passagens Aéreas	0,00	165.350,14	165.653,56	303,42C
6.2.2.1.1.01.33.90.033.004 - Pedágios	0,00	1.834,10	2.000,00	165,90C
6.2.2.1.1.01.33.90.036 - OUTROS SERVIÇOS DE TERCEIROS - PESSOA FÍSICA	0,00	79.255,32	80.206,43	951,11C
6.2.2.1.1.01.33.90.036.007 - Comunicação em Geral	0,00	7.900,00	8.000,00	100,00C
6.2.2.1.1.01.33.90.036.008 - Limpeza e Conservação	0,00	7.944,94	8.000,00	55,06C
6.2.2.1.1.01.33.90.036.011 - Manutenção e Conservação	0,00	8.570,00	9.000,00	430,00C
6.2.2.1.1.01.33.90.036.015 - Serviços Técnicos Profissionais	0,00	4.800,00	5.000,00	200,00C
6.2.2.1.1.01.33.90.036.099 - Outros Serviços Prestados por Pessoa Física	0,00	50.040,38	50.206,43	166,05C
6.2.2.1.1.01.33.90.037 - LOCAÇÃO DE MÃO-DE-OBRA	0,00	363.885,98	368.725,87	4.839,89C
6.2.2.1.1.01.33.90.037.001 - Serviços de Segurança	0,00	255.844,28	255.892,51	48,23C
6.2.2.1.1.01.33.90.037.002 - Serviços de Limpeza e Higienização com Locação de Mão de Obra	0,00	108.041,70	112.833,36	4.791,66C
6.2.2.1.1.01.33.90.039 - OUTROS SERVIÇOS DE TERCEIROS - PESSOA JURÍDICA	0,00	4.162.393,62	4.192.789,00	30.395,38C
6.2.2.1.1.01.33.90.039.002 - DEMAIS SERVIÇOS - PESSOAS JURÍDICAS	0,00	4.162.393,62	4.192.789,00	30.395,38C
6.2.2.1.1.01.33.90.039.002.001 - Serviços de Água e Esgoto, Energia Elétrica, Gás e Outros.	0,00	119.697,26	119.773,98	76,72C
6.2.2.1.1.01.33.90.039.002.002 - Serviços Gráficos e Editoriais	0,00	134.196,20	134.200,00	3,80C
6.2.2.1.1.01.33.90.039.002.003 - Correspondência e Cobrança	0,00	488.464,00	489.172,44	708,44C
6.2.2.1.1.01.33.90.039.002.004 - PUBLICIDADE	0,00	99.800,46	100.001,00	200,54C
6.2.2.1.1.01.33.90.039.002.004.001 - Divulgações Diversas	0,00	79.995,70	80.001,00	5,30C
6.2.2.1.1.01.33.90.039.002.004.002 - Propaganda e Publicidade	0,00	14.846,60	15.000,00	153,40C
6.2.2.1.1.01.33.90.039.002.004.003 - Publicações Técnicas	0,00	4.958,16	5.000,00	41,84C

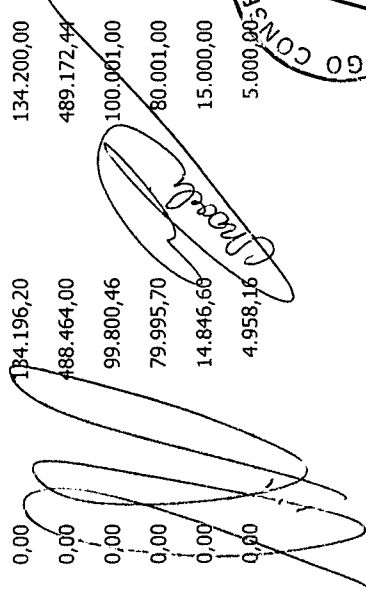
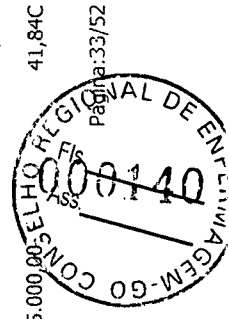
Conta	Saldo Anterior	Débitos	Créditos	Saldo
6.2.2.1.1.01.33.90.039.002.006 - Assinaturas de Periódicos e Anuidades	0,00	1.648,00	1.700,00	52,00C
6.2.2.1.1.01.33.90.039.002.008 - Serviços de Áudio, Vídeo e Foto	0,00	66.630,00	66.710,00	80,00C
6.2.2.1.1.01.33.90.039.002.009 - SERVIÇOS DE TRANSPORTE	0,00	2.000,00	2.000,00	0,00
6.2.2.1.1.01.33.90.039.002.009.001 - Transporte em Geral	0,00	1.000,00	1.000,00	0,00
6.2.2.1.1.01.33.90.039.002.009.002 - Fretes	0,00	1.000,00	1.000,00	0,00
6.2.2.1.1.01.33.90.039.002.012 - LOCAÇÕES	0,00	291.626,28	291.667,15	40,87C
6.2.2.1.1.01.33.90.039.002.012.001 - Locação de Bens Imóveis	0,00	141.966,28	142.000,00	33,72C
6.2.2.1.1.01.33.90.039.002.012.002 - Locação de Bens Móveis	0,00	149.660,00	149.667,15	7,15C
6.2.2.1.1.01.33.90.039.002.014 - Serviços Relacionados a Tecnologia da Informação	0,00	515.546,60	515.547,60	1,00C
6.2.2.1.1.01.33.90.039.002.015 - Manutenção e Conservação de Bens Móveis e Imóveis/Instalações	0,00	30.508,20	30.900,00	391,80C
6.2.2.1.1.01.33.90.039.002.016 - SERVIÇOS DE APOIO DO ENSINO	0,00	16.184,67	16.200,00	15,33C
6.2.2.1.1.01.33.90.039.002.016.001 - Palestras, Cursos e Capacitação	0,00	16.184,67	16.200,00	15,33C
6.2.2.1.1.01.33.90.039.002.018 - Seguros em Geral	0,00	25.543,43	25.944,00	400,57C
6.2.2.1.1.01.33.90.039.002.021 - Serviços Técnicos Profissionais	0,00	701.241,72	701.896,66	654,94C
6.2.2.1.1.01.33.90.039.002.022 - Serviços Médico-Hospitalar, Odontol. e Laboratoriais	0,00	1.800,00	2.000,00	200,00C
6.2.2.1.1.01.33.90.039.002.024 - Telefonia Móvel e Fixa	0,00	140.701,85	159.548,65	18.846,80C
6.2.2.1.1.01.33.90.039.002.025 - Serviços Bancários	0,00	1.004.540,00	1.005.278,44	738,44C
6.2.2.1.1.01.33.90.039.002.026 - Taxa de Condomínio	0,00	19.970,85	20.020,85	50,00C
6.2.2.1.1.01.33.90.039.002.028 - Congressos, Convenções, Conferências, Seminários, Simpósios e Reuniões	0,00	67.348,39	73.012,76	5.664,37C
6.2.2.1.1.01.33.90.039.002.029 - Festividades e Homenagens	0,00	398.485,00	400.000,00	1.515,00C
6.2.2.1.1.01.33.90.039.002.032 - Serviços Judiciários (PJ)	0,00	23.060,71	23.085,00	24,29C
6.2.2.1.1.01.33.90.039.002.099 - OUTROS SERVIÇOS	0,00	13.400,00	14.130,47	730,47C
6.2.2.1.1.01.33.90.039.002.099.001 - Suprimentos de Fundos	0,00	13.400,00	14.130,47	730,47C
6.2.2.1.1.01.33.90.041 - CONTRIBUIÇÕES	0,00	3.370.778,37	3.370.862,26	83,89C
6.2.2.1.1.01.33.90.041.001 - TRANSFERÊNCIAS INTRAGOVERNAMENTAIS	0,00	3.370.778,37	3.370.862,26	83,89C

Conta	Saldo Anterior	Débitos	Créditos	Saldo
6.2.2.1.1.01.33.90.041.001.001 - Transferência para o COFEN - Cota-Parte (1/4)	0,00	3.370.778,37	3.370.862,26	83,89C
6.2.2.1.1.01.33.90.047 - OBRIGAÇÕES TRIBUTÁRIAS E CONTRIBUTIVAS	0,00	8.347,54	8.800,00	452,46C
6.2.2.1.1.01.33.90.047.001 - IPTU e Encargos	0,00	3.730,25	4.000,00	269,75C
6.2.2.1.1.01.33.90.047.002 - Taxas Diversas e Encargos	0,00	2.791,14	2.800,00	8,86C
6.2.2.1.1.01.33.90.047.003 - Multas Administrativas Diversas	0,00	1.826,15	2.000,00	173,85C
6.2.2.1.1.01.33.90.049 - AUXÍLIO TRANSPORTE	0,00	12.479,80	13.642,32	1.162,52C
6.2.2.1.1.01.33.90.049.001 - Auxílio Transporte	0,00	12.479,80	13.642,32	1.162,52C
6.2.2.1.1.01.33.90.067 - DEPÓSITOS COMPULSÓRIOS	0,00	5.000,00	5.275,00	275,00C
6.2.2.1.1.01.33.90.067.002 - Depósitos Judiciais	0,00	5.000,00	5.275,00	275,00C
6.2.2.1.1.01.33.90.093 - INDENIZAÇÕES E RESTITUIÇÕES	0,00	995.357,75	997.096,22	1.738,47C
6.2.2.1.1.01.33.90.093.001 - DESPESAS COM REUNIÕES, REPRESENTAÇÕES, PLENÁRIO E DESLOCAMENTOS	0,00	908.678,12	910.396,22	1.718,10C
6.2.2.1.1.01.33.90.093.001.001 - Auxílio Representação	0,00	570.411,22	572.116,22	1.705,00C
6.2.2.1.1.01.33.90.093.001.002 - Jetons e Gratificações a Conselheiros	0,00	268.270,00	268.280,00	10,00C
6.2.2.1.1.01.33.90.093.001.004 - Despesas com Fiscalizações	0,00	69.996,90	70.000,00	3,10C
6.2.2.1.1.01.33.90.093.002 - DEMAIS INDENIZAÇÕES E RESTITUIÇÕES	0,00	86.679,63	86.700,00	20,37C
6.2.2.1.1.01.33.90.093.002.002 - Taxas e Emolumentos - Custas Judiciais	0,00	1.190,02	1.200,00	9,98C
6.2.2.1.1.01.33.90.093.002.003 - Ressarcimento de Anuidades de Exercícios Anteriores	0,00	39.995,86	40.000,00	4,14C
6.2.2.1.1.01.33.90.093.002.099 - Demais Indenizações e Restituições	0,00	45.493,75	45.500,00	6,25C
6.2.2.1.1.02 - CREDITO DISPONIVEL - DESPESA CAPITAL	0,00	3.573.698,54	3.594.500,00	20.801,46C
6.2.2.1.1.02.44 - INVESTIMENTOS	0,00	3.573.698,54	3.594.500,00	20.801,46C
6.2.2.1.1.02.44.90 - INVESTIMENTOS - APLICAÇÕES DIRETAS	0,00	3.573.698,54	3.594.500,00	20.801,46C
6.2.2.1.1.02.44.90.051 - OBRAS E INSTALAÇÕES	0,00	3.492.716,54	3.500.000,00	7.283,46C
6.2.2.1.1.02.44.90.051.002 - Obras em Andamento	0,00	3.492.716,54	3.500.000,00	7.283,46C
6.2.2.1.1.02.44.90.052 - EQUIPAMENTOS E MATERIAL PERMANENTE	0,00	80.982,00	94.500,00	13.518,00C
6.2.2.1.1.02.44.90.052.004 - Bens de Informática	0,00	39.650,00	40.000,00	350,00C
6.2.2.1.1.02.44.90.052.005 - Máquinas e Equipamentos	0,00	8.967,00	15.000,00	6.033,00C

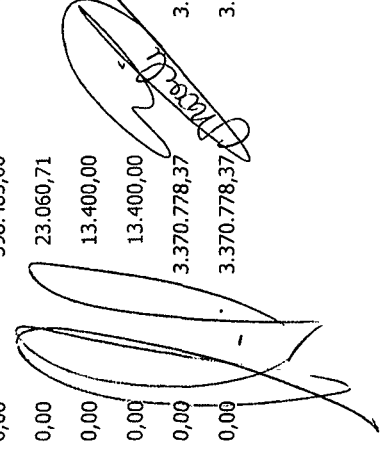
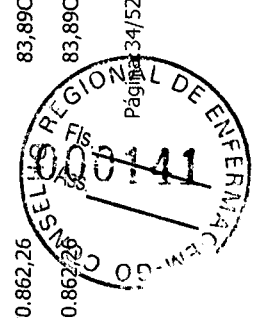
Conta	Saldo Anterior	Débitos	Créditos	Saldo
6.2.2.1.1.02.44.90.052.006 - Móveis e Utensílios	0,00	12.300,00	12.500,00	200,00C
6.2.2.1.1.02.44.90.052.008 - Aparelhos de Copa e Cozinha	0,00	465,00	2.000,00	1.535,00C
6.2.2.1.1.02.44.90.052.011 - Softwares e Aquisição de Licenças	0,00	19.600,00	25.000,00	5.400,00C
6.2.2.1.1.99 - RESERVA DE CONTINGÊNCIA	0,00	2.000.000,00	2.000.000,00	0,00
6.2.2.1.1.99.99 - RESERVA DE CONTINGÊNCIA	0,00	2.000.000,00	2.000.000,00	0,00
6.2.2.1.1.99.99.99 - Reserva de Contingência	0,00	2.000.000,00	2.000.000,00	0,00
6.2.2.1.2 - CREDITO INDISPONÍVEL	0,00	1.000.000,00	1.000.000,00	0,00
6.2.2.1.2.99 - RESERVA DE CONTINGÊNCIA	0,00	1.000.000,00	1.000.000,00	0,00
6.2.2.1.2.99.99 - RESERVA DE CONTINGÊNCIA	0,00	1.000.000,00	1.000.000,00	0,00
6.2.2.1.2.99.99.99 - Reserva de Contingência	0,00	1.000.000,00	1.000.000,00	0,00
6.2.2.1.3 - CREDITO UTILIZADO	0,00	27.113.010,81	42.947.000,41	15.833.989,60C
6.2.2.1.3.01 - CREDITO EMPENHADO A LIQUIDAR	0,00	13.907.227,99	16.575.784,85	2.668.556,86C
6.2.2.1.3.01.01 - CREDITO EMPENHADO A LIQUIDAR	0,00	12.467.607,94	13.319.386,31	851.778,37C
6.2.2.1.3.01.01.31 - PESSOAL E ENCARGOS SOCIAIS	0,00	5.460.462,41	5.460.462,41	0,00
6.2.2.1.3.01.01.31.090 - APLICAÇÕES DIRETAS	0,00	5.460.462,41	5.460.462,41	0,00
6.2.2.1.3.01.01.31.090.011 - VENCIMENTOS E VANTAGENS FIXAS - PESSOAL CIVIL	0,00	4.253.088,83	4.253.088,83	0,00
6.2.2.1.3.01.01.31.090.011.001 - Vencimentos e Salários	0,00	3.478.737,99	3.478.737,99	0,00
6.2.2.1.3.01.01.31.090.011.021 - Férias	0,00	300.000,00	300.000,00	0,00
6.2.2.1.3.01.01.31.090.011.022 - 13. Salário	0,00	304.350,84	304.350,84	0,00
6.2.2.1.3.01.01.31.090.011.023 - Férias - Abono Pecuniário	0,00	70.000,00	70.000,00	0,00
6.2.2.1.3.01.01.31.090.011.024 - Férias - Abono Constitucional	0,00	100.000,00	100.000,00	0,00
6.2.2.1.3.01.01.31.090.013 - OBRIGAÇÕES PATRONAIS	0,00	1.207.373,58	1.207.373,58	0,00
6.2.2.1.3.01.01.31.090.013.001 - Contribuições Previdenciárias - INSS	0,00	859.743,45	859.743,45	0,00
6.2.2.1.3.01.01.31.090.013.006 - Contribuição para o PIS sobre Folha de Pagamento	0,00	42.511,15	42.511,15	0,00
6.2.2.1.3.01.01.31.090.013.007 - FGTS	0,00	305.118,98	305.118,98	0,00
6.2.2.1.3.01.01.33 - OUTRAS DESPESAS CORRENTES	0,00	7.007.145,53	7.858.973,90	851.778,37C

Conta	Saldo Anterior	Débitos	Créditos	Saldo
6.2.2.1.3.01.01.33.090 - APLICAÇÕES DIRETAS	0,00	7.007.145,53	7.858.923,90	851.778,37C
6.2.2.1.3.01.01.33.090.014 - DIÁRIAS	0,00	164.999,41	165.035,43	36,02C
6.2.2.1.3.01.01.33.090.014.001 - Diárias Pessoal Civil	0,00	87.944,82	87.980,84	36,02C
6.2.2.1.3.01.01.33.090.014.003 - Diárias - Colaboradores Eventuais	0,00	15.720,00	15.720,00	0,00
6.2.2.1.3.01.01.33.090.014.004 - Diárias a Conselheiros	0,00	61.334,59	61.334,59	0,00
6.2.2.1.3.01.01.33.090.030 - MATERIAL DE CONSUMO	0,00	69.587,82	89.743,47	20.155,65C
6.2.2.1.3.01.01.33.090.030.001 - Combustíveis e Lubrificantes Automotivos	0,00	12.549,63	13.508,67	959,04C
6.2.2.1.3.01.01.33.090.030.006 - Gêneros Alimentícios	0,00	27.541,31	35.000,00	7.458,69C
6.2.2.1.3.01.01.33.090.030.016 - Material de Expediente	0,00	14.033,58	22.714,50	8.680,92C
6.2.2.1.3.01.01.33.090.030.017 - Material de Processamento de Dados	0,00	2.346,10	4.653,10	2.307,00C
6.2.2.1.3.01.01.33.090.030.021 - Material de Copa e Cozinha	0,00	3.627,70	3.627,70	0,00
6.2.2.1.3.01.01.33.090.030.023 - Uniformes, Tecidos e Aviamentos	0,00	9.089,50	9.089,50	0,00
6.2.2.1.3.01.01.33.090.030.024 - Material p/ Manutenção de Bens Imóveis / instalações	0,00	200,00	950,00	750,00C
6.2.2.1.3.01.01.33.090.030.025 - Material p/ Manutenção de Bens Móveis	0,00	200,00	200,00	0,00
6.2.2.1.3.01.01.33.090.031 - PREMIAÇÕES CULTURAIS, ARTÍSTICAS, CIENTÍFICAS, DESPORTIVAS E OUTRAS	0,00	7.740,00	7.740,00	0,00
6.2.2.1.3.01.01.33.090.031.001 - Aquisição de Prêmios, Condecorações, Medalhas, Troféus e Outras Premiações	0,00	7.740,00	7.740,00	0,00
6.2.2.1.3.01.01.33.090.033 - PASSAGENS E DESPESAS COM LOCOMOÇÃO	0,00	158.459,73	165.384,24	6.924,51C
6.2.2.1.3.01.01.33.090.033.001 - Passagens Aéreas	0,00	158.425,63	165.350,14	6.924,51C
6.2.2.1.3.01.01.33.090.033.004 - Pedágios	0,00	34,10	34,10	0,00
6.2.2.1.3.01.01.33.090.036 - OUTROS SERVIÇOS DE TERCEIROS - PESSOA FÍSICA	0,00	44.277,75	48.377,75	4.100,00C
6.2.2.1.3.01.01.33.090.036.008 - Limpeza e Conservação	0,00	944,94	944,94	0,00
6.2.2.1.3.01.01.33.090.036.011 - Manutenção e Conservação	0,00	4.470,00	8.570,00	4.100,00C
6.2.2.1.3.01.01.33.090.036.099 - Outros Serviços Prestados por Pessoa Física	0,00	38.862,81	38.862,81	0,00
6.2.2.1.3.01.01.33.090.037 - LOCAÇÃO DE MÃO-DE-OBRA	0,00	334.618,78	343.885,98	9.267,20C
6.2.2.1.3.01.01.33.090.037.001 - Serviços de Segurança	0,00	243.476,28	245.844,28	2.368,00C

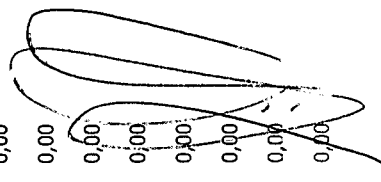
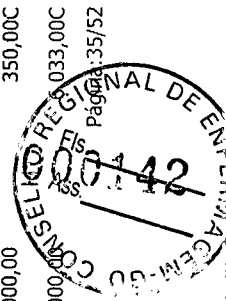

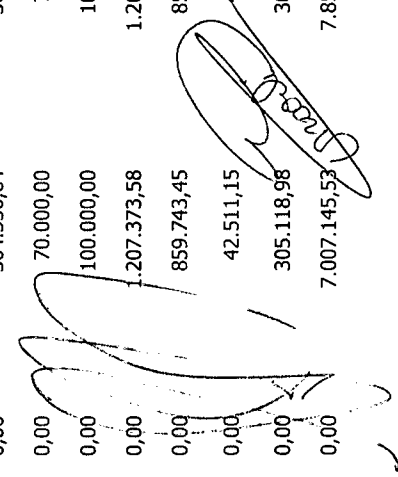
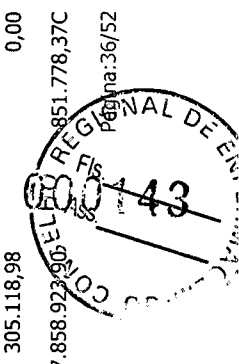

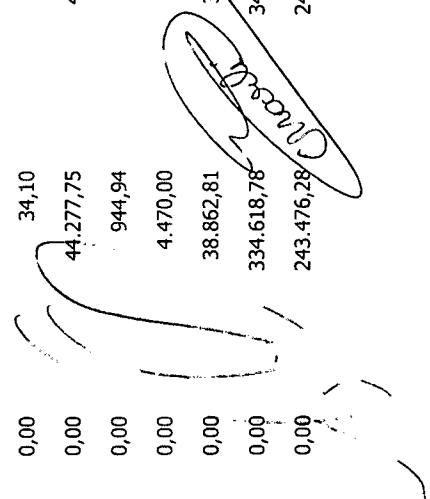
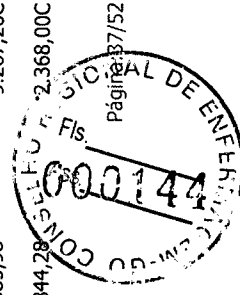
Conta	Saldo Anterior	Débitos	Créditos	Saldo
6.2.2.1.3.01.01.33.090.037.002 - Serviços de Limpeza e Higienização com Locação de Mão de Obra	0,00	91.142,50	98.041,70	6.899,20C
6.2.2.1.3.01.01.33.090.039 - OUTROS SERVIÇOS DE TERCEIROS - PESSOA JURÍDICA	0,00	2.036.111,16	2.838.199,55	802.088,39C
6.2.2.1.3.01.01.33.090.039.002 - DEMAIS SERVIÇOS - PESSOAS JURÍDICAS	0,00	2.036.111,16	2.838.199,55	802.088,39C
6.2.2.1.3.01.01.33.090.039.002.001 - Serviços de Água e Esgoto, Energia Elétrica, Gás e Outros.	0,00	91.288,23	104.697,26	13.409,03C
6.2.2.1.3.01.01.33.090.039.002.002 - Serviços Gráficos e Editoriais	0,00	23.306,20	25.606,20	2.300,00C
6.2.2.1.3.01.01.33.090.039.002.003 - Correspondência e Cobrança	0,00	473.590,05	477.464,00	3.873,95C
6.2.2.1.3.01.01.33.090.039.002.004 - PUBLICIDADE	0,00	31.433,46	68.060,46	36.627,00C
6.2.2.1.3.01.01.33.090.039.002.004.001 - Divulgações Diversas	0,00	24.828,70	61.455,70	36.627,00C
6.2.2.1.3.01.01.33.090.039.002.004.002 - Propaganda e Publicidade	0,00	5.646,60	5.646,60	0,00
6.2.2.1.3.01.01.33.090.039.002.004.003 - Publicações Técnicas	0,00	958,16	958,16	0,00
6.2.2.1.3.01.01.33.090.039.002.006 - Assinaturas de Periódicos e Anuidades	0,00	648,00	648,00	0,00
6.2.2.1.3.01.01.33.090.039.007.008 - Serviços de Áudio, Vídeo e Foto	0,00	8.880,00	37.130,00	28.250,00C
6.2.2.1.3.01.01.33.090.039.002.012 - LOCAÇÕES	0,00	137.576,30	264.066,28	126.489,98C
6.2.2.1.3.01.01.33.090.039.002.012.001 - Locação de Bens Imóveis	0,00	52.366,28	122.966,28	70.600,00C
6.2.2.1.3.01.01.33.090.039.002.012.002 - Locação de Bens Móveis	0,00	85.210,02	141.100,00	55.889,98C
6.2.2.1.3.01.01.33.090.039.002.014 - Serviços Relacionados a Tecnologia da Informação	0,00	175.532,22	230.733,50	55.201,28C
6.2.2.1.3.01.01.33.090.039.002.015 - Manutenção e Conservação de Bens Móveis e Imóveis/Instalações	0,00	19.623,20	24.508,20	4.885,00C
6.2.2.1.3.01.01.33.090.039.002.016 - SERVIÇOS DE APOIO DO ENSINO	0,00	10.584,67	11.184,67	600,00C
6.2.2.1.3.01.01.33.090.039.002.016.001 - Palestras, Cursos e Capacitação	0,00	10.584,67	11.184,67	600,00C
6.2.2.1.3.01.01.33.090.039.002.018 - Seguros em Geral	0,00	13.955,80	17.643,43	3.687,63C
6.2.2.1.3.01.01.33.090.039.002.021 - Serviços Técnicos Profissionais	0,00	288.646,48	587.591,72	298.945,24C
6.2.2.1.3.01.01.33.090.039.002.022 - Serviços Médico-Hospitalar, Odontol. e Laboratoriais	0,00	1.340,00	1.800,00	460,00C
6.2.2.1.3.01.01.33.090.039.002.024 - Telefonia Móvel e Fixa	0,00	120.946,13	133.010,41	12.064,28C
6.2.2.1.3.01.01.33.090.039.002.025 - Serviços Bancários	0,00	500.010,00	500.010,00	0,00

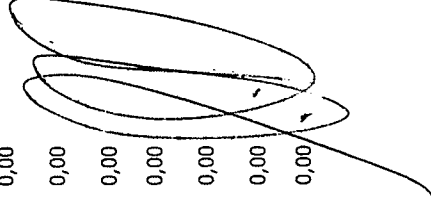
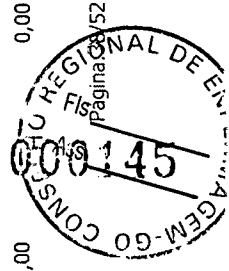

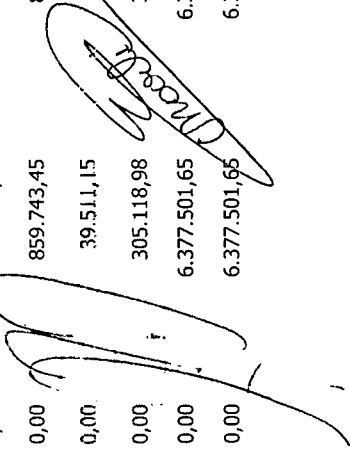
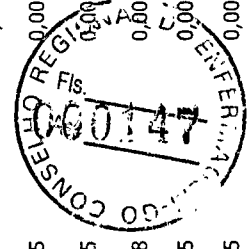

Conta	Saldo Anterior	Débitos	Créditos	Saldo
6.2.2.1.3.01.01.33.090.039.002.026 - Taxa de Condomínio	0,00	11.420,85	11.420,85	0,00
6.2.2.1.3.01.01.33.090.039.002.028 - Congressos, Convenções, Conferências, Seminários, Simpósios e Reuniões	0,00	26.148,39	26.148,39	0,00
6.2.2.1.3.01.01.33.090.039.002.029 - Festividades e Homenagens	0,00	79.775,00	282.385,00	202.610,00C
6.2.2.1.3.01.01.33.090.039.002.032 - Serviços Judiciários (PJ)	0,00	6.775,71	19.460,71	12.685,00C
6.2.2.1.3.01.01.33.090.039.002.099 - OUTROS SERVIÇOS	0,00	14.630,47	14.630,47	0,00
6.2.2.1.3.01.01.33.090.039.002.099.001 - Suprimentos de Fundos	0,00	14.630,47	14.630,47	0,00
6.2.2.1.3.01.01.33.090.041 - CONTRIBUIÇÕES	0,00	3.370.778,37	3.370.778,37	0,00
6.2.2.1.3.01.01.33.090.041.001 - TRANSFERÊNCIAS INTRAGOVERNAMENTAIS	0,00	3.370.778,37	3.370.778,37	0,00
6.2.2.1.3.01.01.33.090.041.001.001 - Transferência para o COFEN - Cota-Parte (1/4)	0,00	3.370.778,37	3.370.778,37	0,00
6.2.2.1.3.01.01.33.090.047 - OBRIGAÇÕES TRIBUTÁRIAS E CONTRIBUTIVAS	0,00	2.729,54	2.729,54	0,00
6.2.2.1.3.01.01.33.090.047.001 - IPTU e Encargos	0,00	730,25	730,25	0,00
6.2.2.1.3.01.01.33.090.047.002 - Taxas Diversas e Encargos	0,00	1.731,14	1.731,14	0,00
6.2.2.1.3.01.01.33.090.047.003 - Multas Administrativas Diversas	0,00	268,15	268,15	0,00
6.2.2.1.3.01.01.33.090.049 - AUXÍLIO TRANSPORTE	0,00	10.931,82	10.931,82	0,00
6.2.2.1.3.01.01.33.090.049.001 - Auxílio Transporte	0,00	10.931,82	10.931,82	0,00
6.2.2.1.3.01.01.33.090.093 - INDENIZAÇÕES E RESTITUIÇÕES	0,00	806.911,15	816.117,75	9.206,60C
6.2.2.1.3.01.01.33.090.093.001 - DESPESAS COM REUNIÕES, REPRESENTAÇÕES, PLENARIO E DESLOCAMENTOS	0,00	754.068,12	763.238,12	9.170,00C
6.2.2.1.3.01.01.33.090.093.001.001 - Auxílio Representação	0,00	462.431,22	471.601,22	9.170,00C
6.2.2.1.3.01.01.33.090.093.001.002 - Jetons e Gratificações a Conselheiros	0,00	227.130,00	227.130,00	0,00
6.2.2.1.3.01.01.33.090.093.001.004 - Despesas com Fiscalizações	0,00	64.506,90	64.506,90	0,00
6.2.2.1.3.01.01.33.090.093.002 - DEMAIS INDENIZAÇÕES E RESTITUIÇÕES	0,00	52.843,03	52.879,63	36,60C
6.2.2.1.3.01.01.33.090.093.002.002 - Taxas e Emolumentos - Custas Judiciais	0,00	140,02	140,02	0,00
6.2.2.1.3.01.01.33.090.093.002.003 - Ressarcimento de Anuidades de Exercícios Anteriores	0,00	9.109,26	9.145,86	36,60C
6.2.2.1.3.01.01.33.090.093.002.099 - Demais Indenizações e Restituições	0,00	43.593,75	43.593,75	0,00
6.2.2.1.3.01.02 - CREDITO EMPENHADO A LIQUIDAR - DESPESA CAPITAL	0,00	1.439.620,05	3.256.398,54	1.816.778,49C

Conta	Saldo Anterior	Débitos	Créditos	Saldo
6.2.2.1.3.01.02.44 - INVESTIMENTOS	0,00	1.439.620,05	3.256.398,54	1.816.778,49C
6.2.2.1.3.01.02.44.090 - INVESTIMENTOS - APLICAÇÕES DIRETAS	0,00	1.439.620,05	3.256.398,54	1.816.778,49C
6.2.2.1.3.01.02.44.090.051 - OBRAS E INSTALAÇÕES	0,00	1.398.391,05	3.192.716,54	1.794.325,49C
6.2.2.1.3.01.02.44.090.051.002 - Obras em Andamento	0,00	1.398.391,05	3.192.716,54	1.794.325,49C
6.2.2.1.3.01.02.44.090.052 - EQUIPAMENTOS E MATERIAL PERMANENTE	0,00	41.229,00	63.682,00	22.453,00C
6.2.2.1.3.01.02.44.090.052.004 - Bens de Informática	0,00	3.875,00	26.150,00	22.275,00C
6.2.2.1.3.01.02.44.090.052.005 - Máquinas e Equipamentos	0,00	8.789,00	8.967,00	178,00C
6.2.2.1.3.01.02.44.090.052.006 - Móveis e Utensílios	0,00	11.500,00	11.500,00	0,00
6.2.2.1.3.01.02.44.090.052.008 - Aparelhos de Copa e Cozinha	0,00	465,00	465,00	0,00
6.2.2.1.3.01.02.44.090.052.011 - Softwares e Aquisição de Licenças	0,00	16.600,00	16.600,00	0,00
6.2.2.1.3.03 CREDITO EMPENHADO LIQUIDADO A PAGAR	0,00	13.192.101,28	13.192.101,28	0,00
6.2.2.1.3.03.01 - CREDITO EMPENHADO LIQUIDADO A PAGAR - DESPESA CORRENTE	0,00	11.752.781,23	11.752.781,23	0,00
6.2.2.1.3.03.01.31 - PESSOAL E ENCARGOS SOCIAIS	0,00	5.375.279,58	5.375.279,58	0,00
6.2.2.1.3.03.01.31.090 - APLICAÇÕES DIRETAS	0,00	5.375.279,58	5.375.279,58	0,00
6.2.2.1.3.03.01.31.090.011 VENCIMENTOS E VANTAGENS FIXAS - PESSOAL CIVIL	0,00	4.170.906,00	4.170.906,00	0,00
6.2.2.1.3.03.01.31.090.011.001 - Vencimentos e Salários	0,00	3.475.174,95	3.475.174,95	0,00
6.2.2.1.3.03.01.31.090.011.021 - Férias	0,00	267.029,13	267.029,13	0,00
6.2.2.1.3.03.01.31.090.011.022 - 13. Salário	0,00	304.349,72	304.349,72	0,00
6.2.2.1.3.03.01.31.090.011.023 Férias - Abono Pccuniário	0,00	37.720,15	37.720,15	0,00
6.2.2.1.3.03.01.31.090.011.024 - Ferias - Abono Constitucional	0,00	86.632,05	86.632,05	0,00
6.2.2.1.3.03.01.31.090.013 - OBRIGAÇÕES PATRONAIS	0,00	1.204.373,58	1.204.373,58	0,00
6.2.2.1.3.03.01.31.090.013.001 - Contribuições Previdenciárias - INSS	0,00	859.743,45	859.743,45	0,00
6.2.2.1.3.03.01.31.090.013.006 - Contribuição para o PIS sobre Folha de Pagamento	0,00	39.511,15	39.511,15	0,00
6.2.2.1.3.03.01.31.090.013.007 - FGTS	0,00	305.118,98	305.118,98	0,00
6.2.2.1.3.03.01.33 - OUTRAS DESPESAS CORRENTES	0,00	6.377.501,65	6.377.501,65	0,00
6.2.2.1.3.03.01.33.090 - APLICAÇÕES DIRETAS	0,00	6.377.501,65	6.377.501,65	0,00

Conta	Saldo Anterior	Débitos	Créditos	Saldo
6.2.2.1.3.03.01.33.090.014 - DIÁRIAS	0,00	161.383,09	161.383,09	0,00
6.2.2.1.3.03.01.33.090.014.001 - Diárias Pessoal Civil	0,00	87.368,50	87.368,50	0,00
6.2.2.1.3.03.01.33.090.014.003 - Diárias - Colaboradores Eventuais	0,00	15.720,00	15.720,00	0,00
6.2.2.1.3.03.01.33.090.014.004 - Diárias a Conselheiros	0,00	58.294,59	58.294,59	0,00
6.2.2.1.3.03.01.33.090.030 - MATERIAL DE CONSUMO	0,00	59.272,00	59.272,00	0,00
6.2.2.1.3.03.01.33.090.030.001 - Combustíveis e Lubrificantes Automotivos	0,00	9.286,21	9.286,21	0,00
6.2.2.1.3.03.01.33.090.030.006 - Gêneros Alimentícios	0,00	20.488,91	20.488,91	0,00
6.2.2.1.3.03.01.33.090.030.016 - Material de Expediente	0,00	14.033,58	14.033,58	0,00
6.2.2.1.3.03.01.33.090.030.017 - Material de Processamento de Dados	0,00	2.346,10	2.346,10	0,00
6.2.2.1.3.03.01.33.090.030.021 - Material de Copa e Cozinha	0,00	3.627,70	3.627,70	0,00
6.2.2.1.3.03.01.33.090.030.023 - Uniformes, Tecidos e Aviamentos	0,00	9.089,50	9.089,50	0,00
6.2.2.1.3.03.01.33.090.030.024 - Material p/ Manutenção de Bens Imóveis / instalações	0,00	200,00	200,00	0,00
6.2.2.1.3.03.01.33.090.030.025 - Material p/ Manutenção de Bens Móveis	0,00	200,00	200,00	0,00
6.2.2.1.3.03.01.33.090.031 - PREMIAÇÕES CULTURAIS, ARTÍSTICAS, CIENTÍFICAS, DESPORTIVAS E OUTRAS	0,00	7.740,00	7.740,00	0,00
6.2.2.1.3.03.01.33.090.031.001 - Aquisição de Prêmios, Condecorações, Medalhas, Troféus e Outras Premiações	0,00	7.740,00	7.740,00	0,00
6.2.2.1.3.03.01.33.090.033 - PASSAGENS E DESPESAS COM LOCOMOÇÃO	0,00	96.806,17	96.806,17	0,00
6.2.2.1.3.03.01.33.090.033.001 - Passagens Aéreas	0,00	96.772,07	96.772,07	0,00
6.2.2.1.3.03.01.33.090.033.004 - Pedágios	0,00	34,10	34,10	0,00
6.2.2.1.3.03.01.33.090.036 - OUTROS SERVIÇOS DE TERCEIROS - PESSOA FÍSICA	0,00	44.193,75	44.193,75	0,00
6.2.2.1.3.03.01.33.090.036.008 - Limpeza e Conservação	0,00	944,94	944,94	0,00
6.2.2.1.3.03.01.33.090.036.011 - Manutenção e Conservação	0,00	4.470,00	4.470,00	0,00
6.2.2.1.3.03.01.33.090.036.099 - Outros Serviços Prestados por Pessoa Física	0,00	38.778,81	38.778,81	0,00
6.2.2.1.3.03.01.33.090.037 - LOCAÇÃO DE MÃO-DE-OBRA	0,00	225.742,91	225.742,91	0,00
6.2.2.1.3.03.01.33.090.037.001 - Serviços de Segurança	0,00	165.433,77	165.433,77	0,00
6.2.2.1.3.03.01.33.090.037.002 - Serviços de Limpeza e Higieneização com Locação de Mão de Obra	0,00	60.309,14	60.309,14	0,00

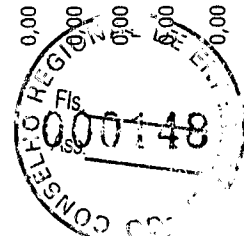
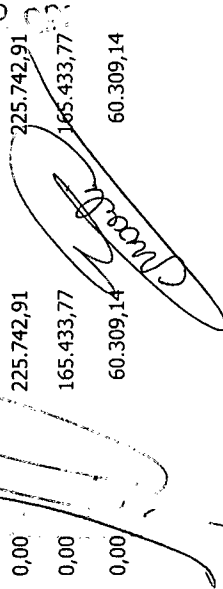
Conta	Saldo Anterior	Débitos	Créditos	Saldo
6.2.2.1.3.03.01.33.090.039 - OUTROS SERVIÇOS DE TERCEIROS - PESSOA JURÍDICA	0,00	1.599.892,63	1.599.892,63	0,00
6.2.2.1.3.03.01.33.090.039.002 - DEMAIS SERVIÇOS - PESSOAS JURÍDICAS	0,00	1.599.892,63	1.599.892,63	0,00
6.2.2.1.3.03.01.33.090.039.002.001 - Serviços de Água e Esgoto, Energia Elétrica, Gás e Outros.	0,00	71.514,25	71.514,25	0,00
6.2.2.1.3.03.01.33.090.039.002.002 - Serviços Gráficos e Editoriais	0,00	19.106,20	19.106,20	0,00
6.2.2.1.3.03.01.33.090.039.002.003 - Correspondência e Cobrança	0,00	471.417,61	471.417,61	0,00
6.2.2.1.3.03.01.33.090.039.002.004 - PUBLICIDADE	0,00	31.432,46	31.432,46	0,00
6.2.2.1.3.03.01.33.090.039.002.004.001 - Divulgações Diversas	0,00	24.827,70	24.827,70	0,00
6.2.2.1.3.03.01.33.090.039.002.004.002 - Propaganda e Publicidade	0,00	5.646,60	5.646,60	0,00
6.2.2.1.3.03.01.33.090.039.002.004.003 - Publicações Técnicas	0,00	958,16	958,16	0,00
6.2.2.1.3.03.01.33.090.039.002.006 - Assinaturas de Periódicos e Anuidades	0,00	648,00	648,00	0,00
6.2.2.1.3.03.01.33.090.039.002.008 - Serviços de Áudio, Vídeo e Foto	0,00	8.670,00	8.670,00	0,00
6.2.2.1.3.03.01.33.090.039.002.012 - LOCAÇÕES	0,00	126.909,15	126.909,15	0,00
6.2.2.1.3.03.01.33.090.039.002.012.001 - Locação de Bens Imóveis	0,00	52.366,28	52.366,28	0,00
6.2.2.1.3.03.01.33.090.039.002.012.002 - Locação de Bens Móveis	0,00	74.542,87	74.542,87	0,00
6.2.2.1.3.03.01.33.090.039.002.014 - Serviços Relacionados a Tecnologia da Informação	0,00	165.224,62	165.224,62	0,00
6.2.2.1.3.03.01.33.090.039.002.015 - Manutenção e Conservação de Bens Móveis e Imóveis/Instalações	0,00	19.623,20	19.623,20	0,00
6.2.2.1.3.03.01.33.090.039.002.016 - SERVIÇOS DE APOIO DO ENSINO	0,00	10.584,67	10.584,67	0,00
6.2.2.1.3.03.01.33.090.039.002.016.001 - Palestras, Cursos e Capacitação	0,00	10.584,67	10.584,67	0,00
6.2.2.1.3.03.01.33.090.039.002.018 - Seguros em Geral	0,00	2.011,80	2.011,80	0,00
6.2.2.1.3.03.01.33.090.039.002.021 - Serviços Técnicos Profissionais	0,00	246.749,82	246.749,82	0,00
6.2.2.1.3.03.01.33.090.039.002.022 - Serviços Médico-Hospitalar, Odontol. e Laboratoriais	0,00	1.340,00	1.340,00	0,00
6.2.2.1.3.03.01.33.090.039.002.024 - Telefonia Móvel e Fixa	0,00	51.397,48	51.397,48	0,00
6.2.2.1.3.03.01.33.090.039.002.025 - Serviços Bancários	0,00	244.731,56	244.731,56	0,00
6.2.2.1.3.03.01.33.090.039.002.026 - Taxa de Condomínio	0,00	11.400,00	11.400,00	0,00

Conta	Saldo Anterior	Débitos	Créditos	Saldo
6.2.2.1.3.03.01.33.090.039.002.028 - Congressos, Convenções, Conferências, Seminários, Simposios e Reuniões	0,00	16.135,63	16.135,63	0,00
6.2.2.1.3.03.01.33.090.039.002.029 - Festividades e Homenagens	0,00	79.775,00	79.775,00	0,00
6.2.2.1.3.03.01.33.090.039.002.032 - Serviços Judiciários (PJ)	0,00	6.590,71	6.590,71	0,00
6.2.2.1.3.03.01.33.090.039.002.099 - OUTROS SERVIÇOS	0,00	14.630,47	14.630,47	0,00
6.2.2.1.3.03.01.33.090.039.002.099.001 - Suprimentos de Fundos	0,00	14.630,47	14.630,47	0,00
6.2.2.1.3.03.01.33.090.041 - CONTRIBUIÇÕES	0,00	3.367.595,11	3.367.595,11	0,00
6.2.2.1.3.03.01.33.090.041.001 - TRANSFERÊNCIAS INTRAGOVERNAMENTAIS	0,00	3.367.595,11	3.367.595,11	0,00
6.2.2.1.3.03.01.33.090.041.001.001 - Transferência para o COFEN - Cota-Parte (1/4)	0,00	3.367.595,11	3.367.595,11	0,00
6.2.2.1.3.03.01.33.090.047 - OBRIGAÇÕES TRIBUTÁRIAS E CONTRIBUTIVAS	0,00	2.729,54	2.729,54	0,00
6.2.2.1.3.03.01.33.090.047.001 - IPTU e Encargos	0,00	730,25	730,25	0,00
6.2.2.1.3.03.01.33.090.047.002 - Taxas Diversas e Encargos	0,00	1.731,14	1.731,14	0,00
6.2.2.1.3.03.01.33.090.047.003 - Multas Administrativas Diversas	0,00	268,15	268,15	0,00
6.2.2.1.3.03.01.33.090.049 - AUXÍLIO TRANSPORTE	0,00	10.241,52	10.241,52	0,00
6.2.2.1.3.03.01.33.090.049.001 - Auxílio Transporte	0,00	10.241,52	10.241,52	0,00
6.2.2.1.3.03.01.33.090.093 - INDENIZAÇÕES E RESTITUIÇÕES	0,00	801.904,93	801.904,93	0,00
6.2.2.1.3.03.01.33.090.093.001 - DESPESAS COM REUNIÕES, REPRESENTAÇÕES, PLENÁRIO E DESLOCAMENTOS	0,00	749.061,90	749.061,90	0,00
6.2.2.1.3.03.01.33.090.093.001.001 - Auxílio Representação	0,00	460.005,00	460.005,00	0,00
6.2.2.1.3.03.01.33.090.093.001.002 - Jetons e Gratificações a Conselheiros	0,00	224.550,00	224.550,00	0,00
6.2.2.1.3.03.01.33.090.093.001.004 - Despesas com Fiscalizações	0,00	64.506,90	64.506,90	0,00
6.2.2.1.3.03.01.33.090.093.002 - DEMAIS INDENIZAÇÕES E RESTITUIÇÕES	0,00	52.843,03	52.843,03	0,00
6.2.2.1.3.03.01.33.090.093.002.002 - Taxas e Emolumentos - Custas Judiciais	0,00	140,02	140,02	0,00
6.2.2.1.3.03.01.33.090.093.002.003 - Ressarcimento de Anuidades de Exercícios Anteriores	0,00	9.109,26	9.109,26	0,00
6.2.2.1.3.03.01.33.090.093.002.099 - Demais Indenizações e Restituições	0,00	43.593,75	43.593,75	0,00
6.2.2.1.3.03.02 - CREDITO EMPENHADO LIQUIDADO A PAGAR - DESPESA CAPITAL	0,00	1.439.620,05	1.439.620,05	0,00
6.2.2.1.3.03.02.44 - INVESTIMENTOS	0,00	1.439.620,05	1.439.620,05	0,00

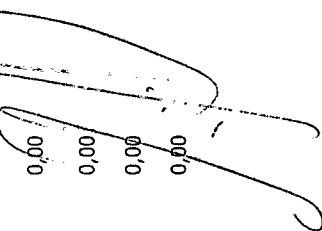
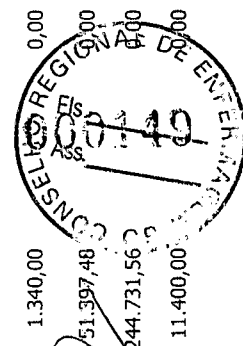

Conta	Saldo Anterior	Débitos	Créditos	Saldo
6.2.2.1.3.03.02.44.090 - INVESTIMENTOS - APLICAÇÕES DIRETAS	0,00	1.439.620,05	1.439.620,05	0,00
6.2.2.1.3.03.02.44.090.051 - OBRAS E INSTALAÇÕES	0,00	1.398.391,05	1.398.391,05	0,00
6.2.2.1.3.03.02.41.090.051.002 - Obras em Andamento	0,00	1.398.391,05	1.398.391,05	0,00
6.2.2.1.3.03.02.44.090.052 - EQUIPAMENTOS E MATERIAL PERMANENTE	0,00	41.229,00	41.229,00	0,00
6.2.2.1.3.03.02.44.090.052.004 - Bens de Informática	0,00	3.875,00	3.875,00	0,00
6.2.2.1.3.03.02.44.090.052.005 - Máquinas e Equipamentos	0,00	8.789,00	8.789,00	0,00
6.2.2.1.3.03.02.41.090.052.006 - Móveis e Utensílios	0,00	11.500,00	11.500,00	0,00
6.2.2.1.3.03.02.44.090.052.008 - Aparelhos de Copa e Cozinha	0,00	465,00	465,00	0,00
6.2.2.1.3.03.02.44.090.052.011 - Softwares e Aquisição de Licenças	0,00	16.600,00	16.600,00	0,00
6.2.2.1.3.04 - CREDITO EMPENHADO LIQUIDADO PAGO	0,00	13.381,54	13.178.814,28	13.165.432,74C
6.2.2.1.3.04.01 - CREDITO EMPENHADO LIQUIDADO PAGO - DESPESA CORRENTE	0,00	13.381,54	11.739.194,23	11.725.812,69C
6.2.2.1.3.04.01.31 - PESSOAL E ENCARGOS SOCIAIS	0,00	0,84	5.375.278,74	5.375.277,90C
6.2.2.1.3.04.01.31.090 - APLICAÇÕES DIRETAS	0,00	0,84	5.375.278,74	5.375.277,90C
6.2.2.1.3.04.01.31.090.011 - VENCIMENTOS E VANTAGENS FIXAS - PESSOAL CIVIL	0,00	0,84	4.170.905,16	4.170.904,32C
6.2.2.1.3.04.01.31.090.011.001 - Vencimentos e Salários	0,00	0,00	3.475.174,95	3.475.174,95C
6.2.2.1.3.04.01.31.090.011.021 - Férias	0,00	0,00	267.029,13	267.029,13C
6.2.2.1.3.04.01.31.090.011.022 - 13. Salário	0,00	0,84	304.348,88	304.348,04C
6.2.2.1.3.04.01.31.090.011.023 - Férias - Abono Pecuniário	0,00	0,00	37.720,15	37.720,15C
6.2.2.1.3.04.01.31.090.011.024 - Férias - Abono Constitucional	0,00	0,00	86.632,05	86.632,05C
6.2.2.1.3.04.01.31.090.013 - OBRIGAÇÕES PATRONAIS	0,00	0,00	1.204.373,58	1.204.373,58C
6.2.2.1.3.04.01.31.090.013.001 - Contribuições Previdenciárias INSS	0,00	0,00	850.743,45	850.743,45C
6.2.2.1.3.04.01.31.090.013.006 - Contribuição para o PIS sobre Folha de Pagamento	0,00	0,00	39.511,15	39.511,15C
6.2.2.1.3.04.01.31.090.013.007 - FGTS	0,00	0,00	305.118,98	305.118,98C
6.2.2.1.3.04.01.33 - OUTRAS DESPESAS CORRENTES	0,00	13.380,70	6.363.915,49	6.350.534,79C
6.2.2.1.3.04.01.33.090 - APLICAÇÕES DIRETAS	0,00	6.363.915,49	6.363.915,49	6.350.534,79C
6.2.2.1.3.04.01.33.090.014 - DIÁRIAS	0,00	6.485,78	154.897,31	148.411,53C

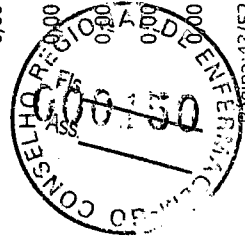

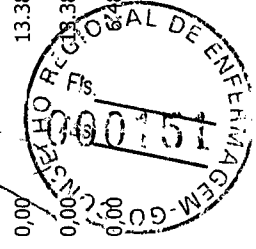
Conta	Saldo Anterior	Débitos	Créditos	Saldo
6.2.2.1.3.04.01.33.090.014.001 - Diárias Pessoal Civil	0,00	3.205,78	84.162,72	80.956,94C
6.2.2.1.3.04.01.33.090.014.003 - Diárias - Colaboradores Eventuais	0,00	2.160,00	13.560,00	11.400,00C
6.2.2.1.3.04.01.33.090.014.004 - Diárias a Conselheiros	0,00	1.120,00	57.174,59	56.054,59C
6.2.2.1.3.04.01.33.090.030 - MATERIAL DE CONSUMO	0,00	0,00	59.272,00	59.272,00C
6.2.2.1.3.04.01.33.090.030.001 - Combustíveis e Lubrificantes Automotivos	0,00	0,00	9.286,21	9.286,21C
6.2.2.1.3.04.01.33.090.030.006 - Gêneros Alimentícios	0,00	0,00	20.488,91	20.488,91C
6.2.2.1.3.04.01.33.090.030.016 - Material de Expediente	0,00	0,00	14.033,58	14.033,58C
6.2.2.1.3.04.01.33.090.030.017 - Material de Processamento de Dados	0,00	0,00	2.346,10	2.346,10C
6.2.2.1.3.04.01.33.090.030.021 - Material de Copa e Cozinha	0,00	0,00	3.627,70	3.627,70C
6.2.2.1.3.04.01.33.090.030.023 - Uniformes, Tecidos e Aviamentos	0,00	0,00	9.089,50	9.089,50C
6.2.2.1.3.04.01.33.090.030.024 - Material p/ Manutenção de Bens Imóveis / instalações	0,00	0,00	200,00	200,00C
6.2.2.1.3.04.01.33.090.030.025 - Material p/ Manutenção de Bens Móveis	0,00	0,00	200,00	200,00C
6.2.2.1.3.04.01.33.090.031 - PREMIAÇÕES CULTURAIS, ARTÍSTICAS, CIENTÍFICAS, DESPORTIVAS E OUTRAS	0,00	0,00	7.740,00	7.740,00C
6.2.2.1.3.04.01.33.090.031.001 - Aquisição de Prêmios, Condecorações, Medalhas, Troféus e Outras Premiações	0,00	0,00	7.740,00	7.740,00C
6.2.2.1.3.04.01.33.090.033 - PASSAGENS E DESPESAS COM LOCOMOÇÃO	0,00	0,00	96.806,17	96.806,17C
6.2.2.1.3.04.01.33.090.033.001 - Passagens Aéreas	0,00	0,00	96.772,07	96.772,07C
6.2.2.1.3.04.01.33.090.033.004 - Pedágios	0,00	0,00	34,10	34,10C
6.2.2.1.3.04.01.33.090.036 - OUTROS SERVIÇOS DE TERCEIROS - PESSOA FÍSICA	0,00	122,43	44.071,32	43.948,89C
6.2.2.1.3.04.01.33.090.036.008 - Limpeza e Conservação	0,00	0,00	944,94	944,94C
6.2.2.1.3.04.01.33.090.036.011 - Manutenção e Conservação	0,00	0,00	4.470,00	4.470,00C
6.2.2.1.3.04.01.33.090.036.099 - Outros Serviços Prestados por Pessoa Física	0,00	122,43	38.656,38	38.533,95C
6.2.2.1.3.04.01.33.090.037 - LOCAÇÃO DE MÃO-DE-OBRA	0,00	0,00	225.742,91	225.742,91C
6.2.2.1.3.04.01.33.090.037.001 - Serviços de Segurança	0,00	0,00	165.433,77	165.433,77C
6.2.2.1.3.04.01.33.090.037.002 - Serviços de Limpeza e Higienização com Locação de Mão de Obra	0,00	0,00	60.309,14	60.309,14C
6.2.2.1.3.04.01.33.090.039 - OUTROS SERVIÇOS DE TERCEIROS - PESSOA JURÍDICA	0,00	2.630,47	1.597.056,70	1.594.426,23C

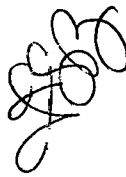
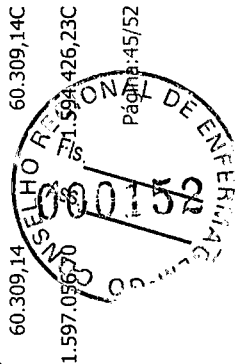
Conta	Saldo Anterior	Débitos	Créditos	Saldo
6.2.2.1.3.04.01.33.090.039.002 - DEMAIS SERVIÇOS - PESSOAS JURÍDICAS	0,00	2.630,47	1.597.056,70	1.594.426,23C
6.2.2.1.3.04.01.33.090.039.002.001 - Serviços de Água e Esgoto, Energia Elétrica, Gás e Outros.	0,00	0,00	71.514,25	71.514,25C
6.2.2.1.3.04.01.33.090.039.002.002 - Serviços Gráficos e Editoriais	0,00	0,00	19.106,20	19.106,20C
6.2.2.1.3.04.01.33.090.039.002.003 - Correspondência e Cobrança	0,00	0,00	471.417,61	471.417,61C
6.2.2.1.3.04.01.33.090.039.002.004 - PUBLICIDADE	0,00	0,00	31.432,46	31.432,46C
6.2.2.1.3.04.01.33.090.039.002.004.001 - Divulgações Diversas	0,00	0,00	24.827,70	24.827,70C
6.2.2.1.3.04.01.33.090.039.002.004.002 - Propaganda e Publicidade	0,00	0,00	5.646,60	5.646,60C
6.2.2.1.3.04.01.33.090.039.002.004.003 - Publicações Técnicas	0,00	0,00	958,16	958,16C
6.2.2.1.3.04.01.33.090.039.002.006 - Assinaturas de Periódicos e Anuidades	0,00	0,00	648,00	648,00C
6.2.2.1.3.04.01.33.090.039.002.008 - Serviços de Áudio, Vídeo e Foto	0,00	0,00	8.670,00	8.670,00C
6.2.2.1.3.04.01.33.090.039.002.012 - LOCAÇÕES	0,00	0,00	126.909,15	126.909,15C
6.2.2.1.3.04.01.33.090.039.002.012.001 - Locação de Bens Imóveis	0,00	0,00	52.366,28	52.366,28C
6.2.2.1.3.04.01.33.090.039.002.012.002 - Locação de Bens Móveis	0,00	0,00	74.542,87	74.542,87C
6.2.2.1.3.04.01.33.090.039.002.014 - Serviços Relacionados a Tecnologia da Informação	0,00	0,00	165.037,72	165.037,72C
6.2.2.1.3.04.01.33.090.039.002.015 - Manutenção e Conservação de Bens Móveis e Imóveis/Instalações	0,00	0,00	19.623,20	19.623,20C
6.2.2.1.3.04.01.33.090.039.002.016 - SERVIÇOS DE APOIO DO ENSINO	0,00	0,00	10.584,67	10.584,67C
6.2.2.1.3.04.01.33.090.039.002.016.001 - Palestras, Cursos e Capacitação	0,00	0,00	10.584,67	10.584,67C
6.2.2.1.3.04.01.33.090.039.002.018 - Seguros em Geral	0,00	0,00	2.011,80	2.011,80C
6.2.2.1.3.04.01.33.090.039.002.021 - Serviços Técnicos Profissionais	0,00	0,00	246.749,82	246.749,82C
6.2.2.1.3.04.01.33.090.039.002.022 - Serviços Médico-Hospitalar, Odontol. e Laboratoriais	0,00	0,00	1.340,00	1.340,00C
6.2.2.1.3.04.01.33.090.039.002.024 - Telefonia Móvel e Fixa	0,00	0,00	51.388,92	51.388,92C
6.2.2.1.3.04.01.33.090.039.002.025 - Serviços Bancários	0,00	0,00	244.721,56	244.721,56C
6.2.2.1.3.04.01.33.090.039.002.026 - Taxa de Condomínio	0,00	0,00	11.400,00	11.400,00C
6.2.2.1.3.04.01.33.090.039.002.028 - Congressos, Convenções, Conferências, Seminários, Simpósios e Reuniões	0,00	0,00	16.175,00	16.175,00C

[Handwritten signature]

[Handwritten signature]

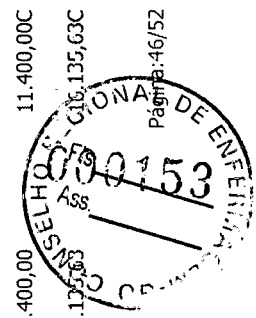

Conta	Saldo Anterior	Débitos	Créditos	Saldo
6.2.2.1.3.04.01.33.090.039.002.029 - Festividades e Homenagens	0,00	0,00	79.775,00	79.775,00C
6.2.2.1.3.04.01.33.090.039.002.032 - Serviços Judiciários (PJ)	0,00	0,00	6.590,71	6.590,71C
6.2.2.1.3.04.01.33.090.039.002.099 - OUTROS SERVIÇOS	0,00	2.630,47	12.000,00	9.369,53C
6.2.2.1.3.04.01.33.090.039.002.099.001 - Suprimentos de Fundos	0,00	2.630,47	12.000,00	9.369,53C
6.2.2.1.3.04.01.33.090.041 - CONTRIBUIÇÕES	0,00	0,00	3.367.595,11	3.367.595,11C
6.2.2.1.3.04.01.33.090.041.001 - TRANSFERÊNCIAS INTRAGOVERNAMENTAIS	0,00	0,00	3.367.595,11	3.367.595,11C
6.2.2.1.3.04.01.33.090.041.001.001 - Transferência para o COFEN - Cota-Parte (1/4)	0,00	0,00	3.367.595,11	3.367.595,11C
6.2.2.1.3.04.01.33.090.047 - OBRIGAÇÕES TRIBUTÁRIAS E CONTRIBUTIVAS	0,00	0,00	2.729,54	2.729,54C
6.2.2.1.3.04.01.33.090.047.001 - IPTU e Encargos	0,00	0,00	730,25	730,25C
6.2.2.1.3.04.01.33.090.047.002 - Taxas Diversas e Encargos	0,00	0,00	1.731,14	1.731,14C
6.2.2.1.3.04.01.33.090.047.003 - Multas Administrativas Diversas	0,00	0,00	268,15	268,15C
6.2.2.1.7.04.01.33.090.049 - AUXÍLIO TRANSPORTE	0,00	2.952,02	7.289,50	4.337,48C
6.2.2.1.3.04.01.33.090.049.001 - Auxílio Transporte	0,00	2.952,02	7.289,50	4.337,48C
6.2.2.1.3.04.01.33.090.093 - INDENIZAÇÕES E RESTITUIÇÕES	0,00	1.190,00	800.714,93	799.524,93C
6.2.2.1.3.04.01.33.090.093.001 - DESPESAS COM REUNIÕES, REPRESENTAÇÕES, PLENÁRIO E DESLOCAMENTOS	0,00	1.190,00	747.871,90	746.681,90C
6.2.2.1.3.04.01.33.090.093.001.001 - Auxílio Representação	0,00	1.190,00	458.815,00	457.625,00C
6.2.2.1.3.04.01.33.090.093.001.002 - Jetons e Gratificações a Conselheiros	0,00	0,00	224.550,00	224.550,00C
6.2.2.1.3.04.01.33.090.093.001.004 - Despesas com Fiscalizações	0,00	0,00	64.506,90	64.506,90C
6.2.2.1.3.04.01.33.090.093.002 - DEMAIS INDENIZAÇÕES E RESTITUIÇÕES	0,00	0,00	52.843,03	52.843,03C
6.2.2.1.3.04.01.33.090.093.002.002 - Taxas e Emolumentos - Custas Judiciais	0,00	0,00	140,02	140,02C
6.2.2.1.3.04.01.33.090.093.002.003 - Ressarcimento de Anuidades de Exercícios Anteriores	0,00	0,00	9.109,26	9.109,26C
6.2.2.1.3.04.01.33.090.093.002.099 - Demais Indenizações e Restituições	0,00	0,00	43.593,75	43.593,75C
6.2.2.1.3.04.02 - CREDITO EMPENHADO LIQUIDADO PAGO - DESPESA CAPITAL	0,00	0,00	1.439.620,05	1.439.620,05C
6.2.2.1.3.04.02.44 - INVESTIMENTOS	0,00	0,00	1.439.620,05	1.439.620,05C
6.2.2.1.3.04.02.44.090 - INVESTIMENTOS - APLICAÇÕES DIRETAS	0,00	0,00	1.439.620,05	1.439.620,05C

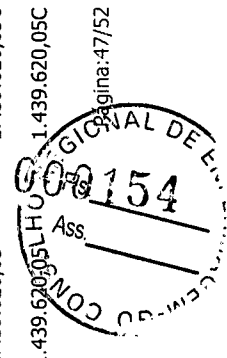

Conta	Saldo Anterior	Débitos	Créditos	Saldo
6.2.2.1.3.04.02.44.090.051 - OBRAS E INSTALAÇÕES	0,00	0,00	1.398.391,05	1.398.391,05C
6.2.2.1.3.04.02.44.090.051.002 - Obras em Andamento	0,00	0,00	1.398.391,05	1.398.391,05C
6.2.2.1.3.04.02.44.090.052 - EQUIPAMENTOS E MATERIAL PERMANENTE	0,00	0,00	41.229,00	41.229,00C
6.2.2.1.3.04.02.44.090.052.004 - Bens de Informática	0,00	0,00	3.875,00	3.875,00C
6.2.2.1.3.04.02.44.090.052.005 - Máquinas e Equipamentos	0,00	0,00	8.789,00	8.789,00C
6.2.2.1.3.04.02.44.090.052.006 - Móveis e Utensílios	0,00	0,00	11.500,00	11.500,00C
6.2.2.1.3.04.02.44.090.052.008 - Aparelhos de Copa e Cozinha	0,00	0,00	465,00	465,00C
6.2.2.1.3.04.02.44.090.052.011 - Softwares e Aquisição de Licenças	0,00	0,00	16.600,00	16.600,00C
6.3 - EXECUÇÃO DE RESTOS A PAGAR	0,00	450.053,07	3.118.609,93	2.668.556,86C
6.3.1 - EXECUÇÃO DE RP NÃO PROCESSADOS	0,00	450.053,07	3.118.609,93	2.668.556,86C
6.3.1.1 - RP NÃO PROCESSADOS A LIQUIDAR	0,00	118.366,17	213.320,73	94.954,56C
6.3.1.1.1 - RP NÃO PROCESSADOS A LIQUIDAR	0,00	118.366,17	213.320,73	94.954,56C
6.3.1.1.1.01 - DESPESA CORRENTE	0,00	118.366,17	213.320,73	94.954,56C
6.3.1.1.1.01.33 - OUTRAS DESPESAS CORRENTES	0,00	118.366,17	213.320,73	94.954,56C
6.3.1.1.1.01.33.90 - APLICAÇÕES DIRETAS	0,00	118.366,17	213.320,73	94.954,56C
6.3.1.1.1.01.33.90.030 - MATERIAL DE CONSUMO	0,00	180,00	369,00	189,00C
6.3.1.1.1.01.33.90.030.006 - Gêneros Alimentícios	0,00	180,00	369,00	189,00C
6.3.1.1.1.01.33.90.039 - OUTROS SERVIÇOS DE TERCEIROS - PESSOA JURÍDICA	0,00	118.186,17	212.951,73	94.765,56C
6.3.1.1.1.01.33.90.039.002 - DEMAIS SERVIÇOS - PESSOAS JURÍDICAS	0,00	118.186,17	212.951,73	94.765,56C
6.3.1.1.1.01.33.90.039.002.002 - Serviços Gráficos e Editoriais	0,00	10.611,00	0,00	10.611,00D
6.3.1.1.1.01.33.90.039.002.099 - OUTROS SERVIÇOS	0,00	107.575,17	212.951,73	105.376,56C
6.3.1.3 - RP NÃO PROCESSADOS LIQUIDADOS A PAGAR	0,00	118.366,17	118.366,17	0,00
6.3.1.3.1 - RP NÃO PROCESSADOS LIQUIDADOS A PAGAR	0,00	118.366,17	118.366,17	0,00
6.3.1.3.1.01 - DESPESA CORRENTE	0,00	118.366,17	118.366,17	0,00
6.3.1.3.1.01.33 - OUTRAS DESPESAS CORRENTES	0,00	118.366,17	118.366,17	0,00
6.3.1.3.1.01.33.90 - APLICAÇÕES DIRETAS	0,00	118.366,17	118.366,17	0,00

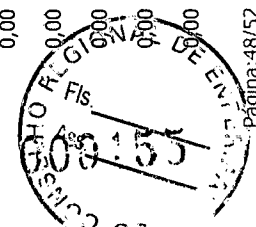

Conta	Saldo Anterior	Débitos	Créditos	Saldo
6.3.1.3.1.01.33.90.030 - MATERIAL DE CONSUMO	0,00	180,00	180,00	0,00
6.3.1.3.1.01.33.90.030.006 - Gêneros Alimentícios	0,00	180,00	180,00	0,00
6.3.1.3.1.01.33.90.039 - OUTROS SERVIÇOS DE TERCEIROS - PESSOA JURÍDICA	0,00	118.186,17	118.186,17	0,00
6.3.1.3.1.01.33.90.039.002 - DEMAIS SERVIÇOS - PESSOAS JURÍDICAS	0,00	118.186,17	118.186,17	0,00
6.3.1.3.1.01.33.90.039.002.002 - Serviços Gráficos e Editoriais	0,00	10.611,00	10.611,00	0,00
6.3.1.3.1.01.33.90.039.002.099 - OUTROS SERVIÇOS	0,00	107.575,17	107.575,17	0,00
6.3.1.4 - RP NÃO PROCESSADOS PAGOS	0,00	0,00	118.366,17	118.366,17C
6.3.1.4.1 - RP NÃO PROCESSADOS PAGOS	0,00	0,00	118.366,17	118.366,17C
6.3.1.4.1.01 - DESPESA CORRENTE	0,00	0,00	118.366,17	118.366,17C
6.3.1.4.1.01.33 - OUTRAS DESPESAS CORRENTES	0,00	0,00	118.366,17	118.366,17C
6.3.1.4.1.01.33.90 - APLICAÇÕES DIRETAS	0,00	0,00	118.366,17	118.366,17C
6.3.1.4.1.01.33.90.030 - MATERIAL DE CONSUMO	0,00	0,00	180,00	180,00C
6.3.1.4.1.01.33.90.030.006 - Gêneros Alimentícios	0,00	0,00	180,00	180,00C
6.3.1.4.1.01.33.90.039 - OUTROS SERVIÇOS DE TERCEIROS - PESSOA JURÍDICA	0,00	0,00	118.186,17	118.186,17C
6.3.1.4.1.01.33.90.039.002 - DEMAIS SERVIÇOS - PESSOAS JURÍDICAS	0,00	0,00	118.186,17	118.186,17C
6.3.1.4.1.01.33.90.039.002.002 - Serviços Gráficos e Editoriais	0,00	0,00	10.611,00	10.611,00C
6.3.1.4.1.01.33.90.039.002.099 - OUTROS SERVIÇOS	0,00	0,00	107.575,17	107.575,17C
6.3.1.7 - RP NÃO PROCESSADOS - INSCRIÇÃO NO EXERCÍCIO	0,00	213.320,73	2.668.556,86	2.455.236,13C
6.3.1.7.1 - RP NÃO PROCESSADOS A LIQUIDAR- INSCRIÇÃO NO EXERCÍCIO	0,00	213.320,73	2.668.556,86	2.455.236,13C
6.3.1.7.1.01 - DESPESA CORRENTE	0,00	213.320,73	851.778,37	638.457,64C
6.3.1.7.1.01.33 - OUTRAS DESPESAS CORRENTES	0,00	213.320,73	851.778,37	638.457,64C
6.3.1.7.1.01.33.90 - APLICAÇÕES DIRETAS	0,00	213.320,73	851.778,37	638.457,64C
6.3.1.7.1.01.33.90.014 - DIÁRIAS	0,00	0,00	36,02	36,02C
6.3.1.7.1.01.33.90.014.001 - Diárias Pessoal Civil	0,00	0,00	36,02	36,02C
6.3.1.7.1.01.33.90.030 - MATERIAL DE CONSUMO	0,00	369,00	20.155,65	19.786,65C
6.3.1.7.1.01.33.90.030.001 - Combustíveis e Lubrificantes Automotivos	0,00	0,00	959,04	959,04C

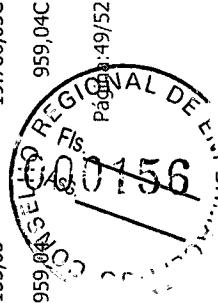
Conta	Saldo Anterior	Débitos	Créditos	Saldo
6.3.1.7.1.01.33.90.030.006 - Gêneros Alimentícios	0,00	369,00	7.458,69	7.089,69C
6.3.1.7.1.01.33.90.030.016 - Material de Expediente	0,00	0,00	8.680,92	8.680,92C
6.3.1.7.1.01.33.90.030.017 - Material de Processamento de Dados	0,00	0,00	2.307,00	2.307,00C
6.3.1.7.1.01.33.90.030.024 - Material p/ Manutenção de Bens Imóveis / instalações	0,00	0,00	750,00	750,00C
6.3.1.7.1.01.33.90.033 - PASSAGENS E DESPESAS COM LOCOMOÇÃO	0,00	0,00	6.924,51	6.924,51C
6.3.1.7.1.01.33.90.033.001 - Passagens Aéreas	0,00	0,00	6.924,51	6.924,51C
6.3.1.7.1.01.33.90.036 - OUTROS SERVIÇOS DE TERCEIROS - PESSOA FÍSICA	0,00	0,00	4.100,00	4.100,00C
6.3.1.7.1.01.33.90.036.011 - Manutenção e Conservação	0,00	0,00	4.100,00	4.100,00C
6.3.1.7.1.01.33.90.037 - LOCAÇÃO DE MÃO-DE-OBRA	0,00	0,00	9.267,20	9.267,20C
6.3.1.7.1.01.33.90.037.001 - Serviços de Segurança	0,00	0,00	2.368,00	2.368,00C
6.3.1.7.1.01.33.90.037.002 - Serviços de Limpeza e Higienização com Locação de Mão de Obra	0,00	0,00	6.899,20	6.899,20C
6.3.1.7.1.01.33.90.039 - OUTROS SERVIÇOS DE TERCEIROS - PESSOA JURÍDICA	0,00	212.951,73	802.088,39	589.136,66C
6.3.1.7.1.01.33.90.039.002 - DEMAIS SERVIÇOS - PESSOAS JURÍDICAS	0,00	212.951,73	802.088,39	589.136,66C
6.3.1.7.1.01.33.90.039.002.001 - Serviços de Água e Esgoto, Energia Elétrica, Gás e Outros.	0,00	0,00	13.409,03	13.409,03C
6.3.1.7.1.01.33.90.039.002.002 - Serviços Gráficos e Editoriais	0,00	0,00	2.300,00	2.300,00C
6.3.1.7.1.01.33.90.039.002.003 - Correspondência e Cobrança	0,00	0,00	3.873,95	3.873,95C
6.3.1.7.1.01.33.90.039.002.004 - PUBLICIDADE	0,00	0,00	36.627,00	36.627,00C
6.3.1.7.1.01.33.90.039.002.004.001 - Divulgações Diversas	0,00	0,00	36.627,00	36.627,00C
6.3.1.7.1.01.33.90.039.002.008 - Serviços de Áudio, Vídeo e Foto	0,00	0,00	28.250,00	28.250,00C
6.3.1.7.1.01.33.90.039.002.012 - LOCAÇÕES	0,00	0,00	126.489,98	126.489,98C
6.3.1.7.1.01.33.90.039.002.012.001 - Locação de Bens Imóveis	0,00	0,00	70.600,00	70.600,00C
6.3.1.7.1.01.33.90.039.002.012.002 - Locação de Bens Móveis	0,00	0,00	55.889,98	55.889,98C
6.3.1.7.1.01.33.90.039.002.014 - Serviços Relacionados a Tecnologia Da Informação	0,00	0,00	55.201,28	55.201,28C
6.3.1.7.1.01.33.90.039.002.015 - Manutenção e Conservação de Bens Móveis e Imóveis/Instalações	0,00	0,00	4.885,00	4.885,00C
6.3.1.7.1.01.33.90.039.002.016 - SERVIÇOS DE APOIO DO ENSINO	0,00	0,00	600,00	600,00C

Handwritten signature

Handwritten signature

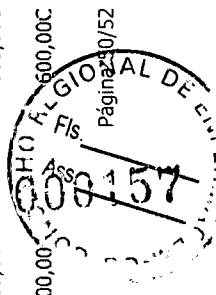

Conta	Saldo Anterior	Débitos	Créditos	Saldo
6.3.1.7.1.01.33.90.039.002.016.001 - Palestras, Cursos e Capacitação	0,00	0,00	600,00	600,00C
6.3.1.7.1.01.33.90.039.002.018 - Seguros em Geral	0,00	0,00	3.687,63	3.687,63C
6.3.1.7.1.01.33.90.039.002.021 - Serviços Técnicos Profissionais	0,00	0,00	298.945,24	298.945,24C
6.3.1.7.1.01.33.90.039.002.022 - Serviços Médico-Hospitalar, Odontol. e Laboratoriais	0,00	0,00	460,00	460,00C
6.3.1.7.1.01.33.90.039.002.024 - Telefonia Móvel e Fixa	0,00	0,00	12.064,28	12.064,28C
6.3.1.7.1.01.33.90.039.002.029 - Festividades e Homenagens	0,00	0,00	202.610,00	202.610,00C
6.3.1.7.1.01.33.90.039.002.032 - Serviços Judiciários	0,00	0,00	12.685,00	12.685,00C
6.3.1.7.1.01.33.90.039.002.099 - OUTROS SERVIÇOS	0,00	212.951,73	0,00	212.951,73D
6.3.1.7.1.01.33.90.093 - INDENIZAÇÕES E RESTITUIÇÕES	0,00	0,00	0,00	0,00
6.3.1.7.1.01.33.90.093.001 - DESPESAS COM REUNIÕES, REPRESENTAÇÕES, PLENARIO E DESLOCAMENTOS	0,00	0,00	9.170,00	9.170,00C
6.3.1.7.1.01.33.90.093.001.001 - Auxílio Representação	0,00	0,00	9.170,00	9.170,00C
6.3.1.7.1.01.33.90.093.002 - DEMAIS INDENIZAÇÕES E RESTITUIÇÕES	0,00	0,00	36,60	36,60C
6.3.1.7.1.01.33.90.093.002.003 - Ressarcimento de Anuidades de Exercícios Anteriores	0,00	0,00	36,60	36,60C
6.3.1.7.1.02 - DESPESA CAPITAL	0,00	0,00	0,00	0,00
6.3.1.7.1.02.44 - INVESTIMENTOS	0,00	0,00	1.816.778,49	1.816.778,49C
6.3.1.7.1.02.44.90 - INVESTIMENTOS - APLICAÇÕES DIRETAS	0,00	0,00	1.816.778,49	1.816.778,49C
6.3.1.7.1.02.44.90.051 - OBRAS E INSTALAÇÕES	0,00	0,00	1.816.778,49	1.816.778,49C
6.3.1.7.1.02.44.90.051.002 - Obras em Andamento	0,00	0,00	1.794.325,49	1.794.325,49C
6.3.1.7.1.02.44.90.052 - EQUIPAMENTOS E MATERIAL PERMANENTE	0,00	0,00	22.453,00	22.453,00C
6.3.1.7.1.02.44.90.052.004 - Equipamentos de Informática	0,00	0,00	22.275,00	22.275,00C
6.3.1.7.1.02.44.90.052.005 - Máquinas e Equipamentos	0,00	0,00	178,00	178,00C

[Handwritten signature]

[Handwritten signature]



TOTALS	0,00	247.558.317,14	247.558.317,14	0,00
--------	------	----------------	----------------	------

Goânia-GO, 31 de dezembro de 2019

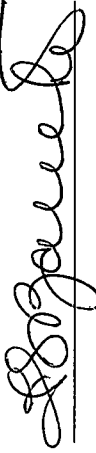

Ivete Santos Barreto
Presidente
COREN/GO 16009-ENF

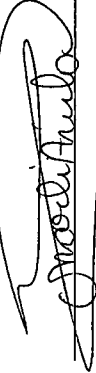

Maril Aparecida de Avila
Tesoureira
COREN/GO 158120-TEC

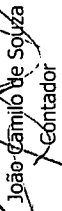

João Camilo de Souza
Contador
231.482.921-20

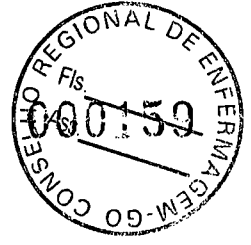

Balanco Patrimonial

ATIVO		PASSIVO	
Especificação	Exercício Atual	Especificação	Exercício Atual
ATIVO CIRCULANTE	7.500.875,08	PASSIVO CIRCULANTE	235.701,11
CAIXA E EQUIVALENTES DE CAIXA	7.343.207,32	OBRIGAÇÕES TRABALHISTAS, PREVIDENCIÁRIAS E ASSISTENCIAIS A PAGAR A CURTO PRAZO	105.150,01
CRÉDITOS A CURTO PRAZO	0,00	EMPRESTIMOS E FINANCIAMENTOS A CURTO PRAZO	0,00
DEMAIS CRÉDITOS E VALORES A CURTO PRAZO	99.834,57	FORNECEDORES E CONTAS A PAGAR A CURTO PRAZO	8.055,84
ESTOQUES	57.833,19	OBRIGAÇÕES FISCAIS A CURTO PRAZO	9.118,07
VARIAÇÕES PATRIMONIAIS DIMINUTIVAS PAGAS ANTECIPADAMENTE	0,00	OBRIGAÇÕES DE REPARTIÇÃO A OUTROS ENTES	0,00
	0,00	PROVISÕES A CURTO PRAZO	0,00
	0,00	DEMAIS OBRIGAÇÕES A CURTO PRAZO	113.377,19
ATIVO NÃO CIRCULANTE	29.703.109,39	PASSIVO NÃO-CIRCULANTE	0,00
ATIVO REALIZÁVEL A LONGO PRAZO	26.036.102,33	OBRIGAÇÕES TRABALHISTAS, PREVIDENCIÁRIAS E ASSISTENCIAIS A PAGAR A LONGO PRAZO	0,00
CRÉDITOS A LONGO PRAZO	8.802.880,68C	EMPRESTIMOS E FINANCIAMENTOS A LONGO PRAZO	0,00
DEMAIS CRÉDITOS E VALORES A LONGO PRAZO	34.838.983,01	FORNECEDORES E CONTAS A PAGAR A LONGO PRAZO	0,00
INVESTIMENTOS	0,00	OBRIGAÇÕES FISCAIS A LONGO PRAZO	0,00
IMOBILIZADO	3.620.319,12	PROVISÕES A LONGO PRAZO	0,00
BENS MOVEIS	1.352.963,06	DEMAIS OBRIGAÇÕES A LONGO PRAZO	0,00
BENS IMOVEIS	3.477.085,22	RESULTADO DIFERIDO	0,00
(-) DEPRECIÇÃO, EXAUSTÃO E AMORTIZAÇÃO ACUMULADAS	1.209.729,16C		0,00
INTANGÍVEL	46.687,94		0,00
SOFTWARES	49.068,90		0,00
(-) AMORTIZAÇÃO ACUMULADA	2.380,96C		0,00
DIFERIDO	0,00		0,00
		TOTAL DO PASSIVO	235.701,11

[Handwritten signature]

[Handwritten signature]

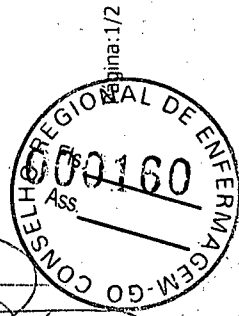

PATRIMÔNIO LÍQUIDO		Exercício Atual
Patrimônio Social e Capital Social		0,00
Ajuste de avaliação Patrimonial		0,00
Demais Reservas		0,00
Resultados Acumulados		36.968.283,36
TOTAL DO PATRIMÔNIO LÍQUIDO		36.968.283,36
TOTAL	37.203.984,47	37.203.984,47
ATIVO FINANCEIRO	7.443.041,89	2.912.321,81
ATIVO PERMANENTE	29.760.942,58	190,63
SALDO PATRIMONIAL		34.291.472,03

Compensações

ESPECIFICAÇÃO	Exercício Atual	Exercício Atual
SALDO DO ATOS POTENCIAIS ATIVOS		Saldo do Atos Potenciais Passivos
Execução de Garantias e Contragarantias Recebidas	0,00	Execução de Garantias e Contragarantias Concedidas
Execução de Direitos Conveniados	0,00	Execução de Obrigações Conveniadas
Execução de Direitos Contratuais	0,00	Execução de Obrigações Contratuais
Execução de Outros Atos Potenciais do Ativo	0,00	Execução de Outros Atos Potenciais do Passivo
TOTAL	0,00	TOTAL

Quadro do Superávit/Déficit Financeiro

Superávit Financeiro	Exercício Atual	Exercício Anterior
	4.530.720,08	6.359.275,02

Goiânia-GO, 31 de dezembro de 2019.

Wete Santos Barreto
 Wete Santos Barreto
 Presidente
 COREN/GO 16009-ENF

Maril Aparecida de Avila
 Maril Aparecida de Avila
 Tesoureira
 COREN/GO 158120-TEC

João Carrillo de Souza
 João Carrillo de Souza
 Contador
 231.482.921-20

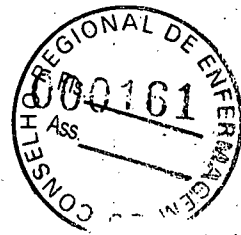

Composição do Saldo Patrimonial

ATIVO		PASSIVO	
Conta Contábil	Saldo	Conta Contábil	Saldo
Ativo Financeiro	7.443.041,89D	Passivo Financeiro	2.912.321,81C
1.1.1.1.1.19.01 - Caixa Econômica Federal C/C 30.303-1		1.522,87D 2.1.1.4.1.01.01 - Contribuições ao RGPS - Salários e Autônomos Patronal	68.834,40C
1.1.1.1.1.50.03.01.001 - Fundo Investimento S Público BB 104444-3		3.415.593,09D 2.1.1.4.1.05.01 - FGTS a pagar	36.315,61C
1.1.1.1.1.50.03.01.002 - Fundo Investimento S Público BB 4448-2		3.896.992,21D 2.1.3.1.1.01.99 - Demais Contas à Pagar	8.055,84C
1.1.1.1.1.50.03.01.003 - Fundo Investimento S Público BB 104445-1		29.099,15D 2.1.4.1.1.1.01 - PIS/PASEP a Recolher	6.259,07C
1.1.3.1.1.01.03 - Férias - Adiantamento		21.259,61D 2.1.4.1.1.99.01.01 - COSIRF - Código 6147 - IRPJ, CSLL, Cofins e PIS - Retenção na fonte - Aquisição de produtos	320,64C
1.1.3.5.1.03.01 - Processo 00040557720154013500 JF - Elviane		77.382,19D 2.1.4.1.1.99.02.01 - INSS Retido NF PJ	2.347,73C
1.1.3.8.1.99.02.05 - Forte Limp Adm. e Serviços		1.192,77D 2.1.8.8.1.01.02.01 - INSS (Valores Retidos em Folha de Pagamento e de Serviço de Terceiros)	22.232,14C
		2.1.8.8.1.01.04.01 - IRRF - Código 0561 - Folha de Pagamento / Rescisões	83.122,57C
		2.1.8.8.1.01.08 - ISS retido	7.258,48C
		2.1.8.8.1.01.13.01 - SINDECOF	764,00C
		6.2.2.1.3.01.01.33.090.014.001 - Diárias Pessoal Civil	36,02C
		6.2.2.1.3.01.01.33.090.030.001 - Combustíveis e Lubrificantes Automotivos	959,04C
		6.2.2.1.3.01.01.33.090.030.006 - Gêneros Alimentícios	7.458,69C
		6.2.2.1.3.01.01.33.090.030.016 - Material de Expediente	8.680,92C
		6.2.2.1.3.01.01.33.090.030.017 - Material de Processamento de Dados	2.307,00C
		6.2.2.1.3.01.01.33.090.030.024 - Material p/ Manutenção de Bens Imóveis / instalações	750,00C
		6.2.2.1.3.01.01.33.090.033.001 - Passagens Aéreas	6.924,51C

[Assinatura]

[Assinatura]

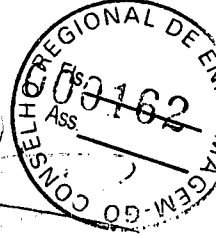

ATIVO		PASSIVO	
Conta Contábil	Saldo	Conta Contábil	Saldo
		6.2.2.1.3.01.01.33.090.036.011 - Manutenção e Conservação	4.100,00C
		6.2.2.1.3.01.01.33.090.037.001 - Serviços de Segurança	2.368,00C
		6.2.2.1.3.01.01.33.090.037.002 - Serviços de Limpeza e Higienização com Locação de Mão de Obra	6.899,20C
		6.2.2.1.3.01.01.33.090.039.002.001 - Serviços de Água e Esgoto, Energia Elétrica, Gás e Outros.	13.409,03C
		6.2.2.1.3.01.01.33.090.039.002.002 - Serviços Gráficos e Editoriais	2.300,00C
		6.2.2.1.3.01.01.33.090.039.002.003 - Correspondência e Cobrança	3.873,95C
		6.2.2.1.3.01.01.33.090.039.002.004.001 - Divulgações Diversas	36.627,00C
		6.2.2.1.3.01.01.33.090.039.002.008 - Serviços de Áudio, Vídeo e Foto	28.250,00C
		6.2.2.1.3.01.01.33.090.039.002.012.001 - Locação de Bens Imóveis	70.600,00C
		6.2.2.1.3.01.01.33.090.039.002.012.002 - Locação de Bens Móveis	55.889,98C
		6.2.2.1.3.01.01.33.090.039.002.014 - Serviços Relacionados a Tecnologia da Informação	55.201,28C
		6.2.2.1.3.01.01.33.090.039.002.015 - Manutenção e Conservação de Bens Móveis e Imóveis/Instalações	4.885,00C
		6.2.2.1.3.01.01.33.090.039.002.016.001 - Palestras, Cursos e Capacitação	600,00C
		6.2.2.1.3.01.01.33.090.039.002.018 - Seguros em Geral	3.687,63C
		6.2.2.1.3.01.01.33.090.039.002.021 - Serviços Técnicos Profissionais	298.945,24C
		6.2.2.1.3.01.01.33.090.039.002.022 - Serviços Médico-Hospitalar, Odontol. e Laboratoriais	460,00C
		6.2.2.1.3.01.01.33.090.039.002.024 - Telefonia Móvel e Fixa	12.064,28C
		6.2.2.1.3.01.01.33.090.039.002.029 - Festividades e Homenagens	202.610,00C
		6.2.2.1.3.01.01.33.090.039.002.032 - Serviços Judiciários (PJ)	12.685,00C
		6.2.2.1.3.01.01.33.090.093.001.001 - Auxílio Representação	9.170,00C
		6.2.2.1.3.01.01.33.090.093.002.003 - Ressarcimento de Anuidades de Exercícios Anteriores	36,60C
		6.2.2.1.3.01.02.44.090.051.002 - Obras em Andamento	1.794.325,49C
		6.2.2.1.3.01.02.44.090.052.004 - Bens de Informática	22.275,00C

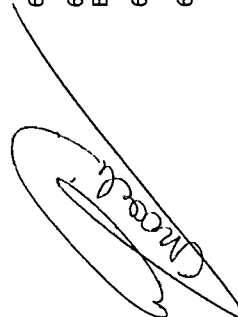
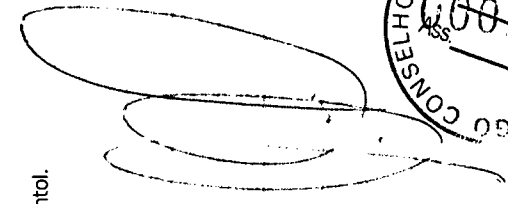
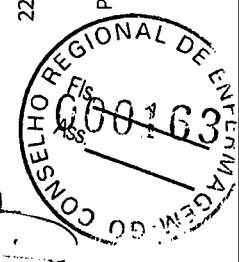
ATIVO		PASSIVO	
Conta Contábil	Saldo	Conta Contábil	Saldo
Ativo Permanente	29.760.942,58D	Passivo Permanente	190,63C
1.1.5.6.1.01.01 - Material de Consumo - DF	57.833,19D	6.2.2.1.3.01.02.44.090.052.005 - Máquinas e Equipamentos	178,00C
1.2.1.1.1.04.01 - Dívida Ativa Tributária	2.355.448,88D	6.3.1.1.1 - RP NÃO PROCESSADOS A LIQUIDAR	8.251,17C
1.2.1.1.1.99.01 - (-) AJUSTE DE PERDAS DE CRÉDITOS TRIBUTÁRIOS	10.451.694,90C		
1.2.1.1.1.99.04 - (-) AJUSTE DE PERDAS DE DÍVIDA ATIVA TRIBUTÁRIA	706.634,66C		
1.2.1.2.1.98.99 - OUTROS CRÉDITOS A RECEBER E VALORES A LONGO PRAZO	34.838.983,01D	2.1.4.1.1.99.01.04 - COSIRF - Código 6190 - IRPJ, CSLL, Cofins e PIS Retenção na fonte - Serviços Diversos	190,63C
1.2.3.1.1.01.99 - Outras Máquinas, Aparelhos, Equipamentos e Ferramentas	1.800,00D		
1.2.3.1.1.02.01 - Equipamentos de Processamento de Dados	304.018,76D		
1.2.3.1.1.03.02 - Máquinas e Utensílios de Escritório	115.269,71D		
1.2.3.1.1.03.03 - Mobiliário em Geral	313.098,70D		
1.2.3.1.1.04.02 - Coleções e Materiais Bibliográficos	3.576,20D		
1.2.3.1.1.04.05 - Equipamentos para Áudio, Vídeo e Foto	24.564,26D		
1.2.3.1.1.04.06 - Obras de Arte e Peças para Exposição	3.209,67D		
1.2.3.1.1.05.01 - Veículos em Geral	465.913,76D		
1.2.3.1.1.99.99 - Outros Bens Móveis	121.512,00D		
1.2.3.2.1.01.03 - Edifícios	350.000,00D		
1.2.3.2.1.01.04 - Terrenos / Glebas	820.382,70D		
1.2.3.2.1.06.01 - Obras em Andamento	2.306.702,52D		
1.2.3.8.1.01.01.02 - (-) Depreciação Acumulada - Aparelhos e Equipamentos de Comunicação	1.413,43C		
1.2.3.8.1.01.01.99 - (-) Depreciação Acumulada - Outras Máq., Apar., Equip. e Ferramentas	3.222,35C		
1.2.3.8.1.01.02.01 - (-) Depreciação Acumulada - Equipamentos de Processamento de Dados	2.258,64C		
1.2.3.8.1.01.03.03 - (-) Depreciação Acumulada - Mobiliário em Geral	1.851,93C		

ATIVO		PASSIVO	
Conta Contábil	Saldo	Conta Contábil	Saldo
1.2.3.8.1.01.05.01 - (-) Depreciação Acumulada - Veículos em Geral	36.180,72D		
1.2.3.8.1.01.07 - (-) Depreciação Acumulada de Bens Móveis em Andamento	485.798,30C		
1.2.3.8.1.02.01 - (-) Depreciação Acumulada de Bens de Uso Especial (Edifícios)	322.781,44C		
1.2.3.8.1.02.04 - (-) Depreciação Acumulada de Bens Imóveis em Andamento	398.343,79C		
1.2.3.8.1.02.99.01 - (-) Depreciação Acumulada - Salas	30.240,00C		
1.2.4.1.1.01.01 - Softwares e Aquisições de Licenças	49.068,90D		
1.2.4.8.1.01.01 - (-) Amortização Acumulada Softwares e Licenças	2.380,96C		

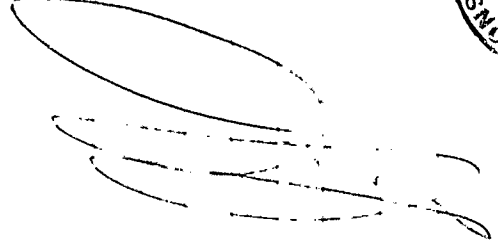
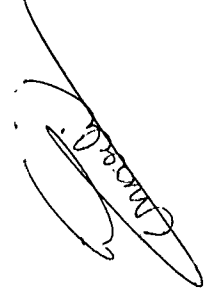



TOTAL DO PASSIVO		413.712,55	207.361,11	
PATRIMÔNIO LÍQUIDO				
Patrimônio Social e Capital Social	Exercício Atual	0,00	Exercício Anterior	0,00
Ajuste de avaliação Patrimonial	Exercício Atual	0,00	Exercício Anterior	0,00
Demais Reservas	Exercício Atual	0,00	Exercício Anterior	0,00
Resultados Acumulados	Exercício Atual	32.993.724,95	Exercício Anterior	31.855.398,89
TOTAL DO PATRIMÔNIO LÍQUIDO	TOTAL	32.993.724,95	31.855.398,89	
TOTAL	TOTAL	33.407.437,50	32.062.760,00	
ATIVO FINANCEIRO	7.012.719,30	26.467.972,59	PASSIVO FINANCEIRO	653.444,28
ATIVO PERMANENTE	26.394.718,20	5.594.787,41	PASSIVO PERMANENTE	0,00
SALDO PATRIMONIAL	Compensações	32.753.993,22	31.755.635,05	

Compensações

ESPECIFICAÇÃO		Exercício Atual	Exercício Anterior	ESPECIFICAÇÃO		Exercício Atual	Exercício Anterior
Saldo do Atos Potenciais Ativos		Saldo do Atos Potenciais Passivos		Saldo do Atos Potenciais Passivos		Saldo do Atos Potenciais Passivos	
Execução de Garantias e Contragarantias Recebidas	0,00	0,00	0,00	Execução de Garantias e Contragarantias Concedidas	0,00	0,00	0,00
Execução de Direitos Conveniados	0,00	0,00	0,00	Execução de Obrigações Conveniadas	0,00	0,00	0,00
Execução de Direitos Contratuais	0,00	0,00	0,00	Execução de Obrigações Contratuais	0,00	0,00	0,00
Execução de Outros Atos Potenciais do Ativo	0,00	0,00	0,00	Execução de Outros Atos Potenciais do Passivo	0,00	0,00	0,00
TOTAL	0,00	0,00	0,00	TOTAL	0,00	0,00	0,00

Quadro do Superávit/Déficit Financeiro

Superávit Financeiro		Exercício Atual	Exercício Anterior
Superávit Financeiro	6.359.275,02	26.160.847,64	

Goiania-GO, 31 de dezembro de 2018

Ivete Santos Barreto
Ivete Santos Barreto
Presidente
COREN/GO 16009-ENF

Mari Aparecida de Avila
Mari Aparecida de Avila
Tesoureira
COREN/GO 158120-TEC

João Camilo de Souza
João Camilo de Souza
Contador
231.482.921-20

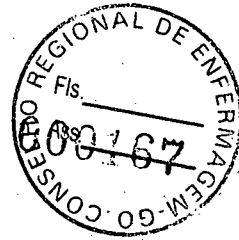

Composição do Saldo Patrimonial

ATIVO		PASSIVO	
Conta Contábil	Saldo	Conta Contábil	Saldo
Ativo Financeiro	7.012.719,30D	Passivo Financeiro	653.444,28C
1.1.1.1.1.19.01 - Caixa Econômica Federal C/C 30.303-1	778,53D	2.1.1.1.1.01.01 - Salários E Remunerações A Pagar	221.918,38C
1.1.1.1.1.19.02 - Banco Do Brasil C/C 104444-3	71.208,18D	2.1.1.4.1.01.01 - INSS Patronal a Pagar	54.646,77C
1.1.1.1.1.19.05 - Banco Do Brasil C/C 4448-2	6.291,12D	2.1.1.4.1.02.01 - FGTS	32.906,04C
1.1.1.1.1.50.01 - Banco Do Brasil C/C 104444-3 CDB DI SWAP	1.868.992,04D	2.1.3.1.1.04.01 - Cheques em Trânsito	3.503,41C
1.1.1.1.1.50.05 - Banco do Brasil S/A C/C 4448-2 CDB/BB	5.036.569,35D	2.1.4.1.1.01.02 - PIs/Pasep A Recolher	5.651,76C
1.1.3.1.1.01.03 - Adiantamento de Férias	28.855,31D	2.1.4.1.1.01.03 - IRRF Sobre Folha De Salários	69.830,72C
1.1.3.8.1.03.05 - Cleuzeni Moraes de Paula	14,77D	2.1.4.1.1.01.06 - ISS A Recolher	853,54C
1.1.3.8.1.03.24 - Ivete Santos Barreto	10,00D	2.1.1.1.1.01.09 - Outros Tributos E Contribuições Federais	901,67C
		2.1.4.1.1.01.11 - INSS Retido s/NF	1.288,20C
		2.1.4.1.1.01.12 - INSS Segurados a Recolher	21.328,20C
		2.1.8.9.1.01 - SINDECOP Contribuição Associativa a Recolher	883,86C
		6.2.2.4.1.33.90.30.001 - Combustíveis E Lubrificantes - Automóveis	1.017,38C
		6.2.2.4.1.33.90.30.002 - Material De Expediente	3.962,75C
		6.2.2.4.1.33.90.30.011 - Suprimentos De Informática	940,50C
		6.2.2.4.1.33.90.30.012 - Materiais Gráficos E Impressos	69.978,35C
		6.2.2.4.1.33.90.30.099 - Outros Materiais De Consumo	369,00C
		6.2.2.4.1.33.90.33.001 - Passagens Conselheiros	2.902,75C
		6.2.2.4.1.33.90.33.002 - Passagens Servidores	3.297,95C

[Handwritten signature]

[Handwritten signature]

ATIVO		PASSIVO	
Conta Contábil	Saldo	Conta Contábil	Saldo
		6.2.2.4.1.33.90.33.003 - Passagens Colaboradores	3.065,01C
		6.2.2.4.1.33.90.33.004 - Passagens - Fiscalização	5.517,95C
		6.2.2.4.1.33.90.36.002 - Remuneração De Serviços Pessoais – PF	3.193,00C
		6.2.2.4.1.33.90.39.001.001 - Serviço De Segurança	2.700,70C
		6.2.2.4.1.33.90.39.001.002 - Serviços Gerais De Limpeza E Higienização	6.458,38C
		6.2.2.4.1.33.90.39.002.001 - Água E Esgoto	16.950,28C
		6.2.2.4.1.33.90.39.002.004 - Despesas com Cartórios	355,00C
		6.2.2.4.1.33.90.39.002.007 - Energia Elétrica	975,32C
		6.2.2.4.1.33.90.39.002.014 - Locação De Bens Móveis	223,79C
		6.2.2.4.1.33.90.39.002.016 - Manutenção E Conservação De Bens Móveis	874,00C
		6.2.2.4.1.33.90.39.002.025 - Serviços De Contabilidade E Auditoria	7.701,85C
		6.2.2.4.1.33.90.39.002.027 - Serviços De Informática	575,10C
		6.2.2.4.1.33.90.39.002.028 - Serviços De Internet	4.415,26C
		6.2.2.4.1.33.90.39.002.031 - Telefonia Móvel E Fixa	4.730,33C
		6.2.2.4.1.33.90.39.002.099 - Outros Serviços E Encargos	21.911,78C
		6.2.2.4.1.33.90.93.002.001 - Auxílio Representação	2.400,00C
		6.2.2.4.1.33.90.93.002.002 - Gratificação De Presença Em Plenário - Jeton	3.150,00C
		6.2.2.4.1.33.90.93.002.003 - Auxílio Representação - Colaboradores	3.600,00C
		6.2.2.4.1.33.90.93.003.004 - Festiv, Recep, Hosped., Homenagens	25.000,00C
		6.2.2.4.1.33.90.93.003.006 - Indenizações, Restituições e Reembolsos	44,00C
		6.2.2.4.2.44.90.52.004 - Equipamentos De Informática	17.010,30C
		6.3.1.1.1 - EXECUÇÃO DE RESTOS A PAGAR A LIQUIDAR	26.411,00C
		26.394.718,20D Passivo Permanente	
			200,00D
			85.792,75D

Ativo Permanente

1.1.3.8.1.01.04 - Banco Do Brasil

1.1.5.6.1.01.01 - Material De Consumo

Evite imprimir. Colabore com o meio ambiente.

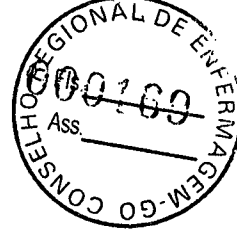

ATIVO		PASSIVO	
Conta Contábil	Saldo	Conta Contábil	Saldo
1.2.1.1.1.02 - Créditos Tributários A Receber	20.401.182,40D		
1.2.1.1.1.03 - Dívida Ativa Tributária	4.633.151,79D		
1.2.1.1.1.99.01 - (-) Ajustes De Perdas De Créditos A Longo Prazo	1.398.945,54C		
1.2.3.1.1.01.01 - Aparelhos De Cine, Foto E Som	24.564,26D		
1.2.3.1.1.01.02 - Biblioteca	3.576,20D		
1.2.3.1.1.01.03 - Obras De Arte	3.209,67D		
1.2.3.1.1.01.04 - Equipamentos De Informática	304.450,37D		
1.2.3.1.1.01.05 - Instalações	9.540,67D		
1.2.3.1.1.01.06 - Máquinas E Equipamentos	116.184,91D		
1.2.3.1.1.01.07 - Móveis E Utensílios	295.677,60D		
1.2.3.1.1.01.08 - Veículos	576.256,58D		
1.2.3.1.1.01.09 - Outros Bens Móveis	113.776,04D		
1.2.3.2.1.01.01 - Terrenos	820.382,70D		
1.2.3.2.1.01.02 - Obras Em Andamento	908.311,47D		
1.2.3.2.1.01.03 - Edifícios	350.000,00D		
1.2.3.8.1.01.01 - (-) Depreciação Acumulada - Bens Móveis	485.798,30C		
1.2.3.8.1.02.02 - Instalações	398.343,79C		
1.2.4.1.1.01.01 - Softwares E Aquisições De Licenças	32.468,90D		
1.2.4.8.1.01.01 - (-) Amortização Acumulada Softwares E Licenças	920,48C		



[Handwritten signature]

[Handwritten signature]

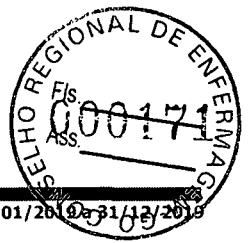

Demonstração dos Fluxos de Caixa

Exercício Atual

FLUXO DE CAIXA DAS ATIVIDADES DAS OPERAÇÕES

INGRESSOS

RECEITAS CORRENTE	13.886.462,64
RECEITAS DE CONTRIBUIÇÕES	12.463.923,14
CONTRIBUIÇÃO DAS CATEGORIAS PROFISSIONAIS OU ECONÔMICAS	12.463.923,14
ANUIDADES - PESSOAS FÍSICAS	12.463.923,14
ANUIDADES DO EXERCÍCIO - PF	8.513.049,57
ANUIDADES DE EXERCÍCIOS ANTERIORES - PF	3.950.873,57
RECEITAS PATRIMONIAIS	442.300,54
RECEITAS DE VALORES MOBILIÁRIOS	442.300,54
RECEITAS DE REMUNERAÇÃO DE DEPÓSITOS BANCÁRIOS	2.777,88
RECEITAS DE APLICAÇÃO FINANCEIRAS	439.522,66
RECEITAS DE SERVIÇOS	980.238,96
SERVIÇOS ADMINISTRATIVOS	980.238,96
OUTROS INGRESSOS	7.256.122,50

DESEMBOLSOS

CREDITO EMPENHADO LIQUIDADADO PAGO - DESPESA CORRENTE	11.725.812,69
PESSOAL E ENCARGOS SOCIAIS	5.375.277,90
OUTRAS DESPESAS CORRENTES	6.350.534,79
OUTROS DESEMBOLSOS	7.617.784,30

FLUXO DE CAIXA LÍQUIDO DAS ATIVIDADES DAS OPERAÇÕES

1.798.988,15

FLUXO DE CAIXA DAS ATIVIDADES DE INVESTIMENTO

INGRESSOS

DESEMBOLSOS

INVESTIMENTOS	1.439.620,05
---------------	--------------

FLUXO DE CAIXA LÍQUIDO DAS ATIVIDADES DE INVESTIMENTO

-1.439.620,05

FLUXO DE CAIXA DAS ATIVIDADES DE FINANCIAMENTO

INGRESSOS

DESEMBOLSOS

FLUXO DE CAIXA LÍQUIDO DAS ATIVIDADES DE FINANCIAMENTO

0,00

VARIACÃO DO FLUXO DE CAIXA DO PERÍODO

GERAÇÃO LÍQUIDA DE CAIXA E EQUIVALENTES DE CAIXA

359.368,10

CAIXA E EQUIVALENTES DE CAIXA INICIAL

6.983.839,22

CAIXA E EQUIVALENTES DE CAIXA FINAL

7.343.207,32

Goiânia-GO, 31 de dezembro de 2019

Ivete Santos Barreto
Presidente
COREN/GO 16009-ENF

Marli Aparecida de Avila
Tesoureira
COREN/GO 158120-TEC

João Camilo de Souza
Contador
231.482.921-20

Composição de Registros Extraorçamentários

OUTROS INGRESSOS				OUTROS DESEMBOLSOS					
Data	Nr. Lancto	Conta Contábil	Crédito	Valor	Data	Nr. Lancto	Conta Contábil	Crédito	Valor
OUTROS INGRESSOS									
10/01/2019	695	2.1.8.8.1.01.08 - ISS retido	Crédito	13,65	10/04/2019	4564	1.1.3.5.1.03.01 - Processo 00040557720154013500 JF - Eliviane	Débito	77.382,19
21/05/2019	4914	2.1.8.8.1.01.08 - ISS retido	Crédito	8,15	03/01/2019	666	6.3.1.4.1.01.33.90.039.002.099 - OUTROS SERVIÇOS	Crédito	450,00
10/06/2019	6277	2.1.8.8.1.01.08 - ISS retido	Crédito	9,84	10/06/2019	6302	2.1.8.8.1.01.08 - ISS retido	Débito	271,70
29/03/2019	2825	2.1.8.8.1.01.08 - ISS retido	Crédito	398,36	20/11/2019	12068	2.1.8.8.1.01.02.01 - INSS (Valores Retidos em Folha de Pagamento e de Serviço de Terceiros)	Débito	22.721,63
05/07/2019	7294	2.1.8.8.1.01.08 - ISS retido	Crédito	106,65	12/08/2019	7974	2.1.8.8.1.01.08 - ISS retido	Débito	20.116,74
11/03/2019	1700	2.1.8.8.1.01.08 - ISS retido	Crédito	9,74	18/10/2019	11659	2.1.8.8.1.01.04.01 - IRRF - Código 0561 - Folha de Pagamento / Rescisões	Débito	45.073,05
19/09/2019	9429	2.1.8.8.1.01.08 - ISS retido	Crédito	12,00	20/08/2019	9261	2.1.8.8.1.01.04.01 - IRRF - Código 0561 - Folha de Pagamento / Rescisões	Débito	45.851,94
20/09/2019	9560	2.1.8.8.1.01.08 - ISS retido	Crédito	3,34	30/09/2019	10261	2.1.8.8.1.01.16 - Retenção Relativa a Vale Transporte	Débito	214,78
15/04/2019	4106	2.1.8.8.1.01.08 - ISS retido	Crédito	0,70	30/09/2019	10260	2.1.8.8.1.01.16 - Retenção Relativa a Vale Transporte	Débito	249,43
14/03/2019	2310	2.1.8.8.1.01.08 - ISS retido	Crédito	2,40	30/09/2019	10263	2.1.8.8.1.01.16 - Retenção Relativa a Vale Transporte	Débito	262,07
05/09/2019	8678	2.1.8.8.1.01.08 - ISS retido	Crédito	106,65	28/02/2019	3326	2.1.8.8.1.01.16 - Retenção Relativa a Vale Transporte	Débito	249,43
18/04/2019	4211	2.1.8.8.1.01.08 - ISS retido	Crédito	3.330,55	29/03/2019	3329	2.1.8.8.1.01.16 - Retenção Relativa a Vale Transporte	Débito	249,43
14/10/2019	10457	2.1.8.8.1.01.08 - ISS retido	Crédito	13,65	31/12/2019	14010	2.1.8.8.1.01.16 - Retenção Relativa a Vale Transporte	Débito	262,07
27/12/2019	13697	2.1.8.8.1.01.08 - ISS retido	Crédito	80,15	30/09/2019	10257	2.1.8.8.1.01.16 - Retenção Relativa a Vale Transporte	Débito	249,43

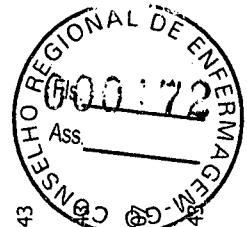

[Handwritten signature]

[Handwritten signature]

[Handwritten signature]

OUTROS INGRESSOS

OUTROS DESEMBOLSOS

Data	Nr. Lancto	Conta Contábil	Valor	Data	Nr. Lancto	Conta Contábil	Valor	Crédito	Crédito	Crédito	Valor
20/05/2019	4932	2.1.8.8.1.01.08 - ISS retido	2,90	02/12/2019	14009	2.1.8.8.1.01.16 - Retenção Relativa a Vale Transporte	262,07	Crédito	Débito		262,07
13/05/2019	5120	2.1.8.8.1.01.08 - ISS retido	23,94	31/01/2019	3325	2.1.8.8.1.01.16 - Retenção Relativa a Vale Transporte	249,43	Crédito	Débito		249,43
20/05/2019	4939	2.1.8.8.1.01.08 - ISS retido	13,65	30/09/2019	10262	2.1.8.8.1.01.16 - Retenção Relativa a Vale Transporte	192,38	Crédito	Débito		192,38
10/12/2019	12868	2.1.8.8.1.01.08 - ISS retido	48,70	30/09/2019	10258	2.1.8.8.1.01.16 - Retenção Relativa a Vale Transporte	249,43	Crédito	Débito		249,43
25/11/2019	12410	2.1.8.8.1.01.08 - ISS retido	13,65	04/11/2019	14008	2.1.8.8.1.01.16 - Retenção Relativa a Vale Transporte	262,07	Crédito	Débito		262,07
12/08/2019	7947	2.1.8.8.1.01.08 - ISS retido	5,83	12/07/2019	8473	2.1.8.8.1.01.08 - ISS retido	9.994,93	Crédito	Débito		9.994,93
25/06/2019	6535	2.1.8.8.1.01.08 - ISS retido	15,00	20/03/2019	3244	2.1.8.8.1.01.02.01 - INSS (Valores Retidos em Folha de Pagamento e de Serviço de Terceiros)	21.213,29	Crédito	Débito		21.213,29
06/09/2019	8504	2.1.8.8.1.01.08 - ISS retido	32,94	19/06/2019	6474	2.1.8.8.1.01.02.01 - INSS (Valores Retidos em Folha de Pagamento e de Serviço de Terceiros)	21.662,15	Crédito	Débito		21.662,15
22/04/2019	4074	2.1.8.8.1.01.08 - ISS retido	2,16	16/09/2019	9325	2.1.8.8.1.01.08 - ISS retido	6.902,03	Crédito	Débito		6.902,03
01/08/2019	7837	2.1.8.8.1.01.02.01 - INSS (Valores Retidos em Folha de Pagamento e de Terceiros)	351,23	10/12/2019	12864	2.1.8.8.1.01.08 - ISS retido	7.305,43	Crédito	Débito		7.305,43
01/03/2019	1542	2.1.8.8.1.01.08 - ISS retido	63,88	07/05/2019	5937	2.1.8.8.1.01.13.01 - SINDECOF	904,36	Crédito	Débito		904,36
15/08/2019	7994	2.1.8.8.1.01.08 - ISS retido	0,70	03/06/2019	6219	2.1.8.8.1.01.13.01 SINDECOF	800,73	Crédito	Débito		800,73
18/03/2019	2592	2.1.8.8.1.01.08 - ISS retido	8,15	10/04/2019	3547	2.1.8.8.1.01.08 - ISS retido	1.559,42	Crédito	Débito		1.559,42
10/07/2019	7247	2.1.8.8.1.01.08 - ISS retido	14,00	13/03/2019	2254	2.1.8.8.1.01.13.01 - SINDECOF	901,96	Crédito	Débito		901,96
05/11/2019	11339	2.1.8.8.1.01.08 - ISS retido	8,15	03/04/2019	3219	2.1.8.8.1.01.13.01 - SINDECOF	902,89	Crédito	Débito		902,89
11/11/2019	11795	2.1.8.8.1.01.08 - ISS retido	1,12	11/02/2019	957	2.1.8.8.1.01.08 - ISS retido	1.322,95	Crédito	Débito		1.322,95
19/09/2019	9425	2.1.8.8.1.01.08 - ISS retido	257,55	19/07/2019	7416	2.1.8.8.1.01.02.01 - INSS (Valores Retidos em Folha de Pagamento e de Serviço de Terceiros)	21.629,43	Crédito	Débito		21.629,43
25/09/2019	9654	2.1.8.8.1.01.08 - ISS retido	12,95	20/09/2019	10208	2.1.8.8.1.01.04.01 - IRRF - Código 0561 - Folha de Pagamento / Rescisões	43.151,17	Crédito	Débito		43.151,17
30/05/2019	4673	2.1.8.8.1.01.08 - ISS retido	3,63	20/08/2019	8076	2.1.8.8.1.01.02.01 - INSS (Valores Retidos em Folha de Pagamento e de Serviço de Terceiros)	1.388,49	Crédito	Débito		1.388,49
20/11/2019	12058	2.1.8.8.1.01.08 - ISS retido	2,23	10/12/2019	12963	2.1.8.8.1.01.13.01 - SINDECOF	758,79	Crédito	Débito		758,79

OUTROS INGRESSOS

OUTROS DESEMBOLSOS

Data	Nr. Lancto	Conta Contábil	Crédito	Valor	Data	Nr. Lancto	Conta Contábil	Crédito	Valor
09/12/2019	13046	2.1.8.8.1.01.08 - ISS retido	Crédito	6,22	13/05/2019	5123	2.1.8.8.1.01.08 - ISS retido	Débito	1.119,93
12/08/2019	7961	2.1.8.8.1.01.08 - ISS retido	Crédito	2,13	20/03/2019	2624	2.1.8.8.1.01.02.01 - INSS (Valores Retidos em Folha de Pagamento e de Serviço de Terceiros)	Débito	527,08
17/05/2019	5168	2.1.8.8.1.01.08 - ISS retido	Crédito	0,70	20/02/2019	1583	2.1.8.8.1.01.02.01 - INSS (Valores Retidos em Folha de Pagamento e de Serviço de Terceiros)	Débito	20.742,47
09/04/2019	3469	2.1.8.8.1.01.08 - ISS retido	Crédito	13,65	11/11/2019	11796	2.1.8.8.1.01.08 - ISS retido	Débito	1.059,49
05/08/2019	7867	2.1.8.8.1.01.08 - ISS retido	Crédito	106,65	18/04/2019	4036	2.1.8.8.1.01.02.01 - INSS (Valores Retidos em Folha de Pagamento e de Serviço de Terceiros)	Débito	21.385,08
01/04/2019	3196	2.1.8.8.1.01.02.01 - INSS (Valores Retidos em Folha de Pagamento e de Serviço de Terceiros)	Crédito	351,23	06/09/2019	8502	2.1.8.8.1.01.13.01 - SINDECOF	Débito	760,92
16/08/2019	8016	2.1.8.8.1.01.08 - ISS retido	Crédito	117,18	20/12/2019	13689	2.1.8.8.1.01.02.01 - INSS (Valores Retidos em Folha de Pagamento e de Serviço de Terceiros)	Débito	22.778,79
05/08/2019	7593	2.1.8.8.1.01.08 - ISS retido	Crédito	80,15	06/02/2019	913	2.1.8.8.1.01.13.01 - SINDECOF	Débito	883,85
05/08/2019	7591	2.1.8.8.1.01.08 - ISS retido	Crédito	80,15	20/08/2019	8534	2.1.8.8.1.01.02.01 - INSS (Valores Retidos em Folha de Pagamento e de Serviço de Terceiros)	Débito	23.800,69
29/01/2019	494	2.1.8.8.1.01.08 - ISS retido	Crédito	5,38	19/07/2019	7414	2.1.8.8.1.01.04.01 - IRRF - Código 0561 - Débito Folha de Pagamento / Rescisões	Débito	36.692,46
28/02/2019	1305	2.1.8.8.1.01.02.01 - INSS (Valores Retidos em Folha de Pagamento e de Serviço de Terceiros)	Crédito	527,08	20/11/2019	12056	2.1.8.8.1.01.04.01 - IRRF - Código 0561 - Débito Folha de Pagamento / Rescisões	Débito	42.740,82
28/02/2019	1305	2.1.8.8.1.01.08 - ISS retido	Crédito	239,58	01/10/2019	10299	2.1.8.8.1.01.13.01 - SINDECOF	Débito	761,63
10/01/2019	693	2.1.8.8.1.01.08 - ISS retido	Crédito	5,83	20/09/2019	10206	2.1.8.8.1.01.02.01 - INSS (Valores Retidos em Folha de Pagamento e de Serviço de Terceiros)	Débito	22.830,34
10/01/2019	176	2.1.8.8.1.01.08 - ISS retido	Crédito	9,60	20/02/2019	2135	2.1.8.8.1.01.04.01 - IRRF - Código 0561 - Débito Folha de Pagamento / Rescisões	Débito	35.892,75
10/04/2019	3515	2.1.8.8.1.01.08 - ISS retido	Crédito	9,80	11/03/2019	1747	2.1.8.8.1.01.08 - ISS retido	Débito	599,24
10/12/2019	12870	2.1.8.8.1.01.08 - ISS retido	Crédito	3,49	20/03/2019	3245	2.1.8.8.1.01.04.01 - IRRF - Código 0561 - Débito Folha de Pagamento / Rescisões	Débito	36.564,13
30/05/2019	4681	2.1.8.8.1.01.08 - ISS retido	Crédito	13,97	20/05/2019	4935	2.1.8.8.1.01.04.01 - IRRF - Código 0561 - Débito Folha de Pagamento / Rescisões	Débito	38.402,92

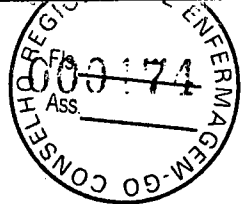

 Evite imprimir. Colabore com o meio ambiente.

OUTROS INGRESSOS

OUTROS DESEMBOLSOS

Data	Nr. Lancto	Conta Contábil	Valor	Data	Nr. Lancto	Conta Contábil	Valor
22/02/2019	2137	2.1.8.8.1.01.08 - ISS retido	398,36	19/06/2019	6473	2.1.8.8.1.01.04.01 - IRRF - Código 0561 - Débito Folha de Pagamento / Rescisões	41.862,35
06/05/2019	4697	2.1.8.8.1.01.02.01 - INSS (Valores Retidos em Folha de Pagamento e de Serviço de Terceiros)	351,23	18/01/2019	1491	2.1.8.8.1.01.04.01 - IRRF - Código 0561 - Débito Folha de Pagamento / Rescisões	69.830,72
03/06/2019	4615	2.1.8.8.1.01.08 - ISS retido	63,88	10/01/2019	174	2.1.8.8.1.01.08 - ISS retido	853,54
07/11/2019	11378	2.1.8.8.1.01.08 - ISS retido	32,94	10/01/2019	220	2.1.8.8.1.01.13.01 - SINDECOF	883,86
12/08/2019	7955	2.1.8.8.1.01.08 - ISS retido	631,10	20/12/2019	13680	2.1.8.8.1.01.02.01 - INSS (Valores Retidos em Folha de Pagamento e de Serviço de Terceiros)	21.656,92
05/04/2019	2836	2.1.8.8.1.01.08 - ISS retido	8,15	20/05/2019	4927	2.1.8.8.1.01.02.01 - INSS (Valores Retidos em Folha de Pagamento e de Serviço de Terceiros)	21.374,49
12/08/2019	7963	2.1.8.8.1.01.08 - ISS retido	5,17	10/10/2019	10565	2.1.8.8.1.01.08 - ISS retido	7.343,33
12/08/2019	7953	2.1.8.8.1.01.02.01 - INSS (Valores Retidos em Folha de Pagamento e de Serviço de Terceiros)	1.388,41	02/08/2019	7861	2.1.8.8.1.01.13.01 - SINDECOF	834,81
12/08/2019	7953	2.1.8.8.1.01.08 - ISS retido	631,10	18/01/2019	1489	2.1.8.8.1.01.02.01 - INSS (Valores Retidos em Folha de Pagamento e de Serviço de Terceiros)	21.328,20
10/10/2019	10548	2.1.8.8.1.01.08 - ISS retido	14,32	05/11/2019	11331	2.1.8.8.1.01.13.01 - SINDECOF	764,39
05/08/2019	7602	2.1.8.8.1.01.08 - ISS retido	11,15	18/04/2019	4033	2.1.8.8.1.01.04.01 - IRRF - Código 0561 - Débito Folha de Pagamento / Rescisões	39.257,46
11/03/2019	1698	2.1.8.8.1.01.08 - ISS retido	5,83	20/12/2019	13694	2.1.8.8.1.01.04.01 - IRRF - Código 0561 - Débito Folha de Pagamento / Rescisões	43.917,59
12/08/2019	7949	2.1.8.8.1.01.08 - ISS retido	14,11	09/07/2019	7230	2.1.8.8.1.01.13.01 - SINDECOF	828,28
10/06/2019	6283	2.1.8.8.1.01.08 - ISS retido	11,00	18/10/2019	11657	2.1.8.8.1.01.02.01 - INSS (Valores Retidos em Folha de Pagamento e de Serviço de Terceiros)	22.803,19
06/12/2019	12857	2.1.8.8.1.01.08 - ISS retido	10,00	12/06/2019	6381	2.1.4.1.1.99.01.04 - COSIRF - Código 6190 - IRPJ, CSLL, Cofins e PIS - Retenção na fonte - Serviços Diversos	301,84
12/08/2019	7957	2.1.8.8.1.01.08 - ISS retido	3,20	28/02/2019	2156	2.1.4.1.1.01.01 - Salários, Remunerações e Benefícios a pagar	9.570,57
25/01/2019	836	2.1.8.8.1.01.08 - ISS retido	530,55	30/10/2019	11008	2.1.4.1.1.99.01.04 - COSIRF - Código 6190 - IRPJ, CSLL, Cofins e PIS - Retenção na fonte - Serviços Diversos	208,00

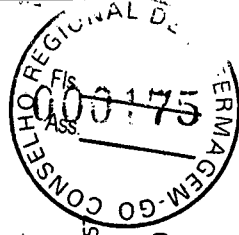

OUTROS INGRESSOS

OUTROS DESEMBOLSOS

Data	Nr. Lancto	Conta Contábil	Valor	Data	Nr. Lancto	Conta Contábil	Valor	Crédito	Crédito	Debito	Valor
03/01/2019	632	2.1.8.8.1.01.02.01 - INSS (Valores Retidos em Folha de Pagamento e de Serviço de Terceiros)	527,08	20/12/2019	13718	2.1.4.1.1.99.02.01 - INSS Retido NF PJ	1.237,76	Crédito	Debito		1.237,76
03/01/2019	632	2.1.8.8.1.01.08 - ISS retido	239,58	05/11/2019	11324	2.1.1.1.1.01.01 - Salários, Remunerações e Benefícios a pagar	5.999,01	Crédito	Debito		5.999,01
05/12/2019	12672	2.1.8.8.1.01.08 - ISS retido	11,15	02/05/2019	4637	2.1.4.1.1.99.01.04 - COSIRF - Código 6190 - IRPJ, CSLL, Cofins e PIS - Retenção na fonte - Serviços Diversos	246,86	Crédito	Debito		246,86
30/04/2019	4238	2.1.8.8.1.01.08 - ISS retido	2,15	02/10/2019	11601	2.1.4.1.1.99.01.01 - COSIRF - Código 6147 - IRPJ, CSLL, Cofins e PIS - Retenção na fonte - Aquisição de produtos	8.391,36	Crédito	Debito		8.391,36
29/10/2019	10981	2.1.8.8.1.01.08 - ISS retido	4,00	27/12/2019	13710	2.1.1.1.1.01.01 - Salários, Remunerações e Benefícios a pagar	10.009,08	Crédito	Debito		10.009,08
12/07/2019	7304	2.1.8.8.1.01.08 - ISS retido	234,00	28/02/2019	2157	2.1.1.1.1.01.01 - Salários, Remunerações e Benefícios a pagar	5.672,37	Crédito	Debito		5.672,37
10/12/2019	12861	2.1.8.8.1.01.08 - ISS retido	6,01	30/01/2019	745	2.1.4.1.1.99.01.04 - COSIRF - Código 6190 - IRPJ, CSLL, Cofins e PIS - Retenção na fonte - Serviços Diversos	68,03	Crédito	Debito		68,03
17/12/2019	13139	2.1.8.8.1.01.08 - ISS retido	9,37	11/09/2019	8789	2.1.4.1.1.99.01.01 - COSIRF - Código 6147 - IRPJ, CSLL, Cofins e PIS - Retenção na fonte - Aquisição de produtos	195,32	Crédito	Debito		195,32
11/03/2019	1742	2.1.8.8.1.01.08 - ISS retido	3,89	18/10/2019	10841	2.1.4.1.1.99.02.01 - INSS Retido NF PJ	554,88	Crédito	Debito		554,88
05/07/2019	6789	2.1.8.8.1.01.08 - ISS retido	1.129,09	02/05/2019	4640	2.1.4.1.1.99.01.04 - COSIRF - Código 6190 - IRPJ, CSLL, Cofins e PIS - Retenção na fonte - Serviços Diversos	13,34	Crédito	Debito		13,34
19/03/2019	2375	2.1.8.8.1.01.02.01 - INSS (Valores Retidos em Folha de Pagamento e de Serviço de Terceiros)	30,78	07/10/2019	11633	2.1.1.1.4.1.05.01 - FGTS a pagar	25.762,30	Crédito	Debito		25.762,30
09/04/2019	2935	2.1.8.8.1.01.08 - ISS retido	239,58	11/12/2019	13051	2.1.4.1.1.99.01.04 - COSIRF - Código 6190 - IRPJ, CSLL, Cofins e PIS - Retenção na fonte - Serviços Diversos	11,92	Crédito	Debito		11,92
24/04/2019	4144	2.1.8.8.1.01.08 - ISS retido	38,00	29/05/2019	5349	2.1.4.1.1.99.01.04 - COSIRF - Código 6190 - IRPJ, CSLL, Cofins e PIS - Retenção na fonte - Serviços Diversos	15,40	Crédito	Debito		15,40
05/02/2019	776	2.1.8.8.1.01.08 - ISS retido	8,15	05/06/2019	6346	2.1.4.1.1.99.01.01 - COSIRF - Código 6147 - IRPJ, CSLL, Cofins e PIS - Retenção na fonte - Aquisição de produtos	271,86	Crédito	Debito		271,86



[Handwritten signature]

OUTROS INGRESSOS

OUTROS DESEMBOLSOS

Data	Nr. Lancto	Conta Contábil	Valor	Data	Nr. Lancto	Conta Contábil	Valor	Crédito	Crédito	Crédito	Valor
24/09/2019	9358	2.1.8.8.1.01.08 - ISS retido	4.303,26	26/06/2019	6592	2.1.4.1.1.99.01.04 - COSIRF - Código 6190 - IRPJ, CSLL, Cofins e PIS - Retenção na fonte - Serviços Diversos	13,00	Crédito	Debito	13,00	
01/10/2019	9583	2.1.8.8.1.01.08 - ISS retido	80,15	04/07/2019	8464	2.1.1.1.1.01.01 - Salários, Remunerações e Benefícios a pagar	200.413,69	Crédito	Debito	200.413,69	
30/05/2019	4675	2.1.8.8.1.01.08 - ISS retido	3,04	08/05/2019	4984	2.1.4.1.1.99.01.04 - COSIRF - Código 6190 - IRPJ, CSLL, Cofins e PIS - Retenção na fonte - Serviços Diversos	301,85	Crédito	Debito	301,85	
04/07/2019	7112	2.1.8.8.1.01.08 - ISS retido	223,50	31/01/2019	1550	2.1.1.1.1.01.01 - Salários, Remunerações e Benefícios a pagar	5.607,81	Crédito	Debito	5.607,81	
19/12/2019	13090	2.1.8.8.1.01.02.01 - INSS (Valores Retidos em Folha de Pagamento e de Serviço de Terceiros)	351,23	25/03/2019	3311	2.1.4.1.1.11.01 - PIS/PASEP a Recolher	2.816,03	Crédito	Debito	2.816,03	
18/09/2019	9337	2.1.8.8.1.01.08 - ISS retido	631,10	30/01/2019	742	2.1.4.1.1.99.01.04 - COSIRF - Código 6190 - IRPJ, CSLL, Cofins e PIS - Retenção na fonte - Serviços Diversos	205,43	Crédito	Debito	205,43	
27/12/2019	13189	2.1.8.8.1.01.08 - ISS retido	8,15	28/11/2019	12976	2.1.1.1.1.01.01 - Salários, Remunerações e Benefícios a pagar	264.553,46	Crédito	Debito	264.553,46	
12/08/2019	7747	2.1.8.8.1.01.08 - ISS retido	631,10	27/02/2019	2155	2.1.1.1.1.01.01 - Salários, Remunerações e Benefícios a pagar	213.723,65	Crédito	Debito	213.723,65	
05/06/2019	4995	2.1.8.8.1.01.08 - ISS retido	8,15	30/05/2019	5962	2.1.1.1.1.01.01 - Salários, Remunerações e Benefícios a pagar	214.559,72	Crédito	Debito	214.559,72	
07/10/2019	9690	2.1.8.8.1.01.08 - ISS retido	11,15	26/06/2019	6588	2.1.4.1.1.99.01.01 COSIRF Código 6147 - IRPJ, CSLL, Cofins e PIS - Retenção na fonte - Aquisição de produtos	46,03	Crédito	Debito	46,03	
28/02/2019	1291	2.1.8.8.1.01.08 - ISS retido	4,20	05/11/2019	11326	2.1.1.1.1.01.01 - Salários, Remunerações e Benefícios a pagar	10.009,08	Crédito	Debito	10.009,08	
22/08/2019	8298	2.1.8.8.1.01.08 - ISS retido	1,30	14/08/2019	8418	2.1.4.1.1.99.01.01 - COSIRF - Código 6147 - IRPJ, CSLL, Cofins e PIS - Retenção na fonte - Aquisição de produtos	12.116,24	Crédito	Debito	12.116,24	
15/05/2019	5734	2.1.8.8.1.01.08 - ISS retido	2.079,21	02/10/2019	10906	2.1.4.1.1.99.01.04 - COSIRF - Código 6190 - IRPJ, CSLL, Cofins e PIS - Retenção na fonte - Serviços Diversos	10,00	Crédito	Debito	10,00	
16/07/2019	7451	2.1.8.8.1.01.08 - ISS retido	261,18	17/07/2019	7384	2.1.4.1.1.99.01.01 COSIRF Código 6190 - IRPJ, CSLL, Cofins e PIS - Retenção na fonte - Serviços Diversos	412,24	Crédito	Debito	412,24	
05/07/2019	7296	2.1.8.8.1.01.08 - ISS retido	32,94	02/10/2019	10360	2.1.4.1.1.99.01.04 - COSIRF - Código 6190 - IRPJ, CSLL, Cofins e PIS - Retenção na fonte - Serviços Diversos	85,05	Crédito	Debito	85,05	



[Handwritten signature]

OUTROS INGRESSOS

OUTROS DESEMBOLSOS

Data	Nr. Lancto	Conta Contábil	Valor	Data	Nr. Lancto	Conta Contábil	Valor	Crédito	Crédito	Crédito	Crédito	Crédito	Crédito	Crédito
05/04/2019	2838	2.1.8.8.1.01.08 - ISS retido	11,15	20/08/2019	9262	2.1.4.1.1.99.02.01 - INSS Retido NF PJ	1.388,41	Crédito	Débito	Débito	Débito	Débito	Débito	Débito
25/06/2019	6517	2.1.8.8.1.01.02.01 - INSS (Valores Retidos em Folha de Pagamento e de Serviço de Terceiros)	55,66	07/02/2019	1581	2.1.1.4.1.05.01 - FGTS a pagar	22.730,55	Crédito	Débito	Débito	Débito	Débito	Débito	Débito
10/06/2019	5737	2.1.8.8.1.01.08 - ISS retido	4.079,72	25/06/2019	6548	2.1.4.1.1.1.1.01 - PIS/PASEP a Recolher	2.894,79	Crédito	Débito	Débito	Débito	Débito	Débito	Débito
13/03/2019	2262	2.1.8.8.1.01.08 - ISS retido	381,40	18/09/2019	9401	2.1.4.1.1.99.01.04 - COSIRF - Código 6190 - IRPJ, CSLL, Cofins e PIS - Retenção na fonte - Serviços Diversos	66,41	Crédito	Débito	Débito	Débito	Débito	Débito	Débito
05/11/2019	11328	2.1.8.8.1.01.02.01 - INSS (Valores Retidos em Folha de Pagamento e de Serviço de Terceiros)	351,23	16/01/2019	273	2.1.4.1.1.99.01.04 - COSIRF - Código 6190 - IRPJ, CSLL, Cofins e PIS - Retenção na fonte - Serviços Diversos	56,61	Crédito	Débito	Débito	Débito	Débito	Débito	Débito
20/11/2019	12582	2.1.8.8.1.01.08 - ISS retido	397,75	31/05/2019	5965	2.1.1.1.1.01.01 - Salários, Remunerações e Benefícios a pagar	5.672,37	Crédito	Débito	Débito	Débito	Débito	Débito	Débito
04/01/2019	673	2.1.8.8.1.01.02.01 - INSS (Valores Retidos em Folha de Pagamento e de Serviço de Terceiros)	351,23	30/10/2019	11011	2.1.4.1.1.99.01.04 - COSIRF - Código 6190 - IRPJ, CSLL, Cofins e PIS - Retenção na fonte - Serviços Diversos	13,08	Crédito	Débito	Débito	Débito	Débito	Débito	Débito
10/09/2019	8733	2.1.8.8.1.01.08 - ISS retido	9,90	07/08/2019	7897	2.1.4.1.1.99.01.04 - COSIRF - Código 6190 - IRPJ, CSLL, Cofins e PIS - Retenção na fonte - Serviços Diversos	73,90	Crédito	Débito	Débito	Débito	Débito	Débito	Débito
11/11/2019	11818	2.1.8.8.1.01.08 - ISS retido	554,56	04/01/2019	1476	2.1.1.1.1.01.01 - Salários, Remunerações e Benefícios a pagar	5.687,81	Crédito	Débito	Débito	Débito	Débito	Débito	Débito
04/12/2019	12652	2.1.8.8.1.01.08 - ISS retido	631,10	10/04/2019	3542	2.1.4.1.1.99.01.04 - COSIRF - Código 6190 - IRPJ, CSLL, Cofins e PIS - Retenção na fonte - Serviços Diversos	15,40	Crédito	Débito	Débito	Débito	Débito	Débito	Débito
08/03/2019	1494	2.1.8.8.1.01.08 - ISS retido	230,00	11/12/2019	13803	2.1.4.1.1.99.01.04 - COSIRF - Código 6190 - IRPJ, CSLL, Cofins e PIS - Retenção na fonte - Serviços Diversos	83,54	Crédito	Débito	Débito	Débito	Débito	Débito	Débito
21/05/2019	4916	2.1.8.8.1.01.08 - ISS retido	11,15	11/12/2019	13804	2.1.4.1.1.99.01.04 - COSIRF - Código 6190 - IRPJ, CSLL, Cofins e PIS - Retenção na fonte - Serviços Diversos	1.192,77	Crédito	Débito	Débito	Débito	Débito	Débito	Débito
01/11/2019	11070	2.1.8.8.1.01.08 - ISS retido	80,15	22/05/2019	4906	2.1.4.1.1.99.01.04 - COSIRF - Código 6190 - IRPJ, CSLL, Cofins e PIS - Retenção na fonte - Serviços Diversos	66,41	Crédito	Débito	Débito	Débito	Débito	Débito	Débito
02/12/2019	12384	2.1.8.8.1.01.08 - ISS retido	80,17	06/11/2019	11374	2.1.4.1.1.99.01.04 - COSIRF - Código 6190 - IRPJ, CSLL, Cofins e PIS - Retenção na fonte - Serviços Diversos	99,72	Crédito	Débito	Débito	Débito	Débito	Débito	Débito
11/02/2019	956	2.1.8.8.1.01.08 - ISS retido	9,62	08/03/2019	1653	2.1.4.1.1.99.01.01 - COSIRF - Código 6147 - IRPJ, CSLL, Cofins e PIS - Retenção na fonte - Aquisição de produtos	316,26	Crédito	Débito	Débito	Débito	Débito	Débito	Débito

Evite imprimir. Colabore com o meio ambiente.



OUTROS INGRESSOS

OUTROS DESEMBOLSOS

Data	Nr. Lancto	Conta Contábil	Valor	Data	Nr. Lancto	Conta Contábil	Valor	Crédito	Debito
10/12/2019	12863	2.1.8.8.1.01.08 - ISS retido	15,52	11/12/2019	13056	2.1.4.1.1.99.01.04 - COSIRF - Código 6190 - IRPJ, CSLL, Cofins e PIS - Retenção na fonte - Serviços Diversos	15,40	Crédito	Debito
05/07/2019	7798	2.1.8.8.1.01.02.01 - INSS (Valores Retidos em Folha de Pagamento e de Serviço de Terceiros)	351,23	19/06/2019	5738	2.1.4.1.1.99.01.01 - COSIRF - Código 6147 - IRPJ, CSLL, Cofins e PIS - Retenção na fonte - Aquisição de produtos	7.955,36	Crédito	Debito
30/04/2019	4249	2.1.8.8.1.01.08 - ISS retido	585,83	29/05/2019	4751	2.1.4.1.1.99.01.04 - COSIRF - Código 6190 - IRPJ, CSLL, Cofins e PIS - Retenção na fonte - Serviços Diversos	9,97	Crédito	Debito
26/07/2019	7509	2.1.8.8.1.01.08 - ISS retido	2,10	23/12/2019	13837	2.1.4.1.1.11.01 - PIS/PASEP a Recolher	3.164,79	Crédito	Debito
10/05/2019	5103	2.1.8.8.1.01.08 - ISS retido	2,58	27/12/2019	13712	2.1.1.1.1.01.01 - Salários, Remunerações e Benefícios a pagar	5.999,01	Crédito	Debito
01/10/2019	10286	2.1.8.8.1.01.08 - ISS retido	30,53	27/02/2019	1279	2.1.4.1.1.99.01.04 - COSIRF - Código 6190 - IRPJ, CSLL, Cofins e PIS - Retenção na fonte - Serviços Diversos	11,90	Crédito	Debito
05/07/2019	7216	2.1.8.8.1.01.08 - ISS retido	8,15	18/04/2019	4035	2.1.4.1.1.99.02.01 - INSS Retido NF PJ	1.288,20	Crédito	Debito
30/10/2019	11018	2.1.8.8.1.01.08 - ISS retido	14,34	18/04/2019	4037	2.1.1.4.1.01.01 - Contribuições ao RGPS - Salários e Autônomos Patronal	57.135,83	Crédito	Debito
07/10/2019	9688	2.1.8.8.1.01.08 - ISS retido	8,15	06/05/2019	5933	2.1.1.1.1.01.01 - Salários, Remunerações e Benefícios a pagar	5.672,37	Crédito	Debito
07/10/2019	10461	2.1.8.8.1.01.08 - ISS retido	106,65	29/11/2019	12406	2.1.1.1.1.01.01 - Salários, Remunerações e Benefícios a pagar	5.999,01	Crédito	Debito
11/06/2019	6306	2.1.8.8.1.01.08 - ISS retido	6,88	08/03/2019	1655	2.1.4.1.1.99.01.04 - COSIRF - Código 6190 - IRPJ, CSLL, Cofins e PIS - Retenção na fonte - Serviços Diversos	58,60	Crédito	Debito
05/17/2019	17942	2.1.8.8.1.01.08 - ISS retido	5.629,92	01/08/2019	9247	2.1.1.1.1.01.01 Salários, Remunerações e Benefícios a pagar	10.886,10	Crédito	Debito
12/02/2019	959	2.1.8.8.1.01.08 - ISS retido	13,65	04/01/2019	269	2.1.4.1.1.99.01.04 - COSIRF - Código 6190 - IRPJ, CSLL, Cofins e PIS - Retenção na fonte - Serviços Diversos	301,84	Crédito	Debito
13/03/2019	2235	2.1.8.8.1.01.08 - ISS retido	13,65	27/02/2019	1200	2.1.4.1.1.99.01.04 - COSIRF - Código 6190 - IRPJ, CSLL, Cofins e PIS - Retenção na fonte - Serviços Diversos	235,76	Crédito	Debito
11/11/2019	11798	2.1.8.8.1.01.08 - ISS retido	6,01	25/09/2019	9662	2.1.4.1.1.99.01.04 - COSIRF - Código 6190 - IRPJ, CSLL, Cofins e PIS - Retenção na fonte - Serviços Diversos	1.192,76	Crédito	Debito
30/09/2019	9729	2.1.8.8.1.01.02.01 - INSS (Valores Retidos em Folha de Pagamento e de Serviço de Terceiros)	351,23	25/11/2019	13005	2.1.4.1.1.11.01 - PIS/PASEP a Recolher	3.157,35	Crédito	Debito



OUTROS INGRESSOS

OUTROS DESEMBOLSOS

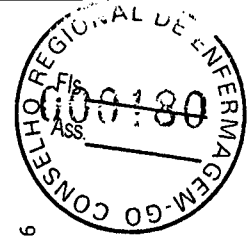

Data	Nr. Lancto	Conta Contábil	Crédito	Valor	Data	Nr. Lancto	Conta Contábil	Crédito	Valor
01/02/2019	717	2.1.8.8.1.01.08 - ISS retido	Crédito	63,87	26/12/2019	13631	2.1.1.1.1.01.01 - Salários, Remunerações e Benefícios a pagar	Débito	219.380,80
24/09/2019	9329	2.1.8.8.1.01.08 - ISS retido	Crédito	58,50	06/02/2019	914	2.1.4.1.1.99.01.01 - COSIRF - Código 6147 - IRPJ, CSLL, Cofins e PIS - Retenção na fonte - Aquisição de produtos	Débito	238,21
05/12/2019	12674	2.1.8.8.1.01.08 - ISS retido	Crédito	8,15	30/01/2019	740	2.1.4.1.1.99.01.04 - COSIRF - Código 6190 - IRPJ, CSLL, Cofins e PIS - Retenção na fonte - Serviços Diversos	Débito	10,56
28/02/2019	1251	2.1.8.8.1.01.02.01 - INSS (Valores Retidos em Folha de Pagamento e de Serviço de Terceiros)	Crédito	351,23	23/10/2019	10912	2.1.4.1.1.99.01.04 - COSIRF - Código 6190 - IRPJ, CSLL, Cofins e PIS - Retenção na fonte - Serviços Diversos	Débito	28,22
28/08/2019	8420	2.1.8.8.1.01.08 - ISS retido	Crédito	4.233,71	19/06/2019	6475	2.1.4.1.1.01.01 - Contribuições ao RGPS - Salários e Autônomos Patronal	Débito	62.976,24
31/05/2019	4749	2.1.8.8.1.01.02.01 - INSS (Valores Retidos em Folha de Pagamento e de Serviço de Terceiros)	Crédito	351,23	02/10/2019	10361	2.1.4.1.1.99.01.01 - COSIRF - Código 6147 - IRPJ, CSLL, Cofins e PIS - Retenção na fonte - Aquisição de produtos	Débito	76,05
09/10/2019	10751	2.1.8.8.1.01.08 - ISS retido	Crédito	90,00	02/10/2019	10362	2.1.4.1.1.99.01.04 - COSIRF - Código 6190 - IRPJ, CSLL, Cofins e PIS - Retenção na fonte - Serviços Diversos	Débito	61,42
11/11/2019	11824	2.1.8.8.1.01.08 - ISS retido	Crédito	106,65	29/05/2019	5348	2.1.4.1.1.99.01.04 - COSIRF - Código 6190 - IRPJ, CSLL, Cofins e PIS - Retenção na fonte - Serviços Diversos	Débito	21,07
24/09/2019	9327	2.1.8.8.1.01.08 - ISS retido	Crédito	65,00	18/10/2019	10838	2.1.4.1.1.99.02.01 - INSS Retido NF PJ	Débito	1.388,41
27/09/2019	9445	2.1.8.8.1.01.08 - ISS retido	Crédito	464,40	09/10/2019	10542	2.1.4.1.1.99.01.04 - COSIRF - Código 6190 - IRPJ, CSLL, Cofins e PIS - Retenção na fonte - Serviços Diversos	Débito	15,40
25/11/2019	12389	2.1.8.8.1.01.08 - ISS retido	Crédito	9,00	03/01/2019	1462	2.1.1.1.1.01.01 - Salários, Remunerações e Benefícios a pagar	Débito	193.175,67
02/07/2019	7291	2.1.8.8.1.01.08 - ISS retido	Crédito	6.432,03	02/10/2019	11629	2.1.1.1.1.01.01 - Salários, Remunerações e Benefícios a pagar	Débito	2.983,86
05/02/2019	778	2.1.8.8.1.01.08 - ISS retido	Crédito	11,15	31/01/2019	1549	2.1.1.1.1.01.01 - Salários, Remunerações e Benefícios a pagar	Débito	2.814,86
18/11/2019	11925	2.1.8.8.1.01.08 - ISS retido	Crédito	23,10	26/06/2019	6820	2.1.4.1.1.99.01.04 - COSIRF - Código 6190 - IRPJ, CSLL, Cofins e PIS - Retenção na fonte - Serviços Diversos	Débito	242,52
04/10/2019	10398	2.1.8.8.1.01.08 - ISS retido	Crédito	13,65	23/01/2019	747	2.1.4.1.1.99.01.04 - COSIRF - Código 6190 - IRPJ, CSLL, Cofins e PIS - Retenção na fonte - Serviços Diversos	Débito	62,93

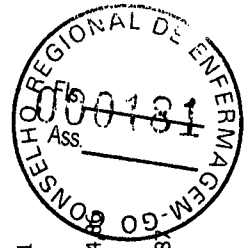

OUTROS INGRESSOS				OUTROS DESEMBOLSOS			
Data	Nr. Lancto	Conta Contábil	Valor	Data	Nr. Lancto	Conta Contábil	Valor
10/07/2019	7239	2.1.8.8.1.01.08 - ISS retido	5,83	11/09/2019	8793	2.1.4.1.1.99.01.01 - COSIRF - Código 6147 - IRPJ, CSLL, Cofins e PIS - Retenção na fonte - Aquisição de produtos	202,12
12/02/2019	971	2.1.8.8.1.01.02.01 - INSS (Valores Retidos em Folha de Pagamento e de Serviço de Terceiros)	37,08	31/05/2019	5966	2.1.1.1.1.01.01 - Salários, Remunerações e Benefícios a pagar	9.570,57
02/05/2019	4639	2.1.8.8.1.01.08 - ISS retido	63,87	24/04/2019	4613	2.1.4.1.1.99.01.01 - COSIRF - Código 6147 - IRPJ, CSLL, Cofins e PIS - Retenção na fonte - Aquisição de produtos	6.494,57
03/04/2019	3212	2.1.8.8.1.01.02.01 - INSS (Valores Retidos em Folha de Pagamento e de Serviço de Terceiros)	14,83	12/06/2019	6383	2.1.4.1.1.99.01.04 - COSIRF - Código 6190 - IRPJ, CSLL, Cofins e PIS - Retenção na fonte - Serviços Diversos	15,40
05/04/2019	3297	2.1.8.8.1.01.08 - ISS retido	23,06	10/07/2019	7269	2.1.4.1.1.99.01.04 - COSIRF - Código 6190 - IRPJ, CSLL, Cofins e PIS - Retenção na fonte - Serviços Diversos	72,20
31/05/2019	4741	2.1.8.8.1.01.08 - ISS retido	37,50	10/04/2019	3543	2.1.4.1.1.99.01.04 - COSIRF - Código 6190 - IRPJ, CSLL, Cofins e PIS - Retenção na fonte - Serviços Diversos	84,04
19/09/2019	9431	2.1.8.8.1.01.08 - ISS retido	15,77	11/12/2019	12943	2.1.4.1.1.99.01.01 - COSIRF - Código 6147 - IRPJ, CSLL, Cofins e PIS - Retenção na fonte - Aquisição de produtos	10.978,35
13/06/2019	6387	2.1.8.8.1.01.08 - ISS retido	54,18	28/02/2019	2158	2.1.1.1.1.01.01 - Salários, Remunerações e Benefícios a pagar	5.672,37
30/07/2019	7538	2.1.8.8.1.01.08 - ISS retido	51,96	14/08/2019	7989	2.1.4.1.1.99.01.04 - COSIRF - Código 6190 - IRPJ, CSLL, Cofins e PIS - Retenção na fonte - Serviços Diversos	378,73
01/04/2019	2834	2.1.8.8.1.01.08 - ISS retido	63,88	10/07/2019	7292	2.1.4.1.1.99.01.01 - COSIRF - Código 6147 - IRPJ, CSLL, Cofins e PIS - Retenção na fonte - Aquisição de produtos	12.542,46
05/11/2019	11341	2.1.8.8.1.01.08 - ISS retido	11,15	23/10/2019	10913	2.1.4.1.1.99.01.04 - COSIRF - Código 6190 - IRPJ, CSLL, Cofins e PIS - Retenção na fonte - Serviços Diversos	66,41
24/09/2019	9333	2.1.8.8.1.01.08 - ISS retido	32,50	04/03/2019	2159	2.1.1.1.1.01.01 - Salários, Remunerações e Benefícios a pagar	2.814,30
10/09/2019	8580	2.1.8.8.1.01.08 - ISS retido	80,15	11/12/2019	13052	2.1.4.1.1.99.01.04 - COSIRF - Código 6190 - IRPJ, CSLL, Cofins e PIS - Retenção na fonte - Serviços Diversos	212,80



OUTROS - INGRESSOS			OUTROS - DESEMBOLSOS				
Data	Nr.-Lanccto	Conta Contábil	Valor	Data	Nr.-Lanccto	Conta Contábil	Valor
			Crédito				Crédito
11/02/2019	954	2.1.8.8.1.01.08 - ISS retido	Crédito 5,83	06/02/2019	915	2.1.4.1.1.99.01.04 - COSIRF - Código 6190 - IRPJ, CSLL, Cofins e PIS - Retenção na fonte - Serviços Diversos	Debito 301,85
08/05/2019	4941	2.1.8.8.1.01.08 - ISS retido	Crédito 32,94	24/07/2019	7506	2.1.4.1.1.99.01.04 - COSIRF - Código 6190 - IRPJ, CSLL, Cofins e PIS - Retenção na fonte - Serviços Diversos	Debito 13,34
05/09/2019	8674	2.1.8.8.1.01.08 - ISS retido	Crédito 8,15	28/08/2019	8719	2.1.4.1.1.99.01.04 - COSIRF - Código 6190 - IRPJ, CSLL, Cofins e PIS - Retenção na fonte - Serviços Diversos	Debito 14.259,37
10/10/2019	10544	2.1.8.8.1.01.08 - ISS retido	Crédito 10,00	06/02/2019	916	2.1.4.1.1.99.01.04 - COSIRF - Código 6190 - IRPJ, CSLL, Cofins e PIS - Retenção na fonte - Serviços Diversos	Debito 62,00
04/01/2019	685	2.1.8.8.1.01.08 - ISS retido	Crédito 120,00	20/11/2019	12973	2.1.4.1.1.99.01.04 - COSIRF - Código 6190 - IRPJ, CSLL, Cofins e PIS - Retenção na fonte - Serviços Diversos	Debito 1.192,77
31/01/2019	628	2.1.8.8.1.01.02.01 - INSS (Valores Retidos em Folha de Pagamento e de Serviço de Terceiros)	Crédito 351,23	01/08/2019	9246	2.1.1.1.1.01.01 - Salários, Remunerações e Benefícios a pagar	Debito 6.652,29
03/07/2019	7084	2.1.8.8.1.01.08 - ISS retido	Crédito 13,65	27/03/2019	2763	2.1.4.1.1.99.01.04 - COSIRF - Código 6190 - IRPJ, CSLL, Cofins e PIS - Retenção na fonte - Serviços Diversos	Debito 21,07
10/09/2019	8735	2.1.8.8.1.01.08 - ISS retido	Crédito 14,32	02/05/2019	4636	2.1.4.1.1.99.01.04 - COSIRF - Código 6190 - IRPJ, CSLL, Cofins e PIS - Retenção na fonte - Serviços Diversos	Debito 373,78
23/04/2019	4065	2.1.8.8.1.01.08 - ISS retido	Crédito 88,20	26/12/2019	13714	2.1.4.1.1.99.01.04 - COSIRF - Código 6190 - IRPJ, CSLL, Cofins e PIS - Retenção na fonte - Serviços Diversos	Debito 204,17
27/12/2019	13187	2.1.8.8.1.01.08 - ISS retido	Crédito 11,15	20/05/2019	4926	2.1.1.4.1.01.01 - Contribuições ao RGPS - Salários e Autônomos Patronal	Debito 62.920,62
07/10/2019	10749	2.1.8.8.1.01.08 - ISS retido	Crédito 32,94	05/07/2019	8465	2.1.1.1.1.01.01 - Salários, Remunerações e Benefícios a pagar	Debito 2.814,86
07/08/2019	7895	2.1.8.8.1.01.08 - ISS retido	Crédito 32,94	20/02/2019	1582	2.1.1.4.1.01.01 - Contribuições ao RGPS - Salários e Autônomos Patronal	Debito 55.115,15
10/04/2019	3517	2.1.8.8.1.01.08 - ISS retido	Crédito 5,83	02/10/2019	10363	2.1.4.1.1.99.01.01 - COSIRF - Código 6147 - IRPJ, CSLL, Cofins e PIS - Retenção na fonte - Aquisição de produtos	Debito 68,44
24/09/2019	9335	2.1.8.8.1.01.08 - ISS retido	Crédito 45,00	30/01/2019	743	2.1.4.1.1.99.01.04 - COSIRF - Código 6190 - IRPJ, CSLL, Cofins e PIS - Retenção na fonte - Serviços Diversos	Debito 12,74

 Evite imprimir. Colabore com o meio ambiente.



OUTROS INGRESSOS				OUTROS DESEMBOLSOS					
Data	Nr. Lancto	Conta Contábil	Crédito	Valor	Data	Nr. Lancto	Conta Contábil	Crédito	Valor
11/09/2019	8780	2.1.8.8.1.01.08 - ISS retido	Crédito	13,65	27/11/2019	12629	2.1.4.1.1.99.01.04 - COSIRF - Código 6190 - IRPJ, CSLL, Cofins e PIS - Retenção na fonte - Serviços Diversos	Débito	239,94
19/09/2019	8797	2.1.8.8.1.01.08 - ISS retido	Crédito	468,40	30/09/2019	10212	2.1.1.1.1.01.01 - Salários, Remunerações e Benefícios a pagar	Débito	5.999,01
06/11/2019	11940	2.1.8.8.1.01.08 - ISS retido	Crédito	5.360,06	27/03/2019	2767	2.1.4.1.1.99.01.04 - COSIRF - Código 6190 - IRPJ, CSLL, Cofins e PIS - Retenção na fonte - Serviços Diversos	Débito	78,00
26/03/2019	2730	2.1.8.8.1.01.08 - ISS retido	Crédito	23,03	04/01/2019	1469	2.1.1.1.1.01.01 - Salários, Remunerações e Benefícios a pagar	Débito	2.794,84
11/12/2019	12999	2.1.8.8.1.01.08 - ISS retido	Crédito	558,25	10/07/2019	7270	2.1.4.1.1.99.01.01 - COSIRF - Código 6147 - IRPJ, CSLL, Cofins e PIS - Retenção na fonte - Aquisição de produtos	Débito	253,13
22/07/2019	7439	2.1.8.8.1.01.08 - ISS retido	Crédito	59,60	26/06/2019	6590	2.1.4.1.1.99.01.04 - COSIRF - Código 6190 - IRPJ, CSLL, Cofins e PIS - Retenção na fonte - Serviços Diversos	Débito	9,97
25/06/2019	6519	2.1.8.8.1.01.08 - ISS retido	Crédito	13,65	27/11/2019	12643	2.1.4.1.1.99.01.04 - COSIRF - Código 6190 - IRPJ, CSLL, Cofins e PIS - Retenção na fonte - Serviços Diversos	Débito	2.148,85
19/09/2019	8810	2.1.8.8.1.01.08 - ISS retido	Crédito	368,32	20/12/2019	13679	2.1.1.1.1.01.01 - Contribuições ao RGPS - Salários e Autônomos Patronal	Débito	60.344,14
10/06/2019	6281	2.1.8.8.1.01.08 - ISS retido	Crédito	13,97	18/01/2019	1492	2.1.4.1.1.99.02.01 - INSS Retido NF PJ	Débito	1.288,20
06/12/2019	12855	2.1.8.8.1.01.08 - ISS retido	Crédito	32,94	31/01/2019	1554	2.1.1.1.1.01.01 - Salários, Remunerações e Benefícios a pagar	Débito	5.687,81
22/07/2019	7455	2.1.8.8.1.01.08 - ISS retido	Crédito	7,67	19/07/2019	7415	2.1.4.1.1.99.02.01 - INSS Retido NF PJ	Débito	2.483,98
29/11/2019	12972	2.1.8.8.1.01.08 - ISS retido	Crédito	631,10	01/04/2019	2953	2.1.1.1.1.01.01 - Salários, Remunerações e Benefícios a pagar	Débito	16.809,45
10/05/2019	5099	2.1.8.8.1.01.08 - ISS retido	Crédito	9,84	30/01/2019	1548	2.1.1.1.1.01.01 - Salários, Remunerações e Benefícios a pagar	Débito	200.119,26
05/06/2019	4997	2.1.8.8.1.01.08 - ISS retido	Crédito	11,15	04/09/2019	10177	2.1.1.1.1.01.01 - Salários, Remunerações e Benefícios a pagar	Débito	3.944,88
12/08/2019	7945	2.1.8.8.1.01.08 - ISS retido	Crédito	9,84	02/05/2019	4634	2.1.1.1.1.01.01 - Salários, Remunerações e Benefícios a pagar	Débito	68,03
11/11/2019	11800	2.1.8.8.1.01.08 - ISS retido	Crédito	14,53	25/10/2019	11675	2.1.4.1.1.11.01 - PIS/PASEP a Recolher	Débito	3.180,70
31/07/2019	8506	2.1.1.1.1.01.01 - Salários, Remunerações e Benefícios a pagar	Crédito	8.329,32	06/05/2019	5994	2.1.1.1.1.01.01 - Salários, Remunerações e Benefícios a pagar	Débito	9.570,57

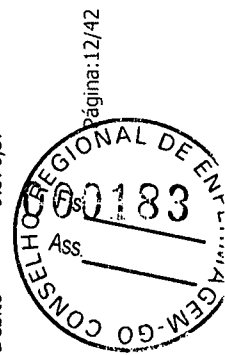

Evite imprimir. Colabore com o meio ambiente.

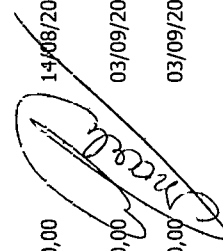

OUTROS INGRESSOS				OUTROS DESEMBOLSOS					
Data	Nr. Lancto	Conta Contábil	Crédito	Valor	Data	Nr. Lancto	Conta Contábil	Crédito	Valor
30/09/2019	10237	2.1.1.1.1.01.01 - Salários, Remunerações e Benefícios a pagar	Crédito	7.774,03	30/10/2019	11012	2.1.4.1.1.99.01.04 - COSIRF - Código 6190 - IRPJ, CSLL, Cofins e PIS - Retenção na fonte - Serviços Diversos	Débito	71,80
31/07/2019	8505	2.1.1.1.1.01.01 - Salários, Remunerações e Benefícios a pagar	Crédito	7.586,85	07/08/2019	8522	2.1.1.4.1.1.05.01 - FGTS a pagar	Débito	27.815,43
31/05/2019	5978	2.1.1.1.1.01.01 - Salários, Remunerações e Benefícios a pagar	Crédito	8.989,66	20/11/2019	12974	2.1.4.1.1.99.02.01 - INSS Retido NF PJ	Débito	1.388,41
30/09/2019	10238	2.1.1.1.1.01.01 - Salários, Remunerações e Benefícios a pagar	Crédito	17.162,06	30/01/2019	746	2.1.4.1.1.99.01.04 - COSIRF - Código 6190 - IRPJ, CSLL, Cofins e PIS - Retenção na fonte - Serviços Diversos	Débito	13,34
29/03/2019	2940	2.1.1.1.1.01.01 - Salários, Remunerações e Benefícios a pagar	Crédito	5.275,24	29/05/2019	4750	2.1.4.1.1.99.01.04 - COSIRF - Código 6190 - IRPJ, CSLL, Cofins e PIS - Retenção na fonte - Serviços Diversos	Débito	68,03
29/03/2019	2941	2.1.1.1.1.01.01 - Salários, Remunerações e Benefícios a pagar	Crédito	14.014,33	27/03/2019	2760	2.1.4.1.1.99.01.04 - COSIRF - Código 6190 - IRPJ, CSLL, Cofins e PIS - Retenção na fonte - Serviços Diversos	Débito	14.515,96
30/09/2019	10234	2.1.3.1.1.01.99 - Demais Contas à Pagar	Crédito	357,05	26/12/2019	13700	2.1.4.1.1.99.01.01 - COSIRF - Código 6190 - IRPJ, CSLL, Cofins e PIS - Retenção na fonte - Serviços Diversos	Débito	14,02
30/09/2019	10227	2.1.3.1.1.01.99 - Demais Contas à Pagar	Crédito	450,00	06/11/2019	12639	2.1.4.1.1.99.01.01 - COSIRF - Código 6147 - IRPJ, CSLL, Cofins e PIS - Retenção na fonte - Aquisição de produtos	Débito	454,05
31/10/2019	11661	2.1.3.1.1.01.99 - Demais Contas à Pagar	Crédito	450,00	13/11/2019	11893	2.1.4.1.1.99.01.04 - COSIRF - Código 6190 - IRPJ, CSLL, Cofins e PIS - Retenção na fonte - Serviços Diversos	Débito	21,07
28/06/2019	6857	2.1.1.1.1.01.01 - Salários, Remunerações e Benefícios a pagar	Crédito	8.329,32	26/06/2019	6591	2.1.4.1.1.99.01.04 - COSIRF - Código 6190 - IRPJ, CSLL, Cofins e PIS - Retenção na fonte - Serviços Diversos	Débito	13,34
31/01/2019	1572	2.1.1.1.1.01.01 - Salários, Remunerações e Benefícios a pagar	Crédito	8.329,32	23/08/2019	8539	2.1.4.1.1.11.01 - PIS/PASEP a Recolher	Débito	3.231,36
30/08/2019	9272	2.1.1.1.1.01.01 - Salários, Remunerações e Benefícios a pagar	Crédito	14.029,48	18/10/2019	10842	2.1.4.1.1.99.02.01 - INSS Retido NF PJ	Débito	1.030,48
30/04/2019	4622	2.1.3.1.1.01.99 - Demais Contas à Pagar	Crédito	450,00	14/08/2019	7992	2.1.4.1.1.99.01.04 - COSIRF - Código 6190 - IRPJ, CSLL, Cofins e PIS - Retenção na fonte - Serviços Diversos	Débito	15,40
30/04/2019	4622	2.1.3.1.1.01.99 - Demais Contas à Pagar	Crédito	450,00	03/09/2019	10176	2.1.1.1.1.01.01 - Salários, Remunerações e Benefícios a pagar	Débito	5.999,01
30/04/2019	4622	2.1.3.1.1.01.99 - Demais Contas à Pagar	Crédito	240,00	03/09/2019	10175	2.1.1.1.1.01.01 - Salários, Remunerações e Benefícios a pagar	Débito	10.009,08

OUTROS INGRESSOS

OUTROS DESEMBOLSOS

Data	Nr. Lancto	Conta Contábil	Crédito	Valor	Data	Nr. Lancto	Conta Contábil	Crédito	Valor
02/01/2019	1589	2.1.4.1.1.99.01.01 - COSIRF - Código 6147 - IRPJ, CSLL, Cofins e PIS - Retenção na fonte - Aquisição de produtos	Crédito	22,56	02/10/2019	10355	2.1.4.1.1.99.01.04 - COSIRF - Código 6190 - IRPJ, CSLL, Cofins e PIS - Retenção na fonte - Serviços Diversos	Débito	11,89
02/01/2019	1589	2.1.4.1.1.99.01.04 - COSIRF - Código 6190 - IRPJ, CSLL, Cofins e PIS - Retenção na fonte - Serviços Diversos	Crédito	308,95	10/04/2019	3540	2.1.4.1.1.99.01.01 - COSIRF - Código 6147 - IRPJ, CSLL, Cofins e PIS - Retenção na fonte - Aquisição de produtos	Débito	260,61
31/05/2019	5967	2.1.3.1.1.01.99 - Demais Contas à Pagar	Crédito	2.814,86	13/02/2019	1012	2.1.4.1.1.99.01.04 - COSIRF - Código 6190 - IRPJ, CSLL, Cofins e PIS - Retenção na fonte - Serviços Diversos	Débito	15,40
31/12/2019	13814	2.1.3.1.1.01.99 - Demais Contas à Pagar	Crédito	4.634,02	30/01/2019	741	2.1.4.1.1.99.01.04 - COSIRF - Código 6190 - IRPJ, CSLL, Cofins e PIS - Retenção na fonte - Serviços Diversos	Débito	216,52
30/09/2019	10232	2.1.3.1.1.01.99 - Demais Contas à Pagar	Crédito	968,58	02/10/2019	10356	2.1.4.1.1.99.01.04 - COSIRF - Código 6190 - IRPJ, CSLL, Cofins e PIS - Retenção na fonte - Serviços Diversos	Débito	227,90
31/12/2019	13815	2.1.3.1.1.01.99 - Demais Contas à Pagar	Crédito	1.944,13	28/08/2019	8405	2.1.4.1.1.99.01.01 - COSIRF - Código 6147 - IRPJ, CSLL, Cofins e PIS - Retenção na fonte - Aquisição de produtos	Débito	45,63
28/02/2019	2163	2.1.1.1.1.01.01 - Salários, Remunerações e Benefícios a pagar	Crédito	5.242,26	27/02/2019	1285	2.1.4.1.1.99.01.04 - COSIRF - Código 6190 - IRPJ, CSLL, Cofins e PIS - Retenção na fonte - Serviços Diversos	Débito	9,97
28/06/2019	6029	2.1.3.1.1.01.99 - Demais Contas à Pagar	Crédito	170,01	30/10/2019	11009	2.1.4.1.1.99.01.01 - COSIRF - Código 6190 - IRPJ, CSLL, Cofins e PIS - Retenção na fonte - Serviços Diversos	Débito	11,92
31/10/2019	11664	2.1.1.1.1.01.01 - Salários, Remunerações e Benefícios a pagar	Crédito	5.200,00	30/01/2019	744	2.1.4.1.1.99.01.04 - COSIRF - Código 6190 - IRPJ, CSLL, Cofins e PIS - Retenção na fonte - Serviços Diversos	Débito	9,97
30/09/2019	10220	2.1.3.1.1.01.99 - Demais Contas à Pagar	Crédito	1.279,42	27/03/2019	2768	2.1.4.1.1.99.01.04 - COSIRF - Código 6190 - IRPJ, CSLL, Cofins e PIS - Retenção na fonte - Serviços Diversos	Débito	243,19
29/11/2019	12993	2.1.1.1.1.01.01 - Salários, Remunerações e Benefícios a pagar	Crédito	51.278,02	20/03/2019	2621	2.1.4.1.1.99.02.01 - INSS Retido NF PJ	Débito	1.288,20
30/04/2019	4654	2.1.1.1.1.01.01 - Salários, Remunerações e Benefícios a pagar	Crédito	9.990,21	02/05/2019	4633	2.1.4.1.1.99.01.04 - COSIRF - Código 6190 - IRPJ, CSLL, Cofins e PIS - Retenção na fonte - Serviços Diversos	Débito	12,74
29/11/2019	12989	2.1.3.1.1.01.99 - Demais Contas à Pagar	Crédito	450,00	24/07/2019	7505	2.1.4.1.1.99.01.04 - COSIRF - Código 6190 - IRPJ, CSLL, Cofins e PIS - Retenção na fonte - Serviços Diversos	Débito	12,74
28/06/2019	6828	2.1.3.1.1.01.99 - Demais Contas à Pagar	Crédito	580,98	24/01/2019	784	2.1.4.1.1.11.01 - PIS/PASEP a Recolher	Débito	5.651,76

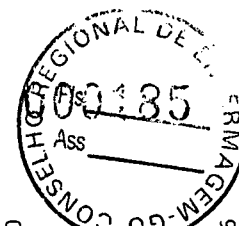

[Handwritten signature]

Evite imprimir. Colabore com o meio ambiente.

OUTROS INGRESSOS

OUTROS DESEMBOLSOS

Data	Nr. Lancto	Conta Contábil	Crédito	Valor	Data	Nr. Lancto	Conta Contábil	Crédito	Valor
28/06/2019	6856	2.1.1.1.1.01.01 - Salários, Remunerações e Benefícios a pagar	Crédito	7.968,31	18/10/2019	10839	2.1.4.1.1.99.02.01 - INSS Retido NF PJ	Débito	1.021,68
25/06/2019	6830	2.1.3.1.1.01.99 - Demais Contas à Pagar	Crédito	450,00	31/05/2019	5964	2.1.1.1.1.01.01 - Salários, Remunerações e Benefícios a pagar	Débito	5.672,37
31/12/2019	13813	2.1.3.1.1.01.99 - Demais Contas à Pagar	Crédito	592,20	02/10/2019	10907	2.1.4.1.1.99.01.04 - COSIRF - Código 6190 - IRPJ, CSLL, Cofins e PIS - Retenção na fonte - Serviços Diversos	Débito	28,35
28/02/2019	2162	2.1.1.1.1.01.01 - Salários, Remunerações e Benefícios a pagar	Crédito	8.329,32	25/04/2019	4170	2.1.4.1.1.1.1.01 - PIS/PASEP a Recolher	Débito	2.867,22
30/08/2019	9268	2.1.3.1.1.01.99 - Demais Contas à Pagar	Crédito	571,20	07/08/2019	7896	2.1.4.1.1.99.01.01 - COSIRF - Código 6147 - IRPJ, CSLL, Cofins e PIS - Retenção na fonte - Aquisição de produtos	Débito	201,42
30/09/2019	10231	2.1.3.1.1.01.99 - Demais Contas à Pagar	Crédito	54,59	29/11/2019	12407	2.1.1.1.1.01.01 - Salários, Remunerações e Benefícios a pagar	Débito	16.276,38
25/06/2019	6831	2.1.3.1.1.01.99 - Demais Contas à Pagar	Crédito	450,00	20/12/2019	13690	2.1.4.1.1.01.01 - Contribuições ao RGPS - Salários e Autônomos Patronal	Débito	68.904,51
31/01/2019	1577	2.1.1.1.1.01.01 - Salários, Remunerações e Benefícios a pagar	Crédito	4.677,64	11/12/2019	13055	2.1.4.1.1.99.01.04 - COSIRF - Código 6190 - IRPJ, CSLL, Cofins e PIS - Retenção na fonte - Serviços Diversos	Débito	21,07
30/09/2019	10233	2.1.3.1.1.01.99 - Demais Contas à Pagar	Crédito	470,04	25/09/2019	9656	2.1.4.1.1.99.01.04 - COSIRF - Código 6190 - IRPJ, CSLL, Cofins e PIS - Retenção na fonte - Serviços Diversos	Débito	27,27
30/08/2019	9271	2.1.1.1.1.01.01 - Salários, Remunerações e Benefícios a pagar	Crédito	8.329,32	06/05/2019	5932	2.1.1.1.1.01.01 - Salários, Remunerações e Benefícios a pagar	Débito	5.672,37
28/02/2019	2178	2.1.4.1.1.99.01.04 - COSIRF - Código 6190 - IRPJ, CSLL, Cofins e PIS - Retenção na fonte - Serviços Diversos	Crédito	3,40	10/01/2019	820	6.3.1.4.1.01.33.90.030.006 - Gêneros Alimentícios	Crédito	180,00
29/03/2019	3318	2.1.4.1.1.99.01.04 - COSIRF - Código 6190 - IRPJ, CSLL, Cofins e PIS - Retenção na fonte - Serviços Diversos	Crédito	43,20	25/01/2019	836	6.3.1.4.1.01.33.90.039.002.002 - Serviços Gráficos e Editoriais	Crédito	10.611,00
30/09/2019	10230	2.1.3.1.1.01.99 - Demais Contas à Pagar	Crédito	54,59	07/01/2019	691	6.3.1.4.1.01.33.90.039.002.099 - OUTROS SERVIÇOS	Crédito	117,82
31/01/2019	1561	2.1.3.1.1.01.99 - Demais Contas à Pagar	Crédito	2.814,86	13/03/2019	2264	6.3.1.4.1.01.33.90.039.002.099 - OUTROS SERVIÇOS	Crédito	4.000,00
31/12/2019	13812	2.1.3.1.1.01.99 - Demais Contas à Pagar	Crédito	885,49	04/01/2019	673	6.3.1.4.1.01.33.90.039.002.099 - OUTROS SERVIÇOS	Crédito	3.193,00
31/10/2019	11662	2.1.3.1.1.01.99 - Demais Contas à Pagar	Crédito	10.278,24	03/01/2019	654	6.3.1.4.1.01.33.90.039.002.099 - OUTROS SERVIÇOS	Crédito	720,00
31/05/2019	5969	2.1.3.1.1.01.99 - Demais Contas à Pagar	Crédito	1.384,03	03/01/2019	634	6.3.1.4.1.01.33.90.039.002.099 - OUTROS SERVIÇOS	Crédito	300,00

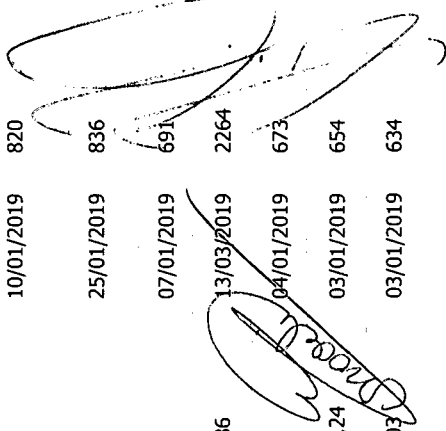
OUTROS INGRESSOS

OUTROS DESEMBOLSOS

Data	Nr. Lancto	Conta Contábil	Crédito	Valor	Data	Nr. Lancto	Conta Contábil	Crédito	Valor
30/09/2019	10229	2.1.3.1.1.01.99 - Demais Contas à Pagar	Crédito	553,33	03/01/2019	668	6.3.1.4.1.01.33.90.039.002.099 - OUTROS SERVIÇOS	Crédito	300,00
28/02/2019	2160	2.1.3.1.1.01.99 - Demais Contas à Pagar	Crédito	450,00	03/01/2019	652	6.3.1.4.1.01.33.90.039.002.099 - OUTROS SERVIÇOS	Crédito	240,00
30/09/2019	10226	2.1.3.1.1.01.99 - Demais Contas à Pagar	Crédito	700,00	03/01/2019	640	6.3.1.4.1.01.33.90.039.002.099 - OUTROS SERVIÇOS	Crédito	240,00
31/10/2019	11663	2.1.3.1.1.01.99 - Demais Contas à Pagar	Crédito	450,00	03/01/2019	646	6.3.1.4.1.01.33.90.039.002.099 - OUTROS SERVIÇOS	Crédito	240,00
30/09/2019	10228	2.1.3.1.1.01.99 - Demais Contas à Pagar	Crédito	470,04	04/01/2019	648	6.3.1.4.1.01.33.90.039.002.099 - OUTROS SERVIÇOS	Crédito	600,00
29/11/2019	12990	2.1.3.1.1.01.99 - Demais Contas à Pagar	Crédito	450,00	04/01/2019	675	6.3.1.4.1.01.33.90.039.002.099 - OUTROS SERVIÇOS	Crédito	300,00
31/01/2019	1560	2.1.3.1.1.01.99 - Demais Contas à Pagar	Crédito	263,62	03/01/2019	660	6.3.1.4.1.01.33.90.039.002.099 - OUTROS SERVIÇOS	Crédito	450,00
30/09/2019	10235	2.1.3.1.1.01.99 - Demais Contas à Pagar	Crédito	73,00	14/01/2019	703	6.3.1.4.1.01.33.90.039.002.099 - OUTROS SERVIÇOS	Crédito	300,00
31/07/2019	8501	2.1.3.1.1.01.99 - Demais Contas à Pagar	Crédito	450,00	09/01/2019	689	6.3.1.4.1.01.33.90.039.002.099 - OUTROS SERVIÇOS	Crédito	3.962,16
30/12/2019	13992	2.1.1.4.1.01.01 - Contribuições ao RGPS - Salários e Autônomos Patronal	Crédito	17.743,45	03/01/2019	630	6.3.1.4.1.01.33.90.039.002.099 - OUTROS SERVIÇOS	Crédito	7.701,85
31/01/2019	1133	2.1.1.4.1.01.01 - Contribuições ao RGPS - Salários e Autônomos Patronal	Crédito	63.444,47	02/08/2019	7863	6.3.1.4.1.01.33.90.039.002.099 - OUTROS SERVIÇOS	Crédito	1.007,89
28/06/2019	6863	2.1.1.4.1.01.01 - Contribuições ao RGPS - Salários e Autônomos Patronal	Crédito	65.355,71	10/01/2019	695	6.3.1.4.1.01.33.90.039.002.099 - OUTROS SERVIÇOS	Crédito	390,00
29/11/2019	13009	2.1.1.4.1.01.01 - Contribuições ao RGPS - Salários e Autônomos Patronal	Crédito	68.904,51	04/01/2019	677	6.3.1.4.1.01.33.90.039.002.099 - OUTROS SERVIÇOS	Crédito	300,00
31/10/2019	11677	2.1.1.4.1.01.01 - Contribuições ao RGPS - Salários e Autônomos Patronal	Crédito	68.737,38	01/03/2019	1544	6.3.1.4.1.01.33.90.039.002.099 - OUTROS SERVIÇOS	Crédito	2.028,60
27/12/2019	13988	2.1.1.4.1.01.01 - Contribuições ao RGPS - Salários e Autônomos Patronal	Crédito	51.090,95	14/01/2019	699	6.3.1.4.1.01.33.90.039.002.099 - OUTROS SERVIÇOS	Crédito	4.756,51
31/05/2019	5983	2.1.1.4.1.01.01 - Contribuições ao RGPS - Salários e Autônomos Patronal	Crédito	62.976,24	15/01/2019	786	6.3.1.4.1.01.33.90.039.002.099 - OUTROS SERVIÇOS	Crédito	4.075,43
28/02/2019	2173	2.1.1.4.1.01.01 - Contribuições ao RGPS - Salários e Autônomos Patronal	Crédito	61.274,52	04/01/2019	685	6.3.1.4.1.01.33.90.039.002.099 - OUTROS SERVIÇOS	Crédito	2.400,00
30/08/2019	9275	2.1.1.4.1.01.01 - Contribuições ao RGPS - Salários e Autônomos Patronal	Crédito	68.402,32	04/01/2019	683	6.3.1.4.1.01.33.90.039.002.099 - OUTROS SERVIÇOS	Crédito	240,00
29/03/2019	2618	2.1.1.4.1.01.01 - Contribuições ao RGPS - Salários e Autônomos Patronal	Crédito	62.411,07	03/01/2019	662	6.3.1.4.1.01.33.90.039.002.099 - OUTROS SERVIÇOS	Crédito	450,00
31/07/2019	8533	2.1.1.4.1.01.01 - Contribuições ao RGPS - Salários e Autônomos Patronal	Crédito	77.026,41	15/01/2019	725	6.3.1.4.1.01.33.90.039.002.099 - OUTROS SERVIÇOS	Crédito	17.010,20

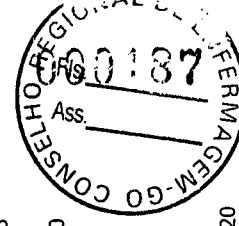

[Handwritten signature]

OUTROS INGRESSOS				OUTROS DESEMBOLSOS					
Data	Nr. Lancto	Conta Contábil	Crédito	Valor	Data	Nr. Lancto	Conta Contábil	Crédito	Valor
30/09/2019	9557	2.1.1.4.1.01.01 - Contribuições ao RGPS - Salários e Autônomos Patronal	Crédito	69.111,66	06/02/2019	912	6.3.1.4.1.01.33.90.039.002.099 - OUTROS SERVIÇOS	Crédito	20.000,00
30/04/2019	4659	2.1.1.4.1.01.01 - Contribuições ao RGPS - Salários e Autônomos Patronal	Crédito	62.920,62	03/01/2019	636	6.3.1.4.1.01.33.90.039.002.099 - OUTROS SERVIÇOS	Crédito	480,00
20/12/2019	13851	2.1.1.4.1.01.01 - Contribuições ao RGPS - Salários e Autônomos Patronal	Crédito	60.344,14	26/03/2019	2746	6.3.1.4.1.01.33.90.039.002.099 - OUTROS SERVIÇOS	Crédito	6.700,00
31/05/2019	5981	2.1.1.4.1.05.01 - FGTS a pagar	Crédito	22.923,14	10/01/2019	782	6.3.1.4.1.01.33.90.039.002.099 - OUTROS SERVIÇOS	Crédito	7.936,35
30/08/2019	9277	2.1.1.4.1.05.01 - FGTS a pagar	Crédito	25.259,03	14/01/2019	701	6.3.1.4.1.01.33.90.039.002.099 - OUTROS SERVIÇOS	Crédito	450,00
30/04/2019	3299	2.1.1.4.1.05.01 - FGTS a pagar	Crédito	22.973,77	03/01/2019	642	6.3.1.4.1.01.33.90.039.002.099 - OUTROS SERVIÇOS	Crédito	240,00
30/09/2019	10253	2.1.1.4.1.05.01 - FGTS a pagar	Crédito	25.762,30	04/01/2019	681	6.3.1.4.1.01.33.90.039.002.099 - OUTROS SERVIÇOS	Crédito	240,00
31/10/2019	11679	2.1.1.4.1.05.01 - FGTS a pagar	Crédito	24.672,09	03/01/2019	658	6.3.1.4.1.01.33.90.039.002.099 - OUTROS SERVIÇOS	Crédito	450,00
29/03/2019	3313	2.1.1.4.1.05.01 - FGTS a pagar	Crédito	23.104,52	03/01/2019	656	6.3.1.4.1.01.33.90.039.002.099 - OUTROS SERVIÇOS	Crédito	450,00
31/07/2019	8521	2.1.1.4.1.05.01 - FGTS a pagar	Crédito	27.815,43	13/03/2019	2262	6.3.1.4.1.01.33.90.039.002.099 - OUTROS SERVIÇOS	Crédito	4.590,00
29/11/2019	13007	2.1.1.4.1.05.01 - FGTS a pagar	Crédito	27.916,41	10/01/2019	697	6.3.1.4.1.01.33.90.039.002.099 - OUTROS SERVIÇOS	Crédito	1.900,00
28/02/2019	2175	2.1.1.4.1.05.01 - FGTS a pagar	Crédito	21.993,20	03/01/2019	638	6.3.1.4.1.01.33.90.039.002.099 - OUTROS SERVIÇOS	Crédito	240,00
31/01/2019	918	2.1.1.4.1.05.01 - FGTS a pagar	Crédito	22.730,55	03/01/2019	644	6.3.1.4.1.01.33.90.039.002.099 - OUTROS SERVIÇOS	Crédito	480,00
31/12/2019	13847	2.1.1.4.1.05.01 - FGTS a pagar	Crédito	5.118,98	11/03/2019	1733	6.3.1.4.1.01.33.90.039.002.099 - OUTROS SERVIÇOS	Crédito	819,88
31/12/2019	13844	2.1.1.4.1.05.01 - FGTS a pagar	Crédito	31.196,63	04/01/2019	687	6.3.1.4.1.01.33.90.039.002.099 - OUTROS SERVIÇOS	Crédito	44,00
28/06/2019	6861	2.1.1.4.1.05.01 - FGTS a pagar	Crédito	23.652,93	15/01/2019	723	6.3.1.4.1.01.33.90.039.002.099 - OUTROS SERVIÇOS	Crédito	708,33
31/12/2019	13823	2.1.1.1.1.01.01 - Salários, Remunerações e Benefícios a pagar	Crédito	26.442,58	10/01/2019	693	6.3.1.4.1.01.33.90.039.002.099 - OUTROS SERVIÇOS	Crédito	291,49
31/12/2019	13827	2.1.1.1.1.01.01 - Salários, Remunerações e Benefícios a pagar	Crédito	4.671,60	03/01/2019	650	6.3.1.4.1.01.33.90.039.002.099 - OUTROS SERVIÇOS	Crédito	240,00
28/06/2019	6847	2.1.1.1.1.01.01 - Salários, Remunerações e Benefícios a pagar	Crédito	37.128,08	03/01/2019	664	6.3.1.4.1.01.33.90.039.002.099 - OUTROS SERVIÇOS	Crédito	450,00
31/07/2019	8516	2.1.1.1.1.01.01 - Salários, Remunerações e Benefícios a pagar	Crédito	300.253,94	04/01/2019	679	6.3.1.4.1.01.33.90.039.002.099 - OUTROS SERVIÇOS	Crédito	300,00

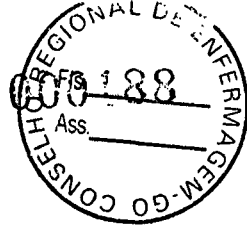

OUTROS INGRESSOS

OUTROS DESEMBOLSOS

Data	Nr. Lancto	Conta Contábil	Crédito	Valor	Data	Nr. Lancto	Conta Contábil	Crédito	Valor
31/05/2019	5975	2.1.1.1.01.01 - Salários, Remunerações e Benefícios a pagar	Crédito	4.154,39	03/01/2019	632	6.3.1.4.1.01.33.90.039.002.099 - OUTROS SERVIÇOS	Crédito	4.791,66
29/11/2019	12995	2.1.1.1.1.01.01 - Salários, Remunerações e Benefícios a pagar	Crédito	19.712,45	31/07/2019	8492	2.1.4.1.1.99.01.04 - COSIRF - Código 6190 - IRPJ, CSLL, Cofins e PIS - Retenção na fonte - Serviços Diversos	Débito	66,41
31/10/2019	11668	2.1.1.1.1.01.01 - Salários, Remunerações e Benefícios a pagar	Crédito	4.358,11	28/08/2019	8401	2.1.4.1.1.99.01.04 - COSIRF - Código 6190 - IRPJ, CSLL, Cofins e PIS - Retenção na fonte - Serviços Diversos	Débito	13,34
29/03/2019	2947	2.1.1.1.1.01.01 - Salários, Remunerações e Benefícios a pagar	Crédito	276.788,76	30/09/2019	10211	2.1.1.1.1.01.01 - Salários, Remunerações e Benefícios a pagar	Débito	9.422,27
31/01/2019	1574	2.1.1.1.1.01.01 - Salários, Remunerações e Benefícios a pagar	Crédito	27.424,58	24/07/2019	7504	2.1.4.1.1.99.01.04 - COSIRF - Código 6190 - IRPJ, CSLL, Cofins e PIS - Retenção na fonte - Serviços Diversos	Débito	9,97
28/02/2019	2169	2.1.1.1.1.01.01 - Salários, Remunerações e Benefícios a pagar	Crédito	281.105,43	20/09/2019	10207	2.1.4.1.1.01.01 - Contribuições ao RGPS - Salários e Autônomos Patronal	Débito	60.073,00
29/11/2019	13001	2.1.1.1.1.01.01 - Salários, Remunerações e Benefícios a pagar	Crédito	6.570,83	06/05/2019	5930	2.1.1.1.1.01.01 - Salários, Remunerações e Benefícios a pagar	Débito	207.183,55
30/04/2019	4653	2.1.1.1.1.01.01 - Salários, Remunerações e Benefícios a pagar	Crédito	5.258,28	04/01/2019	268	2.1.4.1.1.99.01.01 - COSIRF - Código 6147 - IRPJ, CSLL, Cofins e PIS - Retenção na fonte - Aquisição de produtos	Débito	255,41
29/11/2019	13003	2.1.1.1.1.01.01 - Salários, Remunerações e Benefícios a pagar	Crédito	308.417,03	29/05/2019	5350	2.1.4.1.1.99.01.04 - COSIRF - Código 6190 - IRPJ, CSLL, Cofins e PIS - Retenção na fonte - Serviços Diversos	Débito	11,90
29/03/2019	2943	2.1.1.1.1.01.01 - Salários, Remunerações e Benefícios a pagar	Crédito	21.304,99	02/10/2019	10359	2.1.4.1.1.99.01.04 - COSIRF - Código 6190 - IRPJ, CSLL, Cofins e PIS - Retenção na fonte - Serviços Diversos	Débito	321,99
30/08/2019	9128	2.1.1.1.1.01.01 - Salários, Remunerações e Benefícios a pagar	Crédito	9.141,92	27/11/2019	12644	2.1.4.1.1.99.01.01 - COSIRF - Código 6147 - IRPJ, CSLL, Cofins e PIS - Retenção na fonte - Aquisição de produtos	Débito	21,06
29/03/2019	2945	2.1.1.1.1.01.01 - Salários, Remunerações e Benefícios a pagar	Crédito	7.101,68	27/02/2019	1282	2.1.4.1.1.99.01.04 - COSIRF - Código 6190 - IRPJ, CSLL, Cofins e PIS - Retenção na fonte - Serviços Diversos	Débito	13,34
28/06/2019	6849	2.1.1.1.1.01.01 - Salários, Remunerações e Benefícios a pagar	Crédito	12.376,03	18/09/2019	9400	2.1.4.1.1.99.01.04 - COSIRF - Código 6190 - IRPJ, CSLL, Cofins e PIS - Retenção na fonte - Serviços Diversos	Débito	378,73
30/04/2019	4656	2.1.1.1.1.01.01 - Salários, Remunerações e Benefícios a pagar	Crédito	274.163,38	20/08/2019	8537	2.1.1.1.1.01.01 - Contribuições ao RGPS - Salários e Autônomos Patronal	Débito	68.697,09
30/04/2019	4651	2.1.1.1.1.01.01 - Salários, Remunerações e Benefícios a pagar	Crédito	7.391,84	02/05/2019	4641	2.1.4.1.1.99.01.04 - COSIRF - Código 6190 - IRPJ, CSLL, Cofins e PIS - Retenção na fonte - Serviços Diversos	Débito	11,90



OUTROS INGRESSOS			OUTROS DESEMBOLSOS				
Data	Nr. Lancto	Conta Contábil	Valor	Data	Nr. Lancto	Conta Contábil	Valor
			Crédito				Crédito
29/03/2019	2939	2.1.1.1.01.01 - Salários, Remunerações e Benefícios a pagar	1.629,04	21/08/2019	8293	2.1.4.1.1.99.01.04 - COSIRF - Código 6190 - IRPJ, CSLL, Cofins e PIS - Retenção na fonte - Serviços Diversos	1.192,77
31/05/2019	5971	2.1.1.1.01.01 - Salários, Remunerações e Benefícios a pagar	3.621,59	12/06/2019	6380	2.1.4.1.1.99.01.04 - COSIRF - Código 6190 - IRPJ, CSLL, Cofins e PIS - Retenção na fonte - Serviços Diversos	12,74
31/12/2019	13833	2.1.1.1.01.01 - Salários, Remunerações e Benefícios a pagar	159.736,74	19/12/2019	13806	2.1.1.1.01.01 - Salários, Remunerações e Benefícios a pagar	84.661,58
31/07/2019	8514	2.1.1.1.01.01 - Salários, Remunerações e Benefícios a pagar	7.133,08	18/01/2019	1490	2.1.1.4.1.01.01 - Contribuições ao RGPS - Salários e Autônomos Patronal	54.646,77
30/08/2019	9130	2.1.1.1.01.01 - Salários, Remunerações e Benefícios a pagar	3.874,02	27/03/2019	2769	2.1.4.1.1.99.01.04 - COSIRF - Código 6190 - IRPJ, CSLL, Cofins e PIS - Retenção na fonte - Serviços Diversos	66,41
20/12/2019	13819	2.1.1.1.01.01 - Salários, Remunerações e Benefícios a pagar	198.370,96	05/07/2019	8470	2.1.1.1.01.01 - Salários, Remunerações e Benefícios a pagar	5.672,37
30/09/2019	10244	2.1.1.1.01.01 - Salários, Remunerações e Benefícios a pagar	912,87	07/05/2019	5935	2.1.1.4.1.05.01 - FGTS a pagar	22.973,77
31/07/2019	8508	2.1.1.1.01.01 - Salários, Remunerações e Benefícios a pagar	45.378,51	31/07/2019	8498	2.1.1.1.01.01 - Salários, Remunerações e Benefícios a pagar	235.859,16
31/10/2019	11670	2.1.1.1.01.01 - Salários, Remunerações e Benefícios a pagar	13.074,38	27/02/2019	1283	2.1.4.1.1.99.01.04 - COSIRF - Código 6190 - IRPJ, CSLL, Cofins e PIS - Retenção na fonte - Serviços Diversos	68,03
28/06/2019	6855	2.1.1.1.01.01 - Salários, Remunerações e Benefícios a pagar	257.603,21	06/12/2019	13802	2.1.1.4.1.05.01 - FGTS a pagar	27.916,41
29/11/2019	12997	2.1.1.1.01.01 - Salários, Remunerações e Benefícios a pagar	4.573,56	27/12/2019	13711	2.1.1.1.01.01 - Salários, Remunerações e Benefícios a pagar	5.317,31
30/09/2019	10240	2.1.1.1.01.01 - Salários, Remunerações e Benefícios a pagar	20.972,24	20/03/2019	3242	2.1.1.4.1.01.01 - Contribuições ao RGPS - Salários e Autônomos Patronal	52.945,20
31/05/2019	5973	2.1.1.1.01.01 - Salários, Remunerações e Benefícios a pagar	12.463,15	20/02/2019	1152	2.1.4.1.1.99.01.04 - COSIRF - Código 6190 - IRPJ, CSLL, Cofins e PIS - Retenção na fonte - Serviços Diversos	66,41
28/02/2019	2167	2.1.1.1.01.01 - Salários, Remunerações e Benefícios a pagar	1.559,21	25/09/2019	11674	2.1.4.1.1.11.01 - PIS/PASEP a Recolher	3.140,56
28/06/2019	6851	2.1.1.1.01.01 - Salários, Remunerações e Benefícios a pagar	4.352,88	07/06/2019	6235	2.1.1.4.1.05.01 - FGTS a pagar	22.923,14
31/07/2019	8510	2.1.1.1.01.01 - Salários, Remunerações e Benefícios a pagar	4.166,71	01/04/2019	2954	2.1.1.1.01.01 - Salários, Remunerações e Benefícios a pagar	9.570,57
31/01/2019	1579	2.1.1.1.01.01 - Salários, Remunerações e Benefícios a pagar	260.557,58	01/04/2019	2950	2.1.1.1.01.01 - Salários, Remunerações e Benefícios a pagar	2.814,86
31/07/2019	8512	2.1.1.1.01.01 - Salários, Remunerações e Benefícios a pagar	15.126,17	29/11/2019	12408	2.1.1.1.01.01 - Salários, Remunerações e Benefícios a pagar	9.422,27

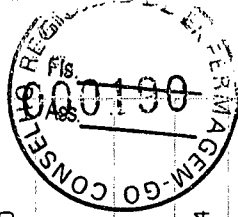

OUTROS INGRESSOS				OUTROS DESEMBOLSOS					
Data	Nr. Lancto	Conta Contábil	Crédito	Valor	Data	Nr. Lancto	Conta Contábil	Crédito	Valor
20/12/2019	13821	2.1.1.1.1.01.01 - Salários, Remunerações e Benefícios a pagar	Crédito	104.348,88	29/05/2019	4752	2.1.4.1.1.99.01.04 - COSIRF - Código 6190 - IRPJ, CSLL, Cofins e PIS - Retenção na fonte - Serviços Diversos	Débito	13,34
31/01/2019	1576	2.1.1.1.1.01.01 - Salários, Remunerações e Benefícios a pagar	Crédito	9.141,53	07/01/2019	1485	2.1.1.1.4.1.05.01 - FGTS a pagar	Débito	32.906,04
31/12/2019	13825	2.1.1.1.1.01.01 - Salários, Remunerações e Benefícios a pagar	Crédito	8.814,21	11/12/2019	13050	2.1.4.1.1.99.01.01 - COSIRF - Código 6147 - IRPJ, CSLL, Cofins e PIS - Retenção na fonte - Aquisição de produtos	Débito	329,45
30/09/2019	10242	2.1.1.1.1.01.01 - Salários, Remunerações e Benefícios a pagar	Crédito	6.990,74	04/11/2019	12960	2.1.1.1.1.01.01 - Salários, Remunerações e Benefícios a pagar	Débito	234.085,87
31/12/2019	13835	2.1.1.1.1.01.01 - Salários, Remunerações e Benefícios a pagar	Crédito	141.174,95	25/09/2019	9659	2.1.4.1.1.99.01.04 - COSIRF - Código 6190 - IRPJ, CSLL, Cofins e PIS - Retenção na fonte - Serviços Diversos	Débito	476,69
31/10/2019	11666	2.1.1.1.1.01.01 - Salários, Remunerações e Benefícios a pagar	Crédito	6.288,64	22/05/2019	5735	2.1.4.1.1.99.01.01 - COSIRF - Código 6147 - IRPJ, CSLL, Cofins e PIS - Retenção na fonte - Aquisição de produtos	Débito	4.054,47
31/05/2019	5977	2.1.1.1.1.01.01 - Salários, Remunerações e Benefícios a pagar	Crédito	286.380,82	27/03/2019	2761	2.1.4.1.1.99.01.04 - COSIRF - Código 6190 - IRPJ, CSLL, Cofins e PIS - Retenção na fonte - Serviços Diversos	Débito	12,74
28/02/2019	2165	2.1.1.1.1.01.01 - Salários, Remunerações e Benefícios a pagar	Crédito	4.677,64	04/01/2019	271	2.1.4.1.1.99.01.04 - COSIRF - Código 6190 - IRPJ, CSLL, Cofins e PIS - Retenção na fonte - Serviços Diversos	Débito	36,47
30/04/2019	4649	2.1.1.1.1.01.01 - Salários, Remunerações e Benefícios a pagar	Crédito	22.175,53	20/11/2019	12067	2.1.1.4.1.01.01 - Contribuições ao RGPS - Salários e Autônomos Patronal	Débito	68.737,38
30/08/2019	9132	2.1.1.1.1.01.01 - Salários, Remunerações e Benefícios a pagar	Crédito	3.047,31	01/04/2019	2952	2.1.1.1.1.01.01 - Salários, Remunerações e Benefícios a pagar	Débito	5.672,37
31/10/2019	11672	2.1.1.1.1.01.01 - Salários, Remunerações e Benefícios a pagar	Crédito	315.854,84	27/03/2019	2765	2.1.4.1.1.99.01.04 - COSIRF - Código 6190 - IRPJ, CSLL, Cofins e PIS - Retenção na fonte - Serviços Diversos	Débito	11,90
30/09/2019	10246	2.1.1.1.1.01.01 - Salários, Remunerações e Benefícios a pagar	Crédito	300.554,43	19/12/2019	13808	2.1.1.1.1.01.01 - Salários, Remunerações e Benefícios a pagar	Débito	1.228,92
30/08/2019	9270	2.1.1.1.1.01.01 - Salários, Remunerações e Benefícios a pagar	Crédito	312.583,84	24/01/2019	764	2.1.4.1.1.99.01.04 - COSIRF - Código 6190 - IRPJ, CSLL, Cofins e PIS - Retenção na fonte - Serviços Diversos	Débito	242,08
29/11/2019	12207	2.1.4.1.1.11.01 - PIS/PASEP a Recolher	Crédito	3.164,79	24/07/2019	7503	2.1.4.1.1.99.01.04 - COSIRF - Código 6190 - IRPJ, CSLL, Cofins e PIS - Retenção na fonte - Serviços Diversos	Débito	68,03
28/02/2019	2177	2.1.4.1.1.11.01 - PIS/PASEP a Recolher	Crédito	2.816,03	31/01/2019	1551	2.1.1.1.1.01.01 - Salários, Remunerações e Benefícios a pagar	Débito	9.570,57



[Handwritten signature]

OUTROS INGRESSOS

OUTROS DESEMBOLSOS

Data	Nr. Lancto	Conta Contábil	Crédito	Valor	Data	Nr. Lancto	Conta Contábil	Crédito	Valor
31/01/2019	1258	2.1.4.1.1.1.1.01 - PIS/PASEP a Recolher	Crédito	2.913,84	22/08/2019	8323	2.1.4.1.1.99.01.04 - COSIRF - Código 6190 - IRPJ, CSLL, Cofins e PIS - Retenção na fonte - Serviços Diversos	Débito	67,65
31/12/2019	13842	2.1.4.1.1.1.1.01 - PIS/PASEP a Recolher	Crédito	511,15	01/08/2019	9248	2.1.1.1.1.01.01 - Salários, Remunerações e Benefícios a pagar	Débito	6.652,29
29/03/2019	2704	2.1.4.1.1.1.1.01 - PIS/PASEP a Recolher	Crédito	2.867,22	29/05/2019	5381	2.1.4.1.1.99.01.04 - COSIRF - Código 6190 - IRPJ, CSLL, Cofins e PIS - Retenção na fonte - Serviços Diversos	Débito	241,94
30/04/2019	4663	2.1.4.1.1.1.1.01 - PIS/PASEP a Recolher	Crédito	2.889,21	19/12/2019	13810	2.1.1.1.1.01.01 - Salários, Remunerações e Benefícios a pagar	Débito	1.944,13
31/10/2019	10958	2.1.4.1.1.1.1.01 - PIS/PASEP a Recolher	Crédito	3.157,35	04/01/2019	1475	2.1.1.1.1.01.01 - Salários, Remunerações e Benefícios a pagar	Débito	5.686,81
31/07/2019	8538	2.1.4.1.1.1.1.01 - PIS/PASEP a Recolher	Crédito	3.231,36	08/05/2019	4983	2.1.4.1.1.99.01.01 - COSIRF - Código 6147 - IRPJ, CSLL, Cofins e PIS - Retenção na fonte - Aquisição de produtos	Débito	266,65
31/12/2019	13840	2.1.4.1.1.1.1.01 - PIS/PASEP a Recolher	Crédito	5.747,92	27/02/2019	1284	2.1.4.1.1.99.01.04 - COSIRF - Código 6190 - IRPJ, CSLL, Cofins e PIS - Retenção na fonte - Serviços Diversos	Débito	12,74
28/06/2019	6865	2.1.4.1.1.1.1.01 - PIS/PASEP a Recolher	Crédito	2.996,23	10/07/2019	7274	2.1.4.1.1.99.01.04 - COSIRF - Código 6190 - IRPJ, CSLL, Cofins e PIS - Retenção na fonte - Serviços Diversos	Débito	28,35
30/09/2019	10256	2.1.4.1.1.1.1.01 - PIS/PASEP a Recolher	Crédito	3.180,70	26/12/2019	13708	2.1.1.1.1.01.01 - Salários, Remunerações e Benefícios a pagar	Débito	2.983,86
31/05/2019	5985	2.1.4.1.1.1.1.01 - PIS/PASEP a Recolher	Crédito	2.894,79	06/05/2019	5931	2.1.1.1.1.01.01 - Salários, Remunerações e Benefícios a pagar	Débito	2.814,86
30/08/2019	9279	2.1.4.1.1.1.1.01 - PIS/PASEP a Recolher	Crédito	3.140,56	19/06/2019	6472	2.1.4.1.1.99.01.04 - COSIRF - Código 6190 - IRPJ, CSLL, Cofins e PIS - Retenção na fonte - Serviços Diversos	Débito	66,41
01/04/2019	2834	2.1.4.1.1.99.01.04 - COSIRF - Código 6190 - IRPJ, CSLL, Cofins e PIS - Retenção na fonte - Serviços Diversos	Crédito	301,84	27/09/2019	10209	2.1.1.1.1.01.01 - Salários, Remunerações e Benefícios a pagar	Débito	237.786,51
19/09/2019	8797	2.1.4.1.1.99.01.04 - COSIRF - Código 6190 - IRPJ, CSLL, Cofins e PIS - Retenção na fonte - Serviços Diversos	Crédito	885,28	18/10/2019	10837	2.1.4.1.1.99.02.01 - INSS Retido NF PJ	Débito	810,30
16/12/2019	13155	2.1.4.1.1.99.01.04 - COSIRF - Código 6190 - IRPJ, CSLL, Cofins e PIS - Retenção na fonte - Serviços Diversos	Crédito	66,41	26/12/2019	13816	2.1.4.1.1.99.01.04 - COSIRF - Código 6190 - IRPJ, CSLL, Cofins e PIS - Retenção na fonte - Serviços Diversos	Débito	11,90
20/05/2019	4510	2.1.4.1.1.99.01.04 - COSIRF - Código 6190 - IRPJ, CSLL, Cofins e PIS - Retenção na fonte - Serviços Diversos	Crédito	13,34	26/12/2019	13695	2.1.4.1.1.99.01.04 - COSIRF - Código 6190 - IRPJ, CSLL, Cofins e PIS - Retenção na fonte - Serviços Diversos	Débito	13,08



OUTROS INGRESSOS

OUTROS DESEMBOLSOS

Data	Nr. Lancto	Conta Contábil	Crédito	Valor	Data	Nr. Lancto	Conta Contábil	Crédito	Valor
22/04/2019	3437	2.1.4.1.1.99.01.04 - COSIRF - Código 6190 - IRPJ, CSLL, Cofins e PIS - Retenção na fonte - Serviços Diversos	Crédito	13,34	20/09/2019	10225	2.1.4.1.1.99.02.01 - INSS Retido NF PJ	Débito	1.388,41
05/04/2019	2836	2.1.4.1.1.99.01.04 - COSIRF - Código 6190 - IRPJ, CSLL, Cofins e PIS - Retenção na fonte - Serviços Diversos	Crédito	15,40	26/12/2019	13713	2.1.4.1.1.99.01.04 - COSIRF - Código 6190 - IRPJ, CSLL, Cofins e PIS - Retenção na fonte - Serviços Diversos	Débito	66,41
05/12/2019	12672	2.1.4.1.1.99.01.04 - COSIRF - Código 6190 - IRPJ, CSLL, Cofins e PIS - Retenção na fonte - Serviços Diversos	Crédito	21,07	30/10/2019	11014	2.1.4.1.1.99.01.04 - COSIRF - Código 6190 - IRPJ, CSLL, Cofins e PIS - Retenção na fonte - Serviços Diversos	Débito	278,59
30/07/2019	7533	2.1.4.1.1.99.01.04 - COSIRF - Código 6190 - IRPJ, CSLL, Cofins e PIS - Retenção na fonte - Serviços Diversos	Crédito	73,90	04/01/2019	270	2.1.4.1.1.99.01.04 - COSIRF - Código 6190 - IRPJ, CSLL, Cofins e PIS - Retenção na fonte - Serviços Diversos	Débito	31,85
05/06/2019	4997	2.1.4.1.1.99.01.04 - COSIRF - Código 6190 - IRPJ, CSLL, Cofins e PIS - Retenção na fonte - Serviços Diversos	Crédito	21,07	23/04/2019	4066	2.1.4.1.1.99.01.04 - COSIRF - Código 6190 - IRPJ, CSLL, Cofins e PIS - Retenção na fonte - Serviços Diversos	Débito	15,40
21/10/2019	10442	2.1.4.1.1.99.01.04 - COSIRF - Código 6190 - IRPJ, CSLL, Cofins e PIS - Retenção na fonte - Serviços Diversos	Crédito	13,08	05/11/2019	11325	2.1.1.1.1.01.01 - Salários, Remunerações e Benefícios a pagar	Débito	2.983,86
20/05/2019	4506	2.1.4.1.1.99.01.04 - COSIRF - Código 6190 - IRPJ, CSLL, Cofins e PIS - Retenção na fonte - Serviços Diversos	Crédito	68,03	26/12/2019	13709	2.1.4.1.1.99.01.04 - COSIRF - Código 6190 - IRPJ, CSLL, Cofins e PIS - Retenção na fonte - Serviços Diversos	Débito	10,24
22/04/2019	3433	2.1.4.1.1.99.01.04 - COSIRF - Código 6190 - IRPJ, CSLL, Cofins e PIS - Retenção na fonte - Serviços Diversos	Crédito	68,03	13/11/2019	11941	2.1.4.1.1.99.01.01 - COSIRF - Código 6147 - IRPJ, CSLL, Cofins e PIS - Retenção na fonte - Aquisição de produtos	Débito	10.452,12
21/03/2019	2691	2.1.4.1.1.99.01.04 - COSIRF - Código 6190 - IRPJ, CSLL, Cofins e PIS - Retenção na fonte - Serviços Diversos	Crédito	13,34	17/07/2019	7386	2.1.4.1.1.99.01.04 - COSIRF - Código 6190 - IRPJ, CSLL, Cofins e PIS - Retenção na fonte - Serviços Diversos	Débito	15,40
09/10/2019	10751	2.1.4.1.1.99.01.04 - COSIRF - Código 6190 - IRPJ, CSLL, Cofins e PIS - Retenção na fonte - Serviços Diversos	Crédito	170,10	30/10/2019	11013	2.1.4.1.1.99.01.04 - COSIRF - Código 6190 - IRPJ, CSLL, Cofins e PIS - Retenção na fonte - Serviços Diversos	Débito	10,24
20/08/2019	7982	2.1.4.1.1.99.01.04 - COSIRF - Código 6190 - IRPJ, CSLL, Cofins e PIS - Retenção na fonte - Serviços Diversos	Crédito	68,03	02/09/2019	10173	2.1.1.1.1.01.01 - Salários, Remunerações e Benefícios a pagar	Débito	248.325,12
25/09/2019	9439	2.1.4.1.1.99.01.04 - COSIRF - Código 6190 - IRPJ, CSLL, Cofins e PIS - Retenção na fonte - Serviços Diversos	Crédito	11,89	12/06/2019	6382	2.1.4.1.1.99.01.04 - COSIRF - Código 6190 - IRPJ, CSLL, Cofins e PIS - Retenção na fonte - Serviços Diversos	Débito	21,07
12/08/2019	7747	2.1.4.1.1.99.01.04 - COSIRF - Código 6190 - IRPJ, CSLL, Cofins e PIS - Retenção na fonte - Serviços Diversos	Crédito	1.192,77	25/09/2019	9657	2.1.4.1.1.99.01.04 - COSIRF - Código 6190 - IRPJ, CSLL, Cofins e PIS - Retenção na fonte - Serviços Diversos	Débito	885,28

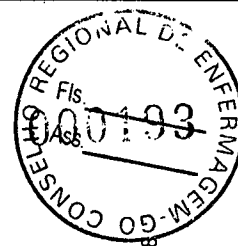

OUTROS INGRESSOS

OUTROS DESEMBOLSOS

Data	Nr. Lancto	Conta Contábil	Valor	Data	Nr. Lancto	Conta Contábil	Valor	Crédito	Crédito	Debito
30/09/2019	9566	2.1.4.1.1.99.01.04 - COSIRF - Código 6190 - IRPJ, CSLL, Cofins e PIS - Retenção na fonte - Serviços Diversos	90,74	20/03/2019	2622	2.1.4.1.1.99.02.01 - INSS Retido NF PJ	527,08	Crédito		Débito
05/02/2019	778	2.1.4.1.1.99.01.04 - COSIRF - Código 6190 - IRPJ, CSLL, Cofins e PIS - Retenção na fonte - Serviços Diversos	21,07	09/10/2019	10539	2.1.4.1.1.99.01.04 - COSIRF - Código 6190 - IRPJ, CSLL, Cofins e PIS - Retenção na fonte - Serviços Diversos	378,73	Crédito		Débito
21/01/2019	253	2.1.4.1.1.99.01.04 - COSIRF - Código 6190 - IRPJ, CSLL, Cofins e PIS - Retenção na fonte - Serviços Diversos	10,56	26/06/2019	6822	2.1.4.1.1.99.01.04 - COSIRF - Código 6190 - IRPJ, CSLL, Cofins e PIS - Retenção na fonte - Serviços Diversos	373,08	Crédito		Débito
12/08/2019	7955	2.1.4.1.1.99.01.04 - COSIRF - Código 6190 - IRPJ, CSLL, Cofins e PIS - Retenção na fonte - Serviços Diversos	1.192,77	05/07/2019	8468	2.1.1.1.1.01.01 - Salários, Remunerações e Benefícios a pagar	5.672,37	Crédito		Débito
21/02/2019	1176	2.1.4.1.1.99.01.04 - COSIRF - Código 6190 - IRPJ, CSLL, Cofins e PIS - Retenção na fonte - Serviços Diversos	9,07	05/04/2019	1665	2.1.1.1.1.05.01 - FGTS a pagar	23.104,52	Crédito		Débito
21/01/2019	245	2.1.4.1.1.99.01.04 - COSIRF - Código 6190 - IRPJ, CSLL, Cofins e PIS - Retenção na fonte - Serviços Diversos	12,74	11/09/2019	8633	2.1.4.1.1.99.01.01 - COSIRF - Código 6147 - IRPJ, CSLL, Cofins e PIS - Retenção na fonte - Aquisição de produtos	8.255,74	Crédito		Débito
19/06/2019	6463	2.1.4.1.1.99.01.04 - COSIRF - Código 6190 - IRPJ, CSLL, Cofins e PIS - Retenção na fonte - Serviços Diversos	13,34	11/12/2019	13054	2.1.4.1.1.99.01.04 - COSIRF - Código 6190 - IRPJ, CSLL, Cofins e PIS - Retenção na fonte - Serviços Diversos	378,71	Crédito		Débito
21/05/2019	4916	2.1.4.1.1.99.01.04 - COSIRF - Código 6190 - IRPJ, CSLL, Cofins e PIS - Retenção na fonte - Serviços Diversos	21,07	17/04/2019	3962	2.1.4.1.1.99.01.01 - COSIRF - Código 6147 - IRPJ, CSLL, Cofins e PIS - Retenção na fonte - Aquisição de produtos	270,74	Crédito		Débito
01/03/2019	1542	2.1.4.1.1.99.01.04 - COSIRF - Código 6190 - IRPJ, CSLL, Cofins e PIS - Retenção na fonte - Serviços Diversos	301,84	20/09/2019	9555	2.1.4.1.1.99.02.01 - INSS Retido NF PJ	1.388,42	Crédito		Débito
21/05/2019	4919	2.1.4.1.1.99.01.04 - COSIRF - Código 6190 - IRPJ, CSLL, Cofins e PIS - Retenção na fonte - Serviços Diversos	293,44	25/07/2019	7507	2.1.4.1.1.11.01 - PIS/PASEP a Recolher	2.996,23	Crédito		Débito
19/06/2019	6467	2.1.4.1.1.99.01.04 - COSIRF - Código 6190 - IRPJ, CSLL, Cofins e PIS - Retenção na fonte - Serviços Diversos	9,97	20/11/2019	12064	2.1.4.1.1.99.01.04 - COSIRF - Código 6190 - IRPJ, CSLL, Cofins e PIS - Retenção na fonte - Serviços Diversos	1.048,10	Crédito		Débito
15/04/2019	4104	2.1.4.1.1.99.01.04 - COSIRF - Código 6190 - IRPJ, CSLL, Cofins e PIS - Retenção na fonte - Serviços Diversos	66,41	11/09/2019	8790	2.1.4.1.1.99.01.04 - COSIRF - Código 6190 - IRPJ, CSLL, Cofins e PIS - Retenção na fonte - Serviços Diversos	21,07	Crédito		Débito
04/10/2019	10400	2.1.4.1.1.99.01.04 - COSIRF - Código 6190 - IRPJ, CSLL, Cofins e PIS - Retenção na fonte - Serviços Diversos	1.192,77	18/10/2019	11058	2.1.1.4.1.01.01 - Contribuições ao RGPS Salários e Autônomos Patronal	61.337,03	Crédito		Débito



OUTROS INGRESSOS

OUTROS DESEMBOLSOS

Data	Nr. Lancto	Conta Contábil	Crédito	Valor	Data	Nr. Lancto	Conta Contábil	Crédito	Valor
21/05/2019	4914	2.1.4.1.1.99.01.04 - COSIRF - Código 6190 - IRPJ, CSLL, Cofins e PIS - Retenção na fonte - Serviços Diversos	Crédito	15,40	09/10/2019	10541	2.1.4.1.1.99.01.04 - COSIRF - Código 6190 - IRPJ, CSLL, Cofins e PIS - Retenção na fonte - Serviços Diversos	Débito	21,07
21/01/2019	255	2.1.4.1.1.99.01.04 - COSIRF - Código 6190 - IRPJ, CSLL, Cofins e PIS - Retenção na fonte - Serviços Diversos	Crédito	216,52	09/10/2019	10752	2.1.4.1.1.99.01.04 - COSIRF - Código 6190 - IRPJ, CSLL, Cofins e PIS - Retenção na fonte - Serviços Diversos	Débito	170,10
15/01/2019	203	2.1.4.1.1.99.01.04 - COSIRF - Código 6190 - IRPJ, CSLL, Cofins e PIS - Retenção na fonte - Serviços Diversos	Crédito	62,93	27/03/2019	2762	2.1.4.1.1.99.01.04 - COSIRF - Código 6190 - IRPJ, CSLL, Cofins e PIS - Retenção na fonte - Serviços Diversos	Débito	13,34
30/05/2019	4611	2.1.4.1.1.99.01.04 - COSIRF - Código 6190 - IRPJ, CSLL, Cofins e PIS - Retenção na fonte - Serviços Diversos	Crédito	70,69	01/08/2019	9245	2.1.1.1.1.01.01 - Salários, Remunerações e Benefícios a pagar	Débito	3.365,37
20/05/2019	4923	2.1.4.1.1.99.01.04 - COSIRF - Código 6190 - IRPJ, CSLL, Cofins e PIS - Retenção na fonte - Serviços Diversos	Crédito	11,90	11/09/2019	8792	2.1.4.1.1.99.01.04 - COSIRF - Código 6190 - IRPJ, CSLL, Cofins e PIS - Retenção na fonte - Serviços Diversos	Débito	69,18
01/11/2019	11070	2.1.4.1.1.99.01.04 - COSIRF - Código 6190 - IRPJ, CSLL, Cofins e PIS - Retenção na fonte - Serviços Diversos	Crédito	378,73	19/12/2019	13807	2.1.1.1.1.01.01 - Salários, Remunerações e Benefícios a pagar	Débito	3.741,78
21/01/2019	251	2.1.4.1.1.99.01.04 - COSIRF - Código 6190 - IRPJ, CSLL, Cofins e PIS - Retenção na fonte - Serviços Diversos	Crédito	205,43	29/11/2019	12349	2.1.1.1.1.01.01 - Salários, Remunerações e Benefícios a pagar	Débito	2.983,86
19/12/2019	13483	2.1.4.1.1.99.01.04 - COSIRF - Código 6190 - IRPJ, CSLL, Cofins e PIS - Retenção na fonte - Serviços Diversos	Crédito	71,80	05/07/2019	7219	2.1.1.4.1.05.01 - FGTS a pagar	Débito	23.652,93
20/11/2019	12582	2.1.4.1.1.99.01.04 - COSIRF - Código 6190 - IRPJ, CSLL, Cofins e PIS - Retenção na fonte - Serviços Diversos	Crédito	2.148,85	05/07/2019	8469	2.1.1.1.1.01.01 - Salários, Remunerações e Benefícios a pagar	Débito	9.570,57
21/01/2019	247	2.1.4.1.1.99.01.04 - COSIRF - Código 6190 - IRPJ, CSLL, Cofins e PIS - Retenção na fonte - Serviços Diversos	Crédito	13,34	11/12/2019	13049	2.1.4.1.1.99.01.04 - COSIRF - Código 6190 - IRPJ, CSLL, Cofins e PIS - Retenção na fonte - Serviços Diversos	Débito	559,44
05/06/2019	4995	2.1.4.1.1.99.01.04 - COSIRF - Código 6190 - IRPJ, CSLL, Cofins e PIS - Retenção na fonte - Serviços Diversos	Crédito	15,40	20/05/2019	4928	2.1.4.1.1.99.02.01 - INSS Retido NF PJ	Débito	1.288,20
26/11/2019	12330	2.1.4.1.1.99.01.04 - COSIRF - Código 6190 - IRPJ, CSLL, Cofins e PIS - Retenção na fonte - Serviços Diversos	Crédito	11,92	11/09/2019	8791	2.1.4.1.1.99.01.04 - COSIRF - Código 6190 - IRPJ, CSLL, Cofins e PIS - Retenção na fonte - Serviços Diversos	Débito	15,40
21/10/2019	10436	2.1.4.1.1.99.01.04 - COSIRF - Código 6190 - IRPJ, CSLL, Cofins e PIS - Retenção na fonte - Serviços Diversos	Crédito	71,80	25/09/2019	9658	2.1.4.1.1.99.01.04 - COSIRF - Código 6190 - IRPJ, CSLL, Cofins e PIS - Retenção na fonte - Serviços Diversos	Débito	696,12
22/04/2019	3435	2.1.4.1.1.99.01.04 - COSIRF - Código 6190 - IRPJ, CSLL, Cofins e PIS - Retenção na fonte - Serviços Diversos	Crédito	9,97	06/09/2019	10181	2.1.1.4.1.05.01 - FGTS a pagar	Débito	25.259,03



OUTROS INGRESSOS

OUTROS DESEMBOLSOS

Data	Nr. Lancto	Conta Contábil	Crédito	Valor	Data	Nr. Lancto	Conta Contábil	Crédito	Valor
21/03/2019	2683	2.1.4.1.1.99.01.04 - COSIRF - Código 6190 - IRPJ, CSLL, Cofins e PIS - Retenção na fonte - Serviços Diversos	Crédito	14.515,96	27/11/2019	12338	2.1.4.1.1.99.01.04 - COSIRF - Código 6190 - IRPJ, CSLL, Cofins e PIS - Retenção na fonte - Serviços Diversos	Débito	23,32
19/09/2019	8799	2.1.4.1.1.99.01.04 - COSIRF - Código 6190 - IRPJ, CSLL, Cofins e PIS - Retenção na fonte - Serviços Diversos	Crédito	476,69	17/07/2019	7385	2.1.4.1.1.99.01.01 - COSIRF - Código 6147 - IRPJ, CSLL, Cofins e PIS - Retenção na fonte - Aquisição de produtos	Débito	292,50
05/07/2019	7278	2.1.4.1.1.99.01.04 - COSIRF - Código 6190 - IRPJ, CSLL, Cofins e PIS - Retenção na fonte - Serviços Diversos	Crédito	10.013,13	27/02/2019	1281	2.1.4.1.1.99.01.04 - COSIRF - Código 6190 - IRPJ, CSLL, Cofins e PIS - Retenção na fonte - Serviços Diversos	Débito	12.504,51
30/04/2019	4236	2.1.4.1.1.99.01.04 - COSIRF - Código 6190 - IRPJ, CSLL, Cofins e PIS - Retenção na fonte - Serviços Diversos	Crédito	65,40	25/09/2019	9655	2.1.4.1.1.99.01.04 - COSIRF - Código 6190 - IRPJ, CSLL, Cofins e PIS - Retenção na fonte - Serviços Diversos	Débito	83,37
11/12/2019	12999	2.1.4.1.1.99.01.04 - COSIRF - Código 6190 - IRPJ, CSLL, Cofins e PIS - Retenção na fonte - Serviços Diversos	Crédito	1.060,76	10/07/2019	7289	2.1.4.1.1.99.01.04 - COSIRF - Código 6190 - IRPJ, CSLL, Cofins e PIS - Retenção na fonte - Serviços Diversos	Débito	10.013,13
20/08/2019	7978	2.1.4.1.1.99.01.04 - COSIRF - Código 6190 - IRPJ, CSLL, Cofins e PIS - Retenção na fonte - Serviços Diversos	Crédito	13,34	07/11/2019	12962	2.1.1.4.1.05.01 - FGTS a pagar	Débito	24.672,09
20/08/2019	7980	2.1.4.1.1.99.01.04 - COSIRF - Código 6190 - IRPJ, CSLL, Cofins e PIS - Retenção na fonte - Serviços Diversos	Crédito	9,97	28/08/2019	8404	2.1.4.1.1.99.01.04 - COSIRF - Código 6190 - IRPJ, CSLL, Cofins e PIS - Retenção na fonte - Serviços Diversos	Débito	68,03
15/08/2019	7865	2.1.4.1.1.99.01.04 - COSIRF - Código 6190 - IRPJ, CSLL, Cofins e PIS - Retenção na fonte - Serviços Diversos	Crédito	67,65	01/04/2019	2951	2.1.1.1.1.01.01 - Salários, Remunerações e Benefícios a pagar	Débito	5.672,37
24/09/2019	9333	2.1.4.1.1.99.01.04 - COSIRF - Código 6190 - IRPJ, CSLL, Cofins e PIS - Retenção na fonte - Serviços Diversos	Crédito	61,42	04/01/2019	1474	2.1.1.1.1.01.01 - Salários, Remunerações e Benefícios a pagar	Débito	9.570,57
22/04/2019	3439	2.1.4.1.1.99.01.04 - COSIRF - Código 6190 - IRPJ, CSLL, Cofins e PIS - Retenção na fonte - Serviços Diversos	Crédito	12,74	03/09/2019	10174	2.1.1.1.1.01.01 Salários, Remunerações e Benefícios a pagar	Débito	3.096,53
30/01/2019	709	2.1.4.1.1.99.01.04 - COSIRF - Código 6190 - IRPJ, CSLL, Cofins e PIS - Retenção na fonte - Serviços Diversos	Crédito	62,00	06/11/2019	14376	2.1.4.1.1.99.01.04 - COSIRF - Código 6190 - IRPJ, CSLL, Cofins e PIS - Retenção na fonte - Serviços Diversos	Débito	378,73
21/06/2019	6816	2.1.4.1.1.99.01.04 - COSIRF - Código 6190 - IRPJ, CSLL, Cofins e PIS - Retenção na fonte - Serviços Diversos	Crédito	373,08	05/06/2019	6345	2.1.4.1.1.99.01.04 - COSIRF - Código 6190 - IRPJ, CSLL, Cofins e PIS - Retenção na fonte - Serviços Diversos	Débito	70,69
19/12/2019	13489	2.1.4.1.1.99.01.04 - COSIRF - Código 6190 - IRPJ, CSLL, Cofins e PIS - Retenção na fonte - Serviços Diversos	Crédito	13,08	25/02/2019	1584	2.1.4.1.1.11.01 - PIS/PASEP a Recolher	Débito	2.913,84



[Handwritten signature]

OUTROS INGRESSOS

OUTROS DESEMBOLSOS

Data	Nr. Lancto	Conta Contábil	Crédito	Valor	Data	Nr. Lancto	Conta Contábil	Crédito	Valor
28/05/2019	4777	2.1.4.1.1.99.01.04 - COSIRF - Código 6190 - IRPJ, CSLL, Cofins e PIS - Retenção na fonte - Serviços Diversos	Crédito	0,81	29/05/2019	5384	2.1.4.1.1.99.01.04 - COSIRF - Código 6190 - IRPJ, CSLL, Cofins e PIS - Retenção na fonte - Serviços Diversos	Débito	293,44
20/12/2019	13677	2.1.4.1.1.99.01.04 - COSIRF - Código 6190 - IRPJ, CSLL, Cofins e PIS - Retenção na fonte - Serviços Diversos	Crédito	11,90	26/12/2019	13705	2.1.4.1.1.99.01.04 - COSIRF - Código 6190 - IRPJ, CSLL, Cofins e PIS - Retenção na fonte - Serviços Diversos	Débito	71,80
16/05/2019	5040	2.1.4.1.1.99.01.04 - COSIRF - Código 6190 - IRPJ, CSLL, Cofins e PIS - Retenção na fonte - Serviços Diversos	Crédito	157,87	13/03/2019	2265	2.1.4.1.1.99.01.01 - COSIRF - Código 6147 - IRPJ, CSLL, Cofins e PIS - Retenção na fonte - Aquisição de produtos	Débito	280,31
20/03/2019	2614	2.1.4.1.1.99.01.04 - COSIRF - Código 6190 - IRPJ, CSLL, Cofins e PIS - Retenção na fonte - Serviços Diversos	Crédito	243,19	08/03/2019	1654	2.1.4.1.1.99.01.04 - COSIRF - Código 6190 - IRPJ, CSLL, Cofins e PIS - Retenção na fonte - Serviços Diversos	Débito	301,84
18/09/2019	9337	2.1.4.1.1.99.01.04 - COSIRF - Código 6190 - IRPJ, CSLL, Cofins e PIS - Retenção na fonte - Serviços Diversos	Crédito	1.192,76	18/12/2019	13242	2.1.4.1.1.99.01.04 - COSIRF - Código 6190 - IRPJ, CSLL, Cofins e PIS - Retenção na fonte - Serviços Diversos	Débito	1.060,76
19/07/2019	7167	2.1.4.1.1.99.01.04 - COSIRF - Código 6190 - IRPJ, CSLL, Cofins e PIS - Retenção na fonte - Serviços Diversos	Crédito	12,74	13/02/2019	940	2.1.4.1.1.99.01.01 - COSIRF - Código 6147 - IRPJ, CSLL, Cofins e PIS - Retenção na fonte - Aquisição de produtos	Débito	270,74
05/08/2019	7602	2.1.4.1.1.99.01.04 - COSIRF - Código 6190 - IRPJ, CSLL, Cofins e PIS - Retenção na fonte - Serviços Diversos	Crédito	21,07	02/05/2019	4635	2.1.4.1.1.99.01.04 - COSIRF - Código 6190 - IRPJ, CSLL, Cofins e PIS - Retenção na fonte - Serviços Diversos	Débito	9,97
21/11/2019	12128	2.1.4.1.1.99.01.04 - COSIRF - Código 6190 - IRPJ, CSLL, Cofins e PIS - Retenção na fonte - Serviços Diversos	Crédito	71,80	19/07/2019	7417	2.1.4.1.1.01.01 - Contribuições ao RGPS - Salários e Autônomos Patronal	Débito	57.026,39
05/09/2019	8674	2.1.4.1.1.99.01.04 - COSIRF - Código 6190 - IRPJ, CSLL, Cofins e PIS - Retenção na fonte - Serviços Diversos	Crédito	15,40	28/08/2019	8400	2.1.4.1.1.99.01.04 - COSIRF - Código 6190 - IRPJ, CSLL, Cofins e PIS - Retenção na fonte - Serviços Diversos	Débito	1.192,77
16/07/2019	7393	2.1.4.1.1.99.01.04 - COSIRF - Código 6190 - IRPJ, CSLL, Cofins e PIS - Retenção na fonte - Serviços Diversos	Crédito	66,41	31/07/2019	7753	2.1.4.1.1.99.01.04 - COSIRF - Código 6190 - IRPJ, CSLL, Cofins e PIS - Retenção na fonte - Serviços Diversos	Débito	712,07
07/10/2019	9690	2.1.4.1.1.99.01.04 - COSIRF - Código 6190 - IRPJ, CSLL, Cofins e PIS - Retenção na fonte - Serviços Diversos	Crédito	21,07	29/03/2019	2949	2.1.1.1.1.01.01 - Salários, Remunerações e Benefícios a pagar	Débito	211.645,60
21/06/2019	6814	2.1.4.1.1.99.01.04 - COSIRF - Código 6190 - IRPJ, CSLL, Cofins e PIS - Retenção na fonte - Serviços Diversos	Crédito	11,90	28/08/2019	9267	2.1.4.1.1.99.01.04 - COSIRF - Código 6190 - IRPJ, CSLL, Cofins e PIS - Retenção na fonte - Serviços Diversos	Débito	1.192,77
19/09/2019	8801	2.1.4.1.1.99.01.04 - COSIRF - Código 6190 - IRPJ, CSLL, Cofins e PIS - Retenção na fonte - Serviços Diversos	Crédito	83,37	28/08/2019	8403	2.1.4.1.1.99.01.04 - COSIRF - Código 6190 - IRPJ, CSLL, Cofins e PIS - Retenção na fonte - Serviços Diversos	Débito	9,97



OUTROS INGRESSOS

OUTROS DESEMBOLSOS

Data	Nr. Lancto	Conta Contábil	Crédito	Valor	Data	Nr. Lancto	Conta Contábil	Crédito	Valor
10/01/2019	170	2.1.4.1.1.99.01.04 - COSIRF - Código 6190 - IRPJ, CSLL, Cofins e PIS - Retenção na fonte - Serviços Diversos	Crédito	56,61	02/10/2019	10357	2.1.4.1.1.99.01.01 - COSIRF - Código 6147 - IRPJ, CSLL, Cofins e PIS - Retenção na fonte - Aquisição de produtos	Débito	275,65
21/10/2019	10438	2.1.4.1.1.99.01.04 - COSIRF - Código 6190 - IRPJ, CSLL, Cofins e PIS - Retenção na fonte - Serviços Diversos	Crédito	10,24	10/07/2019	7271	2.1.4.1.1.99.01.04 - COSIRF - Código 6190 - IRPJ, CSLL, Cofins e PIS - Retenção na fonte - Serviços Diversos	Débito	422,41
18/03/2019	2592	2.1.4.1.1.99.01.04 - COSIRF - Código 6190 - IRPJ, CSLL, Cofins e PIS - Retenção na fonte - Serviços Diversos	Crédito	15,40	23/05/2019	4828	2.1.4.1.1.1.1.01 - PIS/PASEP a Recolher	Débito	2.889,21
11/11/2019	11818	2.1.4.1.1.99.01.04 - COSIRF - Código 6190 - IRPJ, CSLL, Cofins e PIS - Retenção na fonte - Serviços Diversos	Crédito	1.048,10	13/02/2019	1013	2.1.4.1.1.99.01.04 - COSIRF - Código 6190 - IRPJ, CSLL, Cofins e PIS - Retenção na fonte - Serviços Diversos	Débito	21,07
19/09/2019	8810	2.1.4.1.1.99.01.04 - COSIRF - Código 6190 - IRPJ, CSLL, Cofins e PIS - Retenção na fonte - Serviços Diversos	Crédito	696,12	26/06/2019	6589	2.1.4.1.1.99.01.04 - COSIRF - Código 6190 - IRPJ, CSLL, Cofins e PIS - Retenção na fonte - Serviços Diversos	Débito	68,03
02/12/2019	12382	2.1.4.1.1.99.01.04 - COSIRF - Código 6190 - IRPJ, CSLL, Cofins e PIS - Retenção na fonte - Serviços Diversos	Crédito	83,54	05/11/2019	11323	2.1.1.1.1.01.01 - Salários, Remunerações e Benefícios a pagar	Débito	5.999,01
17/01/2019	780	2.1.4.1.1.99.01.04 - COSIRF - Código 6190 - IRPJ, CSLL, Cofins e PIS - Retenção na fonte - Serviços Diversos	Crédito	241,29	14/08/2019	7991	2.1.4.1.1.99.01.04 - COSIRF - Código 6190 - IRPJ, CSLL, Cofins e PIS - Retenção na fonte - Serviços Diversos	Débito	21,07
26/11/2019	12327	2.1.4.1.1.99.01.04 - COSIRF - Código 6190 - IRPJ, CSLL, Cofins e PIS - Retenção na fonte - Serviços Diversos	Crédito	212,87	17/07/2019	7387	2.1.4.1.1.99.01.04 - COSIRF - Código 6190 - IRPJ, CSLL, Cofins e PIS - Retenção na fonte - Serviços Diversos	Débito	21,07
23/04/2019	3612	2.1.4.1.1.99.01.04 - COSIRF - Código 6190 - IRPJ, CSLL, Cofins e PIS - Retenção na fonte - Serviços Diversos	Crédito	246,86	18/04/2019	4034	2.1.4.1.1.99.02.01 - INSS Retido NF PJ	Débito	527,08
25/06/2019	6535	2.1.4.1.1.99.01.04 - COSIRF - Código 6190 - IRPJ, CSLL, Cofins e PIS - Retenção na fonte - Serviços Diversos	Crédito	20,35	10/04/2019	3511	2.1.4.1.1.99.01.04 - COSIRF - Código 6190 - IRPJ, CSLL, Cofins e PIS - Retenção na fonte - Serviços Diversos	Débito	21,07
22/04/2019	3431	2.1.4.1.1.99.01.04 - COSIRF - Código 6190 - IRPJ, CSLL, Cofins e PIS - Retenção na fonte - Serviços Diversos	Crédito	373,78	31/05/2019	5963	2.1.1.1.1.01.01 - Salários, Remunerações e Benefícios a pagar	Débito	2.814,86
12/07/2019	7304	2.1.4.1.1.99.01.04 - COSIRF - Código 6190 - IRPJ, CSLL, Cofins e PIS - Retenção na fonte - Serviços Diversos	Crédito	442,26	31/07/2019	7352	2.1.4.1.1.99.01.01 - COSIRF - Código 6147 - IRPJ, CSLL, Cofins e PIS - Retenção na fonte - Aquisição de produtos	Débito	17,55
30/08/2019	8286	2.1.4.1.1.99.01.04 - COSIRF - Código 6190 - IRPJ, CSLL, Cofins e PIS - Retenção na fonte - Serviços Diversos	Crédito	69,18	10/04/2019	3544	2.1.4.1.1.99.01.04 - COSIRF - Código 6190 - IRPJ, CSLL, Cofins e PIS - Retenção na fonte - Serviços Diversos	Débito	301,84

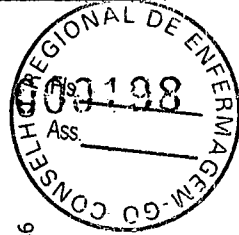

[Handwritten signature]

[Handwritten signature]

OUTROS INGRESSOS

OUTROS DESEMBOLSOS

Data	Nr. Lancto	Conta Contábil	Crédito	Valor	Data	Nr. Lancto	Conta Contábil	Crédito	Valor
21/01/2019	249	2.1.4.1.1.99.01.04 - COSIRF - Código 6190 - IRPJ, CSLL, Cofins e PIS - Retenção na fonte - Serviços Diversos	Crédito	9,97	11/12/2019	13053	2.1.4.1.1.99.01.04 - COSIRF - Código 6190 - IRPJ, CSLL, Cofins e PIS - Retenção na fonte - Serviços Diversos	Débito	66,41
30/10/2019	11007	2.1.4.1.1.99.01.04 - COSIRF - Código 6190 - IRPJ, CSLL, Cofins e PIS - Retenção na fonte - Serviços Diversos	Crédito	99,72	07/03/2019	3137	2.1.1.4.1.05.01 - FGTS a pagar	Débito	21.993,20
24/09/2019	9331	2.1.4.1.1.99.01.04 - COSIRF - Código 6190 - IRPJ, CSLL, Cofins e PIS - Retenção na fonte - Serviços Diversos	Crédito	28,35	09/10/2019	10540	2.1.4.1.1.99.01.04 - COSIRF - Código 6190 - IRPJ, CSLL, Cofins e PIS - Retenção na fonte - Serviços Diversos	Débito	90,74
28/02/2019	1293	2.1.4.1.1.99.01.04 - COSIRF - Código 6190 - IRPJ, CSLL, Cofins e PIS - Retenção na fonte - Serviços Diversos	Crédito	58,60	30/10/2019	11010	2.1.4.1.1.99.01.04 - COSIRF - Código 6190 - IRPJ, CSLL, Cofins e PIS - Retenção na fonte - Serviços Diversos	Débito	14,02
27/12/2019	13699	2.1.4.1.1.99.01.04 - COSIRF - Código 6190 - IRPJ, CSLL, Cofins e PIS - Retenção na fonte - Serviços Diversos	Crédito	78,14	28/08/2019	8406	2.1.4.1.1.99.01.01 - COSIRF - Código 6147 - IRPJ, CSLL, Cofins e PIS - Retenção na fonte - Aquisição de produtos	Débito	27,20
20/08/2019	7976	2.1.4.1.1.99.01.04 - COSIRF - Código 6190 - IRPJ, CSLL, Cofins e PIS - Retenção na fonte - Serviços Diversos	Crédito	12,74	27/11/2019	12336	2.1.4.1.1.99.01.04 - COSIRF - Código 6190 - IRPJ, CSLL, Cofins e PIS - Retenção na fonte - Serviços Diversos	Débito	71,80
20/03/2019	2612	2.1.4.1.1.99.01.04 - COSIRF - Código 6190 - IRPJ, CSLL, Cofins e PIS - Retenção na fonte - Serviços Diversos	Crédito	11,90	15/01/2019	272	2.1.4.1.1.99.01.01 - COSIRF - Código 6147 - IRPJ, CSLL, Cofins e PIS - Retenção na fonte - Aquisição de produtos	Débito	276,10
04/07/2019	7112	2.1.4.1.1.99.01.04 - COSIRF - Código 6190 - IRPJ, CSLL, Cofins e PIS - Retenção na fonte - Serviços Diversos	Crédito	422,41	30/09/2019	10210	2.1.1.1.1.01.01 - Salários, Remunerações e Benefícios a pagar	Débito	10.009,08
05/02/2019	776	2.1.4.1.1.99.01.04 - COSIRF - Código 6190 - IRPJ, CSLL, Cofins e PIS - Retenção na fonte - Serviços Diversos	Crédito	15,40	28/08/2019	8402	2.1.4.1.1.99.01.04 - COSIRF - Código 6190 - IRPJ, CSLL, Cofins e PIS - Retenção na fonte - Serviços Diversos	Débito	12,74
29/04/2019	4267	2.1.4.1.1.99.01.04 - COSIRF - Código 6190 - IRPJ, CSLL, Cofins e PIS - Retenção na fonte - Serviços Diversos	Crédito	0,70	27/11/2019	12337	2.1.4.1.1.99.01.04 - COSIRF - Código 6190 - IRPJ, CSLL, Cofins e PIS - Retenção na fonte - Serviços Diversos	Débito	14,02
27/12/2019	13697	2.1.4.1.1.99.01.04 - COSIRF - Código 6190 - IRPJ, CSLL, Cofins e PIS - Retenção na fonte - Serviços Diversos	Crédito	378,73	08/05/2019	4982	2.1.4.1.1.99.01.04 - COSIRF - Código 6190 - IRPJ, CSLL, Cofins e PIS - Retenção na fonte - Serviços Diversos	Débito	65,40
23/04/2019	3573	2.1.4.1.1.99.01.04 - COSIRF - Código 6190 - IRPJ, CSLL, Cofins e PIS - Retenção na fonte - Serviços Diversos	Crédito	11,90	19/12/2019	13809	2.1.1.1.1.01.01 - Salários, Remunerações e Benefícios a pagar	Débito	1.944,13
02/05/2019	4639	2.1.4.1.1.99.01.04 - COSIRF - Código 6190 - IRPJ, CSLL, Cofins e PIS - Retenção na fonte - Serviços Diversos	Crédito	301,85	09/10/2019	10538	2.1.4.1.1.99.01.04 - COSIRF - Código 6190 - IRPJ, CSLL, Cofins e PIS - Retenção na fonte - Serviços Diversos	Débito	1.192,77



OUTROS INGRESSOS				OUTROS DESEMBOLSOS					
Data	Nr. Lancto	Conta Contábil	Crédito	Valor	Data	Nr. Lancto	Conta Contábil	Crédito	Valor
21/10/2019	10440	2.1.4.1.1.99.01.04 - COSIRF - Código 6190 - IRPJ, CSLL, Cofins e PIS - Retenção na fonte - Serviços Diversos	Crédito	14,02	02/10/2019	10358	2.1.4.1.1.99.01.04 - COSIRF - Código 6190 - IRPJ, CSLL, Cofins e PIS - Retenção na fonte - Serviços Diversos	Débito	877,71
24/09/2019	9335	2.1.4.1.1.99.01.04 - COSIRF - Código 6190 - IRPJ, CSLL, Cofins e PIS - Retenção na fonte - Serviços Diversos	Crédito	85,05	13/11/2019	11894	2.1.4.1.1.99.01.04 - COSIRF - Código 6190 - IRPJ, CSLL, Cofins e PIS - Retenção na fonte - Serviços Diversos	Débito	15,40
21/11/2019	12618	2.1.4.1.1.99.01.04 - COSIRF - Código 6190 - IRPJ, CSLL, Cofins e PIS - Retenção na fonte - Serviços Diversos	Crédito	239,94	20/12/2019	13693	2.1.4.1.1.99.02.01 - INSS Retido NF PJ	Débito	1.388,41
05/12/2019	12674	2.1.4.1.1.99.01.04 - COSIRF - Código 6190 - IRPJ, CSLL, Cofins e PIS - Retenção na fonte - Serviços Diversos	Crédito	15,40	20/02/2019	1153	2.1.4.1.1.99.02.01 - INSS Retido NF PJ	Débito	527,08
18/03/2019	2590	2.1.4.1.1.99.01.04 - COSIRF - Código 6190 - IRPJ, CSLL, Cofins e PIS - Retenção na fonte - Serviços Diversos	Crédito	21,07	20/11/2019	12055	2.1.4.1.1.99.01.01 - COSIRF - Código 6147 - IRPJ, CSLL, Cofins e PIS - Retenção na fonte - Aquisição de produtos	Débito	34,85
02/12/2019	12384	2.1.4.1.1.99.01.04 - COSIRF - Código 6190 - IRPJ, CSLL, Cofins e PIS - Retenção na fonte - Serviços Diversos	Crédito	378,71	26/06/2019	6821	2.1.4.1.1.99.01.04 - COSIRF - Código 6190 - IRPJ, CSLL, Cofins e PIS - Retenção na fonte - Serviços Diversos	Débito	11,90
16/09/2019	8721	2.1.4.1.1.99.01.04 - COSIRF - Código 6190 - IRPJ, CSLL, Cofins e PIS - Retenção na fonte - Serviços Diversos	Crédito	66,41	30/08/2019	9273	2.1.1.1.1.01.01 - Salários, Remunerações e Benefícios a pagar	Débito	79.631,23
20/05/2019	4508	2.1.4.1.1.99.01.04 - COSIRF - Código 6190 - IRPJ, CSLL, Cofins e PIS - Retenção na fonte - Serviços Diversos	Crédito	9,97	31/12/2019	13836	2.1.1.1.1.01.01 - Salários, Remunerações e Benefícios a pagar	Débito	306.350,00
23/12/2019	13686	2.1.4.1.1.99.01.04 - COSIRF - Código 6190 - IRPJ, CSLL, Cofins e PIS - Retenção na fonte - Serviços Diversos	Crédito	374,05	30/09/2019	10247	2.1.1.1.1.01.01 - Salários, Remunerações e Benefícios a pagar	Débito	88.165,64
21/02/2019	1172	2.1.4.1.1.99.01.04 - COSIRF - Código 6190 - IRPJ, CSLL, Cofins e PIS - Retenção na fonte - Serviços Diversos	Crédito	12.504,51	31/07/2019	8517	2.1.1.1.1.01.01 - Salários, Remunerações e Benefícios a pagar	Débito	124.560,42
15/10/2019	10191	2.1.4.1.1.99.01.04 - COSIRF - Código 6190 - IRPJ, CSLL, Cofins e PIS - Retenção na fonte - Serviços Diversos	Crédito	28,22	29/03/2019	2948	2.1.1.1.1.01.01 - Salários, Remunerações e Benefícios a pagar	Débito	73.928,82
18/03/2019	2588	2.1.4.1.1.99.01.04 - COSIRF - Código 6190 - IRPJ, CSLL, Cofins e PIS - Retenção na fonte - Serviços Diversos	Crédito	66,41	28/06/2019	6858	2.1.1.1.1.01.01 - Salários, Remunerações e Benefícios a pagar	Débito	103.613,92
21/08/2019	8718	2.1.4.1.1.99.01.04 - COSIRF - Código 6190 - IRPJ, CSLL, Cofins e PIS - Retenção na fonte - Serviços Diversos	Crédito	14.259,37	31/05/2019	5979	2.1.1.1.1.01.01 - Salários, Remunerações e Benefícios a pagar	Débito	77.319,72

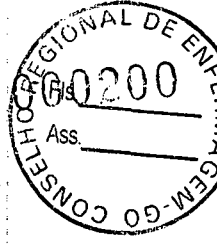

OUTROS INGRESSOS				OUTROS DESEMBOLSOS					
Data	Nr. Lancto	Conta Contábil	Crédito	Valor	Data	Nr. Lancto	Conta Contábil	Crédito	Valor
07/10/2019	9608	2.1.4.1.1.99.01.04 - COSIRF - Código 6190 - IRPJ, CSLL, Cofins e PIS - Retenção na fonte - Serviços Diversos	Crédito	15,40	30/04/2019	4657	2.1.1.1.1.01.01 - Salários, Remunerações e Benefícios a pagar	Débito	88.065,52
27/12/2019	13187	2.1.4.1.1.99.01.04 - COSIRF - Código 6190 - IRPJ, CSLL, Cofins e PIS - Retenção na fonte - Serviços Diversos	Crédito	21,07	31/10/2019	11673	2.1.1.1.1.01.01 - Salários, Remunerações e Benefícios a pagar	Débito	85.699,98
21/02/2019	1178	2.1.4.1.1.99.01.04 - COSIRF - Código 6190 - IRPJ, CSLL, Cofins e PIS - Retenção na fonte - Serviços Diversos	Crédito	13,34	28/02/2019	2170	2.1.1.1.1.01.01 - Salários, Remunerações e Benefícios a pagar	Débito	63.460,04
05/07/2019	7216	2.1.4.1.1.99.01.04 - COSIRF - Código 6190 - IRPJ, CSLL, Cofins e PIS - Retenção na fonte - Serviços Diversos	Crédito	15,40	31/01/2019	1580	2.1.1.1.1.01.01 - Salários, Remunerações e Benefícios a pagar	Débito	86.250,34
21/10/2019	10444	2.1.4.1.1.99.01.04 - COSIRF - Código 6190 - IRPJ, CSLL, Cofins e PIS - Retenção na fonte - Serviços Diversos	Crédito	208,00	29/11/2019	13004	2.1.1.1.1.01.01 - Salários, Remunerações e Benefícios a pagar	Débito	91.313,71
27/09/2019	9445	2.1.4.1.1.99.01.04 - COSIRF - Código 6190 - IRPJ, CSLL, Cofins e PIS - Retenção na fonte - Serviços Diversos	Crédito	877,71	19/06/2019	6843	2.1.1.4.1.01.01 - Contribuições ao RGPS - Salários e Autônomos Patronal	Débito	5.275,24
23/09/2019	9581	2.1.4.1.1.99.01.04 - COSIRF - Código 6190 - IRPJ, CSLL, Cofins e PIS - Retenção na fonte - Serviços Diversos	Crédito	321,99	19/07/2019	8542	2.1.1.4.1.01.01 - Contribuições ao RGPS - Salários e Autônomos Patronal	Débito	8.329,32
21/03/2019	2687	2.1.4.1.1.99.01.04 - COSIRF - Código 6190 - IRPJ, CSLL, Cofins e PIS - Retenção na fonte - Serviços Diversos	Crédito	78,00	18/10/2019	10251	2.1.1.4.1.01.01 - Contribuições ao RGPS - Salários e Autônomos Patronal	Débito	7.774,03
20/02/2019	1130	2.1.4.1.1.99.01.04 - COSIRF - Código 6190 - IRPJ, CSLL, Cofins e PIS - Retenção na fonte - Serviços Diversos	Crédito	11,90	20/02/2019	3314	2.1.1.4.1.01.01 - Contribuições ao RGPS - Salários e Autônomos Patronal	Débito	8.329,32
19/07/2019	7165	2.1.4.1.1.99.01.04 - COSIRF - Código 6190 - IRPJ, CSLL, Cofins e PIS - Retenção na fonte - Serviços Diversos	Crédito	13,34	20/09/2019	10250	2.1.1.4.1.01.01 - Contribuições ao RGPS - Salários e Autônomos Patronal	Débito	8.329,32
05/09/2019	8676	2.1.4.1.1.99.01.04 - COSIRF - Código 6190 - IRPJ, CSLL, Cofins e PIS - Retenção na fonte - Serviços Diversos	Crédito	21,07	20/03/2019	3315	2.1.1.4.1.01.01 - Contribuições ao RGPS - Salários e Autônomos Patronal	Débito	8.329,32
05/08/2019	7591	2.1.4.1.1.99.01.04 - COSIRF - Código 6190 - IRPJ, CSLL, Cofins e PIS - Retenção na fonte - Serviços Diversos	Crédito	378,73	20/09/2019	10249	2.1.1.4.1.01.01 - Contribuições ao RGPS - Salários e Autônomos Patronal	Débito	8.329,32
14/11/2019	11909	2.1.4.1.1.99.01.04 - COSIRF - Código 6190 - IRPJ, CSLL, Cofins e PIS - Retenção na fonte - Serviços Diversos	Crédito	66,41	04/10/2019	11631	2.1.3.1.1.01.99 - Demais Contas à Pagar	Débito	1.279,43
19/12/2019	13485	2.1.4.1.1.99.01.04 - COSIRF - Código 6190 - IRPJ, CSLL, Cofins e PIS - Retenção na fonte - Serviços Diversos	Crédito	10,24	29/07/2019	8483	2.1.3.1.1.01.99 - Demais Contas à Pagar	Débito	1.384,03



OUTROS INGRESSOS

OUTROS DESEMBOLSOS

Data	Nr. Lancto	Conta Contábil	Crédito	Valor	Data	Nr. Lancto	Conta Contábil	Crédito	Valor
21/02/2019	1174	2.1.4.1.1.99.01.04 - COSIRF - Código 6190 - IRPJ, CSLL, Cofins e PIS - Retenção na fonte - Serviços Diversos	Crédito	12,74	03/06/2019	6773	2.1.3.1.1.01.99 - Demais Contas à Pagar	Débito	2.814,86
12/08/2019	7953	2.1.4.1.1.99.01.04 - COSIRF - Código 6190 - IRPJ, CSLL, Cofins e PIS - Retenção na fonte - Serviços Diversos	Crédito	1.192,77	11/01/2019	1488	2.1.3.1.1.01.99 - Demais Contas à Pagar	Débito	2.214,83
05/11/2019	11339	2.1.4.1.1.99.01.04 - COSIRF - Código 6190 - IRPJ, CSLL, Cofins e PIS - Retenção na fonte - Serviços Diversos	Crédito	15,40	25/11/2019	12959	2.1.3.1.1.01.99 - Demais Contas à Pagar	Débito	450,00
14/06/2019	5174	2.1.4.1.1.99.01.04 - COSIRF - Código 6190 - IRPJ, CSLL, Cofins e PIS - Retenção na fonte - Serviços Diversos	Crédito	66,41	01/02/2019	2110	2.1.3.1.1.01.99 - Demais Contas à Pagar	Débito	2.814,86
05/11/2019	11341	2.1.4.1.1.99.01.04 - COSIRF - Código 6190 - IRPJ, CSLL, Cofins e PIS - Retenção na fonte - Serviços Diversos	Crédito	21,07	02/05/2019	5927	2.1.3.1.1.01.99 - Demais Contas à Pagar	Débito	450,00
21/06/2019	6812	2.1.4.1.1.99.01.04 - COSIRF - Código 6190 - IRPJ, CSLL, Cofins e PIS - Retenção na fonte - Serviços Diversos	Crédito	242,52	07/10/2019	11635	2.1.3.1.1.01.99 - Demais Contas à Pagar	Débito	968,58
01/02/2019	717	2.1.4.1.1.99.01.04 - COSIRF - Código 6190 - IRPJ, CSLL, Cofins e PIS - Retenção na fonte - Serviços Diversos	Crédito	301,85	07/05/2019	5936	2.1.3.1.1.01.99 - Demais Contas à Pagar	Débito	240,00
19/06/2019	6461	2.1.4.1.1.99.01.04 - COSIRF - Código 6190 - IRPJ, CSLL, Cofins e PIS - Retenção na fonte - Serviços Diversos	Crédito	13,00	07/10/2019	11636	2.1.3.1.1.01.99 - Demais Contas à Pagar	Débito	470,04
22/07/2019	7453	2.1.4.1.1.99.01.04 - COSIRF - Código 6190 - IRPJ, CSLL, Cofins e PIS - Retenção na fonte - Serviços Diversos	Crédito	712,07	07/10/2019	11637	2.1.3.1.1.01.99 - Demais Contas à Pagar	Débito	54,59
19/06/2019	6465	2.1.4.1.1.99.01.04 - COSIRF - Código 6190 - IRPJ, CSLL, Cofins e PIS - Retenção na fonte - Serviços Diversos	Crédito	68,03	07/10/2019	11639	2.1.3.1.1.01.99 - Demais Contas à Pagar	Débito	54,59
29/11/2019	12972	2.1.4.1.1.99.01.04 - COSIRF - Código 6190 - IRPJ, CSLL, Cofins e PIS - Retenção na fonte - Serviços Diversos	Crédito	1.192,77	18/09/2019	10224	2.1.3.1.1.01.99 - Demais Contas à Pagar	Débito	571,20
21/10/2019	10446	2.1.4.1.1.99.01.04 - COSIRF - Código 6190 - IRPJ, CSLL, Cofins e PIS - Retenção na fonte - Serviços Diversos	Crédito	11,92	02/12/2019	13760	2.1.3.1.1.01.99 - Demais Contas à Pagar	Débito	10.278,24
27/05/2019	4793	2.1.4.1.1.99.01.04 - COSIRF - Código 6190 - IRPJ, CSLL, Cofins e PIS - Retenção na fonte - Serviços Diversos	Crédito	12,74	01/08/2019	9244	2.1.3.1.1.01.99 - Demais Contas à Pagar	Débito	450,00
19/12/2019	13487	2.1.4.1.1.99.01.04 - COSIRF - Código 6190 - IRPJ, CSLL, Cofins e PIS - Retenção na fonte - Serviços Diversos	Crédito	14,02	07/10/2019	11634	2.1.3.1.1.01.99 - Demais Contas à Pagar	Débito	553,33



OUTROS INGRESSOS

OUTROS DESEMBOLSOS

Data	Nr. Lancto	Conta Contábil	Crédito	Valor	Data	Nr. Lancto	Conta Contábil	Crédito	Valor
21/11/2019	12130	2.1.4.1.1.99.01.04 - COSIRF - Código 6190 - IRPJ, CSLL, Cofins e PIS - Retenção na fonte - Serviços Diversos	Crédito	23,32	28/10/2019	11642	2.1.3.1.1.01.99 - Demais Contas à Pagar	Débito	700,00
21/11/2019	12126	2.1.4.1.1.99.01.04 - COSIRF - Código 6190 - IRPJ, CSLL, Cofins e PIS - Retenção na fonte - Serviços Diversos	Crédito	14,02	23/12/2019	13811	2.1.3.1.1.01.99 - Demais Contas à Pagar	Débito	450,00
01/04/2019	2832	2.1.4.1.1.99.01.04 - COSIRF - Código 6190 - IRPJ, CSLL, Cofins e PIS - Retenção na fonte - Serviços Diversos	Crédito	84,04	07/10/2019	11638	2.1.3.1.1.01.99 - Demais Contas à Pagar	Débito	470,04
25/09/2019	9437	2.1.4.1.1.99.01.04 - COSIRF - Código 6190 - IRPJ, CSLL, Cofins e PIS - Retenção na fonte - Serviços Diversos	Crédito	227,90	01/02/2019	2109	2.1.3.1.1.01.99 - Demais Contas à Pagar	Débito	263,62
28/08/2019	8389	2.1.4.1.1.99.01.04 - COSIRF - Código 6190 - IRPJ, CSLL, Cofins e PIS - Retenção na fonte - Serviços Diversos	Crédito	2,28	22/02/2019	2146	2.1.3.1.1.01.99 - Demais Contas à Pagar	Débito	720,00
20/02/2019	1128	2.1.4.1.1.99.01.04 - COSIRF - Código 6190 - IRPJ, CSLL, Cofins e PIS - Retenção na fonte - Serviços Diversos	Crédito	235,76	29/07/2019	8485	2.1.3.1.1.01.99 - Demais Contas à Pagar	Débito	580,95
20/05/2019	4925	2.1.4.1.1.99.01.04 - COSIRF - Código 6190 - IRPJ, CSLL, Cofins e PIS - Retenção na fonte - Serviços Diversos	Crédito	211,91	02/01/2019	1455	2.1.3.1.1.01.99 - Demais Contas à Pagar	Débito	118,58
21/01/2019	243	2.1.4.1.1.99.01.04 - COSIRF - Código 6190 - IRPJ, CSLL, Cofins e PIS - Retenção na fonte - Serviços Diversos	Crédito	68,03	29/07/2019	8484	2.1.3.1.1.01.99 - Demais Contas à Pagar	Débito	470,04
01/10/2019	9583	2.1.4.1.1.99.01.04 - COSIRF - Código 6190 - IRPJ, CSLL, Cofins e PIS - Retenção na fonte - Serviços Diversos	Crédito	370,73	01/07/2019	8462	2.1.3.1.1.01.99 - Demais Contas à Pagar	Débito	450,00
15/10/2019	10193	2.1.4.1.1.99.01.04 - COSIRF - Código 6190 - IRPJ, CSLL, Cofins e PIS - Retenção na fonte - Serviços Diversos	Crédito	66,41	02/05/2019	5926	2.1.3.1.1.01.99 - Demais Contas à Pagar	Débito	450,00
14/02/2019	1015	2.1.4.1.1.99.01.04 - COSIRF - Código 6190 - IRPJ, CSLL, Cofins e PIS - Retenção na fonte - Serviços Diversos	Crédito	66,41	08/03/2019	3145	2.1.3.1.1.01.99 - Demais Contas à Pagar	Débito	450,00
05/08/2019	7600	2.1.4.1.1.99.01.04 - COSIRF - Código 6190 - IRPJ, CSLL, Cofins e PIS - Retenção na fonte - Serviços Diversos	Crédito	15,40	11/10/2019	11641	2.1.3.1.1.01.99 - Demais Contas à Pagar	Débito	450,00
19/07/2019	7161	2.1.4.1.1.99.01.04 - COSIRF - Código 6190 - IRPJ, CSLL, Cofins e PIS - Retenção na fonte - Serviços Diversos	Crédito	60,03	03/10/2019	11630	2.1.3.1.1.01.99 - Demais Contas à Pagar	Débito	357,05
27/12/2019	13189	2.1.4.1.1.99.01.04 - COSIRF - Código 6190 - IRPJ, CSLL, Cofins e PIS - Retenção na fonte - Serviços Diversos	Crédito	15,40	02/12/2019	13761	2.1.3.1.1.01.99 - Demais Contas à Pagar	Débito	450,00

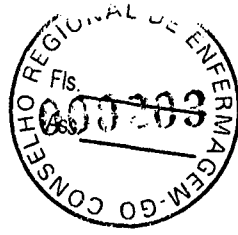

OUTROS INGRESSOS

OUTROS DESEMBOLSOS

Data	Nr. Lancto	Conta Contábil	Valor	Crédito	Valor	Data	Nr. Lancto	Conta Contábil	Crédito	Valor
05/07/2019	7218	2.1.4.1.1.99.01.04 - COSIRF - Código 6190 - IRPJ, CSLL, Cofins e PIS - Retenção na fonte - Serviços Diversos	21,07	Crédito	21,07	04/11/2019	12958	2.1.3.1.1.01.99 - Demais Contas à Pagar	Débito	450,00
05/08/2019	7593	2.1.4.1.1.99.01.04 - COSIRF - Código 6190 - IRPJ, CSLL, Cofins e PIS - Retenção na fonte - Serviços Diversos	378,73	Crédito	378,73	05/07/2019	8471	2.1.3.1.1.01.99 - Demais Contas à Pagar	Débito	450,00
20/12/2019	13675	2.1.4.1.1.99.01.04 - COSIRF - Código 6190 - IRPJ, CSLL, Cofins e PIS - Retenção na fonte - Serviços Diversos	204,17	Crédito	204,17	10/10/2019	11640	2.1.3.1.1.01.99 - Demais Contas à Pagar	Débito	73,00
01/07/2019	6137	2.1.4.1.1.99.01.04 - COSIRF - Código 6190 - IRPJ, CSLL, Cofins e PIS - Retenção na fonte - Serviços Diversos	72,20	Crédito	72,20	29/03/2019	3318	2.1.4.1.1.99.01.99 - DEMAIS COSIRFs	Débito	43,20
21/02/2019	1186	2.1.4.1.1.99.01.04 - COSIRF - Código 6190 - IRPJ, CSLL, Cofins e PIS - Retenção na fonte - Serviços Diversos	68,03	Crédito	68,03	02/01/2019	1589	2.1.4.1.1.99.01.99 - DEMAIS COSIRFs	Débito	331,51
19/09/2019	8803	2.1.4.1.1.99.01.04 - COSIRF - Código 6190 - IRPJ, CSLL, Cofins e PIS - Retenção na fonte - Serviços Diversos	27,27	Crédito	27,27	31/12/2019	14026	2.1.4.1.1.99.01.99 - DEMAIS COSIRFs	Débito	523,56
19/07/2019	7103	2.1.4.1.1.99.01.04 - COSIRF - Código 6190 - IRPJ, CSLL, Cofins e PIS - Retenção na fonte - Serviços Diversos	9,97	Crédito	9,97	28/02/2019	2178	2.1.4.1.1.99.01.99 - DEMAIS COSIRFs	Débito	3,40
21/03/2019	2689	2.1.4.1.1.99.01.04 - COSIRF - Código 6190 - IRPJ, CSLL, Cofins e PIS - Retenção na fonte - Serviços Diversos	12,74	Crédito	12,74	31/12/2019	14026	2.1.4.1.1.99.02.01 - INSS Retido NF PJ	Débito	187,50
05/04/2019	2838	2.1.4.1.1.99.01.04 - COSIRF - Código 6190 - IRPJ, CSLL, Cofins e PIS - Retenção na fonte - Serviços Diversos	21,07	Crédito	21,07	29/03/2019	2941	1.1.3.1.1.01.02 - 13º Salário - Adiantamento	Débito	14.014,33
26/11/2019	12243	2.1.4.1.1.99.01.04 - COSIRF - Código 6190 - IRPJ, CSLL, Cofins e PIS - Retenção na fonte - Serviços Diversos	559,44	Crédito	559,44	12/12/2019	13085	1.1.3.1.1.01.03 - Férias - Adiantamento	Débito	7.002,33
03/06/2019	4615	2.1.4.1.1.99.01.04 - COSIRF - Código 6190 - IRPJ, CSLL, Cofins e PIS - Retenção na fonte - Serviços Diversos	301,84	Crédito	301,84	28/02/2019	1310	1.1.3.1.1.01.03 - Férias - Adiantamento	Débito	8.247,91
10/09/2019	8580	2.1.4.1.1.99.01.04 - COSIRF - Código 6190 - IRPJ, CSLL, Cofins e PIS - Retenção na fonte - Serviços Diversos	378,73	Crédito	378,73	30/04/2019	4230	1.1.3.1.1.01.03 - Férias - Adiantamento	Débito	1.374,49
21/10/2019	10857	2.1.4.1.1.99.01.04 - COSIRF - Código 6190 - IRPJ, CSLL, Cofins e PIS - Retenção na fonte - Serviços Diversos	278,59	Crédito	278,59	29/11/2019	12975	1.1.3.8.1.99.02.05 - Forte Limp Adm. e Serviços	Débito	1.192,77
03/07/2019	7086	2.1.4.1.1.99.01.04 - COSIRF - Código 6190 - IRPJ, CSLL, Cofins e PIS - Retenção na fonte - Serviços Diversos	1,02	Crédito	1,02	27/06/2019	6614	1.1.3.1.1.01.03 - Férias - Adiantamento	Débito	3.385,77

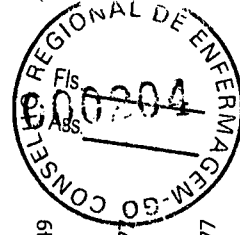

OUTROS INGRESSOS

OUTROS DESEMBOLSOS

Data	Nr. Lancto	Conta Contábil	Crédito	Valor	Data	Nr. Lancto	Conta Contábil	Crédito	Valor
30/04/2019	4249	2.1.4.1.1.99.02.01 - INSS Retido NF PJ	Crédito	1.288,20	10/07/2019	7250	1.1.3.1.1.01.03 - Férias Adiantamento	Débito	5.885,87
19/09/2019	8797	2.1.4.1.1.99.02.01 - INSS Retido NF PJ	Crédito	1.030,48	28/10/2019	10965	1.1.3.8.1.99.02.99 - Diversos	Débito	67,42
29/03/2019	2825	2.1.4.1.1.99.02.01 - INSS Retido NF PJ	Crédito	1.288,20	29/03/2019	2940	1.1.3.8.1.09.01 - Salário Maternidade à Compensar	Débito	5.275,24
12/08/2019	7747	2.1.4.1.1.99.02.01 - INSS Retido NF PJ	Crédito	1.388,41	20/09/2019	9558	1.1.3.1.1.01.03 - Férias - Adiantamento	Débito	13.680,26
12/08/2019	7955	2.1.4.1.1.99.02.01 - INSS Retido NF PJ	Crédito	1.388,41	10/05/2019	5114	1.1.3.1.1.01.03 - Férias - Adiantamento	Débito	1.261,59
04/10/2019	10400	2.1.4.1.1.99.02.01 - INSS Retido NF PJ	Crédito	1.388,41	19/12/2019	13503	1.1.3.1.1.01.03 - Férias - Adiantamento	Débito	1.190,14
12/02/2019	8799	2.1.4.1.1.99.02.01 - INSS Retido NF PJ	Crédito	554,88	03/07/2019	7056	1.1.3.1.1.01.03 - Férias - Adiantamento	Débito	2.552,11
11/12/2019	12999	2.1.4.1.1.99.02.01 - INSS Retido NF PJ	Crédito	1.237,76	31/07/2019	8497	1.1.3.8.1.99.02.01 - Cleuzeni Moraes de Paula	Débito	1,53
18/09/2019	9337	2.1.4.1.1.99.02.01 - INSS Retido NF PJ	Crédito	1.388,42	10/07/2019	7260	1.1.3.1.1.01.03 - Férias - Adiantamento	Débito	4.557,13
08/03/2019	1494	2.1.4.1.1.99.02.01 - INSS Retido NF PJ	Crédito	527,08	11/07/2019	7329	1.1.3.1.1.01.03 - Férias - Adiantamento	Débito	2.108,84
11/11/2019	11818	2.1.4.1.1.99.02.01 - INSS Retido NF PJ	Crédito	1.220,02	19/12/2019	13500	1.1.3.1.1.01.03 - Férias - Adiantamento	Débito	1.520,86
19/09/2019	8810	2.1.4.1.1.99.02.01 - INSS Retido NF PJ	Crédito	810,30	27/06/2019	6612	1.1.3.1.1.01.03 - Férias - Adiantamento	Débito	3.341,01
22/02/2019	2137	2.1.4.1.1.99.02.01 - INSS Retido NF PJ	Crédito	1.288,20	26/06/2019	6587	1.1.3.8.1.99.02.01 - Cleuzeni Moraes de Paula	Débito	7,90
09/04/2019	2935	2.1.4.1.1.99.02.01 - INSS Retido NF PJ	Crédito	527,08	27/12/2019	13759	1.1.3.1.1.01.03 - Férias - Adiantamento	Débito	4.634,02
04/12/2019	12652	2.1.4.1.1.99.02.01 - INSS Retido NF PJ	Crédito	1.388,41	02/08/2019	7860	1.1.3.1.1.01.03 - Férias - Adiantamento	Débito	1.515,19
27/09/2019	9445	2.1.4.1.1.99.02.01 - INSS Retido NF PJ	Crédito	1.021,68	14/03/2019	2321	1.1.3.1.1.01.03 - Férias - Adiantamento	Débito	9.694,72
05/07/2019	6709	2.1.4.1.1.99.02.01 - INSS Retido NF PJ	Crédito	2.483,98	27/09/2019	9717	1.1.3.1.1.01.03 - Férias - Adiantamento	Débito	1.185,32
21/01/2019	264	2.1.4.1.1.99.02.01 - INSS Retido NF PJ	Crédito	1.288,20	04/02/2019	759	1.1.3.1.1.01.03 - Férias - Adiantamento	Débito	4.940,83
29/11/2019	12972	2.1.4.1.1.99.02.01 - INSS Retido NF PJ	Crédito	1.388,41	12/09/2019	9310	1.1.3.1.1.01.03 - Férias - Adiantamento	Débito	2.455,05
01/04/2019	3186	2.1.4.1.1.99.02.01 - INSS Retido NF PJ	Crédito	27,01	21/05/2019	4910	1.1.3.8.1.99.02.01 - Cleuzeni Moraes de Paula	Débito	19,30
06/02/2019	824	2.1.4.1.1.99.02.01 - INSS Retido NF PJ	Crédito	527,08	23/10/2019	10956	1.1.3.1.1.01.03 - Férias - Adiantamento	Débito	988,19
24/09/2019	9329	2.1.4.1.1.99.01.01 - COSIRF - Código 6147 - IRPJ, CSLL, Cofins e PIS - Retenção na fonte - Aquisição de produtos	Crédito	68,44	10/07/2019	7255	1.1.3.1.1.01.03 - Férias - Adiantamento	Débito	3.691,67

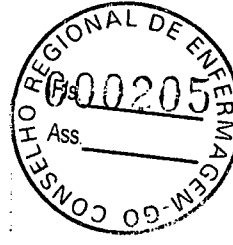

OUTROS INGRESSOS

OUTROS DESEMBOLSOS

Data	Nr. Lancto	Conta Contábil	Crédito	Valor	Data	Nr. Lancto	Conta Contábil	Crédito	Valor
29/05/2019	5288	2.1.4.1.1.99.01.01 - COSIRF - Código 6147 - IRPJ, CSLL, Cofins e PIS - Retenção na fonte - Aquisição de produtos	Crédito	46,03	27/06/2019	6615	1.1.3.1.1.01.03 - Férias - Adiantamento	Débito	1.730,62
20/11/2019	12578	2.1.4.1.1.99.01.01 - COSIRF - Código 6147 - IRPJ, CSLL, Cofins e PIS - Retenção na fonte - Aquisição de produtos	Crédito	21,06	12/09/2019	9309	1.1.3.1.1.01.03 - Férias - Adiantamento	Débito	4.419,35
27/11/2019	12380	2.1.4.1.1.99.01.01 - COSIRF - Código 6147 - IRPJ, CSLL, Cofins e PIS - Retenção na fonte - Aquisição de produtos	Crédito	329,45	12/12/2019	13086	1.1.3.1.1.01.03 - Férias - Adiantamento	Débito	1.846,27
23/07/2019	7469	2.1.4.1.1.99.01.01 - COSIRF - Código 6147 - IRPJ, CSLL, Cofins e PIS - Retenção na fonte - Aquisição de produtos	Crédito	17,55	02/12/2019	12648	1.1.3.1.1.01.03 - Férias - Adiantamento	Débito	6.892,12
23/08/2019	8327	2.1.4.1.1.99.01.01 - COSIRF - Código 6147 - IRPJ, CSLL, Cofins e PIS - Retenção na fonte - Aquisição de produtos	Crédito	45,63	30/10/2019	11019	1.1.3.1.1.01.03 - Férias - Adiantamento	Débito	8.834,97
03/09/2019	8333	2.1.4.1.1.99.01.01 - COSIRF - Código 6147 - IRPJ, CSLL, Cofins e PIS - Retenção na fonte - Aquisição de produtos	Crédito	202,12	06/12/2019	12647	1.1.3.1.1.01.03 - Férias - Adiantamento	Débito	1.123,41
27/05/2019	4609	2.1.4.1.1.99.01.01 - COSIRF - Código 6147 - IRPJ, CSLL, Cofins e PIS - Retenção na fonte - Aquisição de produtos	Crédito	271,86	01/03/2019	1547	1.1.3.1.1.01.03 - Férias - Adiantamento	Débito	3.290,02
28/01/2019	711	2.1.4.1.1.99.01.01 - COSIRF - Código 6147 - IRPJ, CSLL, Cofins e PIS - Retenção na fonte - Aquisição de produtos	Crédito	238,21	07/06/2019	6240	1.1.3.8.1.99.02.01 - Cleuzeni Moraes de Paula	Débito	19,80
31/07/2019	7608	2.1.4.1.1.99.01.01 - COSIRF - Código 6147 - IRPJ, CSLL, Cofins e PIS - Retenção na fonte - Aquisição de produtos	Crédito	12.116,24	10/10/2019	10566	1.1.3.1.1.01.03 - Férias - Adiantamento	Débito	10.278,24
10/06/2019	5737	2.1.4.1.1.99.01.01 - COSIRF - Código 6147 - IRPJ, CSLL, Cofins e PIS - Retenção na fonte - Aquisição de produtos	Crédito	7.955,36	29/08/2019	8411	1.1.3.1.1.01.03 - Férias - Adiantamento	Débito	1.673,31
12/07/2019	7302	2.1.4.1.1.99.01.01 - COSIRF - Código 6147 - IRPJ, CSLL, Cofins e PIS - Retenção na fonte - Aquisição de produtos	Crédito	292,50	17/04/2019	3963	1.1.3.1.1.01.03 - Férias - Adiantamento	Débito	3.132,46
29/04/2019	3937	2.1.4.1.1.99.01.01 - COSIRF - Código 6147 - IRPJ, CSLL, Cofins e PIS - Retenção na fonte - Aquisição de produtos	Crédito	266,65	01/08/2019	7942	1.1.3.1.1.01.03 - Férias - Adiantamento	Débito	7.021,96
06/11/2019	11940	2.1.4.1.1.99.01.01 - COSIRF - Código 6147 - IRPJ, CSLL, Cofins e PIS - Retenção na fonte - Aquisição de produtos	Crédito	10.452,12	19/12/2019	13502	1.1.3.1.1.01.03 - Férias - Adiantamento	Débito	5.674,25
27/03/2019	2701	2.1.4.1.1.99.01.01 - COSIRF - Código 6147 - IRPJ, CSLL, Cofins e PIS - Retenção na fonte - Aquisição de produtos	Crédito	260,61	02/09/2019	8540	1.1.3.1.1.01.03 - Férias - Adiantamento	Débito	9.520,58



OUTROS INGRESSOS

OUTROS DESEMBOLSOS

Data	Nr. Lancto	Conta Contábil	Valor	Data	Nr. Lancto	Conta Contábil	Crédito	Valor	Data	Nr. Lancto	Conta Contábil	Crédito	Valor
27/06/2019	6135	2.1.4.1.1.99.01.01 - COSIRF - Código 6147 - IRPJ, CSLL, Cofins e PIS - Retenção na fonte - Aquisição de produtos	253,13	31/07/2019	8506	1.1.3.8.1.09.01 - Salário Maternidade à Compensar	Crédito	253,13	31/07/2019	8506	1.1.3.8.1.09.01 - Salário Maternidade à Compensar	Débito	8.329,32
29/07/2019	7535	2.1.4.1.1.99.01.01 - COSIRF - Código 6147 - IRPJ, CSLL, Cofins e PIS - Retenção na fonte - Aquisição de produtos	201,42	22/05/2019	4907	1.1.3.8.1.99.02.01 - Cleuzeni Moraes de Paula	Crédito	201,42	22/05/2019	4907	1.1.3.8.1.99.02.01 - Cleuzeni Moraes de Paula	Débito	4,38
23/08/2019	8341	2.1.4.1.1.99.01.01 - COSIRF - Código 6147 - IRPJ, CSLL, Cofins e PIS - Retenção na fonte - Aquisição de produtos	27,20	27/03/2019	2853	1.1.3.1.1.01.03 - Férias - Adiantamento	Crédito	27,20	27/03/2019	2853	1.1.3.1.1.01.03 - Férias - Adiantamento	Débito	9.447,12
08/03/2019	1494	2.1.4.1.1.99.01.01 - COSIRF - Código 6147 - IRPJ, CSLL, Cofins e PIS - Retenção na fonte - Aquisição de produtos	280,31	26/04/2019	4203	1.1.3.1.1.01.03 - Férias - Adiantamento	Crédito	280,31	26/04/2019	4203	1.1.3.1.1.01.03 - Férias - Adiantamento	Débito	1.603,67
05/12/2019	12942	2.1.4.1.1.99.01.01 - COSIRF - Código 6147 - IRPJ, CSLL, Cofins e PIS - Retenção na fonte - Aquisição de produtos	10.978,35	01/08/2019	7918	1.1.3.1.1.01.03 - Férias - Adiantamento	Crédito	10.978,35	01/08/2019	7918	1.1.3.1.1.01.03 - Férias - Adiantamento	Débito	3.671,83
18/04/2019	4211	2.1.4.1.1.99.01.01 - COSIRF - Código 6147 - IRPJ, CSLL, Cofins e PIS - Retenção na fonte - Aquisição de produtos	6.494,57	15/07/2019	7358	1.1.3.1.1.01.03 - Férias - Adiantamento	Crédito	6.494,57	15/07/2019	7358	1.1.3.1.1.01.03 - Férias - Adiantamento	Débito	1.413,82
09/04/2019	2935	2.1.4.1.1.99.01.01 - COSIRF - Código 6147 - IRPJ, CSLL, Cofins e PIS - Retenção na fonte - Aquisição de produtos	270,74	10/07/2019	7263	1.1.3.1.1.01.03 - Férias - Adiantamento	Crédito	270,74	10/07/2019	7263	1.1.3.1.1.01.03 - Férias - Adiantamento	Débito	5.933,76
28/02/2019	1305	2.1.4.1.1.99.01.01 - COSIRF - Código 6147 - IRPJ, CSLL, Cofins e PIS - Retenção na fonte - Aquisição de produtos	270,74	12/06/2019	6377	1.1.3.1.1.01.03 - Férias - Adiantamento	Crédito	270,74	12/06/2019	6377	1.1.3.1.1.01.03 - Férias - Adiantamento	Débito	3.057,30
15/05/2019	5734	2.1.4.1.1.99.01.01 - COSIRF - Código 6147 - IRPJ, CSLL, Cofins e PIS - Retenção na fonte - Aquisição de produtos	4.054,47	09/05/2019	4775	1.1.3.1.1.01.03 - Férias - Adiantamento	Crédito	4.054,47	09/05/2019	4775	1.1.3.1.1.01.03 - Férias - Adiantamento	Débito	9.888,59
30/08/2019	9273	2.1.8.8.1.01.02.01 - INSS (Valores Retidos em Folha de Pagamento e de Serviço de Terceiros)	22.479,12	20/11/2019	12612	1.1.3.1.1.01.03 - Férias - Adiantamento	Crédito	22.479,12	20/11/2019	12612	1.1.3.1.1.01.03 - Férias - Adiantamento	Débito	4.273,15
31/12/2019	13836	2.1.8.8.1.01.02.01 - INSS (Valores Retidos em Folha de Pagamento e de Serviço de Terceiros)	42.701,00	19/11/2019	12364	1.1.3.1.1.01.03 - Férias - Adiantamento	Crédito	42.701,00	19/11/2019	12364	1.1.3.1.1.01.03 - Férias - Adiantamento	Débito	8.553,38
30/09/2019	10247	2.1.8.8.1.01.02.01 - INSS (Valores Retidos em Folha de Pagamento e de Serviço de Terceiros)	22.451,98	27/06/2019	6613	1.1.3.1.1.01.03 - Férias - Adiantamento	Crédito	22.451,98	27/06/2019	6613	1.1.3.1.1.01.03 - Férias - Adiantamento	Débito	2.133,72
31/07/2019	8517	2.1.8.8.1.01.02.01 - INSS (Valores Retidos em Folha de Pagamento e de Serviço de Terceiros)	23.449,50	30/09/2019	10238	1.1.3.1.1.01.02 - 13º Salário - Adiantamento	Crédito	23.449,50	30/09/2019	10238	1.1.3.1.1.01.02 - 13º Salário - Adiantamento	Débito	17.162,06
29/03/2019	2948	2.1.8.8.1.01.02.01 - INSS (Valores Retidos em Folha de Pagamento e de Serviço de Terceiros)	20.982,78	21/05/2019	4917	1.1.3.8.1.99.02.01 - Cleuzeni Moraes de Paula	Crédito	20.982,78	21/05/2019	4917	1.1.3.8.1.99.02.01 - Cleuzeni Moraes de Paula	Débito	8,35



OUTROS INGRESSOS

OUTROS DESEMBOLSOS

Data	Nr. Lancto	Conta Contábil	Crédito	Valor	Data	Nr. Lancto	Conta Contábil	Crédito	Valor
28/06/2019	6858	2.1.8.8.1.01.02.01 - INSS (Valores Retidos em Folha de Pagamento e de Serviço de Terceiros)	Crédito	21.222,55	12/12/2019	13084	1.1.3.1.1.01.03 - Férias - Adiantamento	Débito	732,77
31/05/2019	5979	2.1.8.8.1.01.02.01 - INSS (Valores Retidos em Folha de Pagamento e de Serviço de Terceiros)	Crédito	21.310,93	13/11/2019	11895	1.1.3.1.1.01.03 - Férias - Adiantamento	Débito	2.894,06
30/04/2019	4657	2.1.8.8.1.01.02.01 - INSS (Valores Retidos em Folha de Pagamento e de Serviço de Terceiros)	Crédito	21.008,43	23/05/2019	4905	1.1.3.1.1.01.03 - Férias - Adiantamento	Débito	11.340,72
31/10/2019	11673	2.1.8.8.1.01.02.01 - INSS (Valores Retidos em Folha de Pagamento e de Serviço de Terceiros)	Crédito	22.370,40	31/07/2019	8505	1.1.3.1.1.01.02 - 13º Salário - Adiantamento	Débito	7.586,85
28/02/2019	2170	2.1.8.8.1.01.02.01 - INSS (Valores Retidos em Folha de Pagamento e de Serviço de Terceiros)	Crédito	20.803,69	30/09/2019	10237	1.1.3.8.1.09.01 - Salário Maternidade à Compensar	Débito	7.774,03
31/01/2019	1580	2.1.8.8.1.01.02.01 - INSS (Valores Retidos em Folha de Pagamento e de Serviço de Terceiros)	Crédito	20.369,00	18/06/2019	6448	1.1.3.1.1.01.03 - Férias - Adiantamento	Débito	6.706,39
29/11/2019	13004	2.1.8.8.1.01.02.01 - INSS (Valores Retidos em Folha de Pagamento e de Serviço de Terceiros)	Crédito	22.427,56	27/06/2019	6611	1.1.3.1.1.01.03 - Férias - Adiantamento	Débito	4.126,15
30/08/2019	9273	2.1.8.8.1.01.04.01 - IRRF - Código 0561 - Folha de Pagamento / Rescisões	Crédito	43.151,70	01/11/2019	11082	1.1.3.1.1.01.03 - Férias - Adiantamento	Débito	1.321,22
31/12/2019	13836	2.1.8.8.1.01.04.01 - IRRF - Código 0561 - Folha de Pagamento / Rescisões	Crédito	83.122,57	26/03/2019	3246	1.1.3.8.1.99.02.01 - Cleuzeni Moraes de Paula	Débito	24,08
30/09/2019	10247	2.1.8.8.1.01.04.01 - IRRF - Código 0561 - Folha de Pagamento / Rescisões	Crédito	45.073,05	03/06/2019	6218	1.1.3.1.1.01.03 - Férias - Adiantamento	Débito	2.380,55
31/07/2019	8517	2.1.8.8.1.01.04.01 - IRRF - Código 0561 - Folha de Pagamento / Rescisões	Crédito	45.851,94	06/12/2019	12646	1.1.3.1.1.01.03 - Férias - Adiantamento	Débito	3.409,81
29/03/2019	2948	2.1.8.8.1.01.04.01 - IRRF - Código 0561 - Folha de Pagamento / Rescisões	Crédito	39.257,46	30/05/2019	5072	1.1.3.1.1.01.03 - Férias - Adiantamento	Débito	4.659,56
28/06/2019	6858	2.1.8.8.1.01.04.01 - IRRF - Código 0561 - Folha de Pagamento / Rescisões	Crédito	36.692,46	06/06/2019	6234	1.1.3.1.1.01.03 - Férias - Adiantamento	Débito	4.742,16
31/05/2019	5979	2.1.8.8.1.01.04.01 - IRRF - Código 0561 - Folha de Pagamento / Rescisões	Crédito	41.862,35	30/05/2019	5069	1.1.3.1.1.01.03 - Férias - Adiantamento	Débito	8.396,30
30/04/2019	4657	2.1.8.8.1.01.04.01 - IRRF - Código 0561 - Folha de Pagamento / Rescisões	Crédito	38.402,92	31/05/2019	5978	1.1.3.1.1.01.02 - 13º Salário - Adiantamento	Débito	8.989,66
31/10/2019	11673	2.1.8.8.1.01.04.01 - IRRF - Código 0561 - Folha de Pagamento / Rescisões	Crédito	42.740,82	12/06/2019	6379	1.1.3.1.1.01.03 - Férias - Adiantamento	Débito	4.812,92
28/02/2019	2170	2.1.8.8.1.01.04.01 - IRRF - Código 0561 - Folha de Pagamento / Rescisões	Crédito	36.564,13	10/07/2019	7266	1.1.3.1.1.01.03 - Férias - Adiantamento	Débito	1.878,50



OUTROS INGRESSOS

OUTROS DESEMBOLSOS

Data	Nr. Lancto	Conta Contábil	Crédito	Valor	Data	Nr. Lancto	Conta Contábil	Crédito	Valor
31/01/2019	1580	2.1.8.8.1.01.04.01 - IRRF - Código 0561 - Folha de Pagamento / Rescisões	Crédito	35.892,75	05/04/2019	3291	1.1.3.1.1.01.03 - Férias - Adiantamento	Débito	10.302,02
29/11/2019	13004	2.1.8.8.1.01.04.01 - IRRF - Código 0561 - Folha de Pagamento / Rescisões	Crédito	43.917,59	09/12/2019	12615	1.1.3.1.1.01.03 - Férias - Adiantamento	Débito	1.374,88
31/12/2019	14026	2.1.8.8.1.01.08 - ISS retido	Crédito	711,06	30/10/2019	11020	1.1.3.1.1.01.03 - Férias - Adiantamento	Débito	3.722,62
30/08/2019	9273	2.1.8.8.1.01.13.01 - SINDECOF	Crédito	760,92	28/11/2019	12347	1.1.3.1.1.01.03 - Férias - Adiantamento	Débito	1.482,28
31/12/2019	13836	2.1.8.8.1.01.13.01 - SINDECOF	Crédito	764,00	26/03/2019	3249	1.1.3.8.1.99.02.01 - Cleuzeni Moraes de Paula	Débito	20,85
30/09/2019	10247	2.1.8.8.1.01.13.01 - SINDECOF	Crédito	761,63	27/06/2019	6616	1.1.3.1.1.01.03 - Férias - Adiantamento	Débito	4.774,59
31/07/2019	8517	2.1.8.8.1.01.13.01 - SINDECOF	Crédito	834,81	28/10/2019	10968	1.1.3.1.1.01.03 - Férias - Adiantamento	Débito	1.687,40
29/03/2019	2948	2.1.8.8.1.01.13.01 - SINDECOF	Crédito	902,89	13/11/2019	12968	1.1.9.8.1.01.04.01 - Diversos	Débito	10.602,47
28/06/2019	6858	2.1.8.8.1.01.13.01 - SINDECOF	Crédito	828,28	19/12/2019	13501	1.1.3.1.1.01.03 - Férias - Adiantamento	Débito	4.448,92
31/05/2019	5979	2.1.0.0.1.01.13.01 - SINDECOF	Crédito	800,73	10/04/2019	3548	1.1.3.1.1.01.03 - Férias Adiantamento	Débito	1.831,46
30/04/2019	4657	2.1.8.8.1.01.13.01 - SINDECOF	Crédito	904,36	27/09/2019	10114	1.1.3.8.1.99.02.99 - Diversos	Débito	6.152,19
31/10/2019	11673	2.1.8.8.1.01.13.01 - SINDECOF	Crédito	764,39	23/04/2019	4612	1.1.3.8.1.99.02.01 - Cleuzeni Moraes de Paula	Débito	1,19
28/02/2019	2170	2.1.8.8.1.01.13.01 - SINDECOF	Crédito	901,96	02/04/2019	4560	1.1.3.8.1.99.02.04 - Marli Aparecida de Avila	Débito	450,00
31/01/2019	1580	2.1.8.8.1.01.13.01 - SINDECOF	Crédito	883,85	31/01/2019	1572	1.1.3.8.1.09.01 - Salário Maternidade à Compensar	Débito	8.329,32
29/11/2019	13004	2.1.8.8.1.01.13.01 - SINDECOF	Crédito	758,79	30/08/2019	9272	1.1.3.1.1.01.02 - 13º Salário - Adiantamento	Débito	14.029,48
30/08/2019	9273	2.1.8.8.1.01.16 - Retenção Relativa a Vale Transporte	Crédito	192,38	24/09/2019	10110	1.1.3.8.1.99.02.99 - Diversos	Débito	5.637,05
31/12/2019	13836	2.1.8.8.1.01.16 - Retenção Relativa a Vale Transporte	Crédito	262,07	23/09/2019	10109	1.1.3.8.1.99.02.99 - Diversos	Débito	8.611,53
30/09/2019	10247	2.1.8.8.1.01.16 - Retenção Relativa a Vale Transporte	Crédito	767,07	25/09/2019	10112	1.1.3.8.1.99.02.99 Divorcios	Débito	228,02
31/07/2019	8517	2.1.8.8.1.01.16 - Retenção Relativa a Vale Transporte	Crédito	214,78	28/02/2019	2163	1.1.3.1.1.01.02 - 13º Salário - Adiantamento	Débito	5.242,26
29/03/2019	2948	2.1.8.8.1.01.16 - Retenção Relativa a Vale Transporte	Crédito	249,43	31/10/2019	11664	1.1.3.1.1.01.02 13º Salário Adiantamento	Débito	5.200,00
28/06/2019	6858	2.1.8.8.1.01.16 - Retenção Relativa a Vale Transporte	Crédito	249,43	28/06/2019	6856	1.1.3.1.1.01.02 - 13º Salário - Adiantamento	Débito	7.968,31



[Handwritten signature]

[Handwritten signature]

OUTROS INGRESSOS

OUTROS DESEMBOLSOS

Data	Nr. Lancto	Conta Contábil	Crédito	Valor	Data	Nr. Lancto	Conta Contábil	Crédito	Valor
31/05/2019	5979	2.1.8.8.1.01.16 - Retenção Relativa a Vale Transporte	Crédito	249,43	30/08/2019	9271	1.1.3.8.1.09.01 - Salário Maternidade à Compensar	Débito	8.329,32
30/04/2019	4657	2.1.8.8.1.01.16 - Retenção Relativa a Vale Transporte	Crédito	249,43	22/08/2019	9265	1.1.3.8.1.99.02.01 - Cleuzeni Moraes de Paula	Débito	2,10
31/10/2019	11673	2.1.8.8.1.01.16 - Retenção Relativa a Vale Transporte	Crédito	262,07	26/09/2019	10113	1.1.3.8.1.99.02.99 - Diversos	Débito	6.253,22
28/02/2019	2170	2.1.8.8.1.01.16 - Retenção Relativa a Vale Transporte	Crédito	249,43	28/06/2019	6857	1.1.3.8.1.09.01 - Salário Maternidade à Compensar	Débito	8.329,32
31/01/2019	1580	2.1.8.8.1.01.16 - Retenção Relativa a Vale Transporte	Crédito	249,43	17/09/2019	10185	1.1.3.8.1.99.02.99 - Diversos	Débito	11.259,71
29/11/2019	13004	2.1.8.8.1.01.16 - Retenção Relativa a Vale Transporte	Crédito	262,07	30/04/2019	4654	1.1.3.1.1.01.02 - 13º Salário - Adiantamento	Débito	9.990,21
24/09/2019	9331	2.1.8.8.1.01.08 - ISS retido	Crédito	15,00	30/09/2019	10115	1.1.3.8.1.99.02.99 - Diversos	Débito	6.311,65
31/07/2019	7608	2.1.8.8.1.01.08 - ISS retido	Crédito	6.213,46	29/11/2019	12993	1.1.3.1.1.01.02 - 13º Salário - Adiantamento	Débito	51.278,02
12/08/2019	7965	2.1.8.8.1.01.08 - ISS retido	Crédito	5,17	31/01/2019	1577	1.1.3.1.1.01.02 - 13º Salário - Adiantamento	Débito	4.677,64
10/12/2019	12866	2.1.8.8.1.01.08 - ISS retido	Crédito	14,63	28/02/2019	2162	1.1.3.8.1.09.01 - Salário Maternidade à Compensar	Débito	8.329,32
05/09/2019	8676	2.1.8.8.1.01.08 - ISS retido	Crédito	11,15	31/12/2019	13849	1.1.3.1.1.01.02 - 13º Salário - Adiantamento	Débito	0,84
06/02/2019	824	2.1.8.8.1.01.08 - ISS retido	Crédito	239,58	-	-	-	-	-
21/01/2019	264	2.1.8.8.1.01.08 - ISS retido	Crédito	398,36	-	-	-	-	-
15/07/2019	7335	2.1.8.8.1.01.08 - ISS retido	Crédito	0,70	-	-	-	-	-
18/02/2019	1062	2.1.8.8.1.01.08 - ISS retido	Crédito	3,60	-	-	-	-	-
07/06/2019	6237	2.1.8.8.1.01.08 - ISS retido	Crédito	32,94	-	-	-	-	-
05/07/2019	7218	2.1.8.8.1.01.08 - ISS retido	Crédito	11,15	-	-	-	-	-
22/04/2019	4076	2.1.8.8.1.01.08 - ISS retido	Crédito	6,27	-	-	-	-	-
10/01/2019	208	2.1.8.8.1.01.02.01 - INSS (Valores Retidos em Folha de Pagamento e de Serviço de Terceiros)	Crédito	22,25	-	-	-	-	-
04/10/2019	10400	2.1.8.8.1.01.08 - ISS retido	Crédito	631,10	-	-	-	-	-
12/08/2019	7959	2.1.8.8.1.01.08 - ISS retido	Crédito	3,01	-	-	-	-	-
10/09/2019	8737	2.1.8.8.1.01.08 - ISS retido	Crédito	47,53	-	-	-	-	-



OUTROS INGRESSOS				OUTROS DESEMBOLSOS					
Data	Nr. Lancto	Conta Contábil	Crédito	Valor	Data	Nr. Lancto	Conta Contábil	Crédito	Valor
05/08/2019	7600	2.1.8.8.1.01.08 - ISS retido	Crédito	8,15	-	-	-	-	-
18/03/2019	2590	2.1.8.8.1.01.08 - ISS retido	Crédito	11,15	-	-	-	-	-
10/06/2019	6279	2.1.8.8.1.01.08 - ISS retido	Crédito	5,83	-	-	-	-	-
19/09/2019	8799	2.1.8.8.1.01.08 - ISS retido	Crédito	252,22	-	-	-	-	-
10/10/2019	10546	2.1.8.8.1.01.08 - ISS retido	Crédito	5,83	-	-	-	-	-
19/02/2019	1115	2.1.8.8.1.01.08 - ISS retido	Crédito	47,60	-	-	-	-	-
10/07/2019	7243	2.1.8.8.1.01.08 - ISS retido	Crédito	9,92	-	-	-	-	-
03/09/2019	8556	2.1.8.8.1.01.02.01 - INSS (Valores Retidos em Folha de Pagamento e de Serviço de Terceiros)	Crédito	351,23	-	-	-	-	-
05/07/2019	7278	2.1.8.8.1.01.08 - ISS retido	Crédito	5.297,96	-	-	-	-	-
10/05/2019	5101	2.1.8.8.1.01.08 - ISS retido	Crédito	5,83	-	-	-	-	-
29/11/2019	12355	2.1.8.8.1.01.02.01 - INSS (Valores Retidos em Folha de Pagamento e de Serviço de Terceiros)	Crédito	351,23	-	-	-	-	-
17/09/2019	9361	2.1.8.8.1.01.08 - ISS retido	Crédito	5,83	-	-	-	-	-
27/09/2019	9441	2.1.4.1.1.99.01.01 - COSIRF - Código 6147 - IRPJ, CSLL, Cofins e PIS - Retenção na fonte - Aquisição de produtos	Crédito	275,65	-	-	-	-	-
18/11/2019	11911	2.1.4.1.1.99.01.01 - COSIRF - Código 6147 - IRPJ, CSLL, Cofins e PIS - Retenção na fonte - Aquisição de produtos	Crédito	34,85	-	-	-	-	-
28/10/2019	10959	2.1.4.1.1.99.01.01 - COSIRF - Código 6147 - IRPJ, CSLL, Cofins e PIS - Retenção na fonte - Aquisição de produtos	Crédito	454,05	-	-	-	-	-
27/02/2019	1278	2.1.4.1.1.99.01.01 - COSIRF - Código 6147 - IRPJ, CSLL, Cofins e PIS - Retenção na fonte - Aquisição de produtos	Crédito	316,26	-	-	-	-	-
24/09/2019	9327	2.1.4.1.1.99.01.01 - COSIRF - Código 6147 - IRPJ, CSLL, Cofins e PIS - Retenção na fonte - Aquisição de produtos	Crédito	76,05	-	-	-	-	-
24/09/2019	9358	2.1.4.1.1.99.01.01 - COSIRF - Código 6147 - IRPJ, CSLL, Cofins e PIS - Retenção na fonte - Aquisição de produtos	Crédito	8.391,36	-	-	-	-	-



OUTROS INGRESSOS				OUTROS DESEMBOLSOS					
Data	Nr. Lancto	Conta Contábil	Crédito	Valor	Data	Nr. Lancto	Conta Contábil	Crédito	Valor
28/08/2019	8420	2.1.4.1.1.99.01.01 - COSIRF - Código 6147 - IRPJ, CSLL, Cofins e PIS - Retenção na fonte - Aquisição de produtos	Crédito	8.255,74	-	-	-	-	-
27/12/2019	13704	2.1.4.1.1.99.01.01 - COSIRF - Código 6147 - IRPJ, CSLL, Cofins e PIS - Retenção na fonte - Aquisição de produtos	Crédito	288,11	-	-	-	-	-
02/07/2019	7291	2.1.4.1.1.99.01.01 - COSIRF - Código 6147 - IRPJ, CSLL, Cofins e PIS - Retenção na fonte - Aquisição de produtos	Crédito	12.542,46	-	-	-	-	-
27/08/2019	8288	2.1.4.1.1.99.01.01 - COSIRF - Código 6147 - IRPJ, CSLL, Cofins e PIS - Retenção na fonte - Aquisição de produtos	Crédito	195,32	-	-	-	-	-
03/01/2019	632	2.1.4.1.1.99.01.01 - COSIRF - Código 6147 - IRPJ, CSLL, Cofins e PIS - Retenção na fonte - Aquisição de produtos	Crédito	270,74	-	-	-	-	-
06/02/2019	824	2.1.4.1.1.99.01.01 - COSIRF - Código 6147 - IRPJ, CSLL, Cofins e PIS - Retenção na fonte - Aquisição de produtos	Crédito	270,74	-	-	-	-	-
29/11/2019	12975	1.1.9.8.1.01.04.01 - Diversos	Crédito	1.192,77	-	-	-	-	-
31/05/2019	5968	1.1.3.8.1.99.01.01 - Banco do Brasil	Crédito	102,68	-	-	-	-	-
30/08/2019	9273	1.1.3.1.1.01.03 - Férias - Adiantamento	Crédito	13.047,11	-	-	-	-	-
26/06/2019	6823	1.1.3.8.1.99.02.02 - Ivete Santos Barreto	Crédito	10,00	-	-	-	-	-
26/06/2019	6823	1.1.3.8.1.99.02.01 - Cleuzeni Moraes de Paula	Crédito	62,08	-	-	-	-	-
31/12/2019	13836	1.1.3.1.1.01.02 - 13º Salário - Adiantamento	Crédito	146.139,66	-	-	-	-	-
31/12/2019	13836	1.1.3.1.1.01.03 - Férias - Adiantamento	Crédito	33.360,70	-	-	-	-	-
30/09/2019	10247	1.1.3.1.1.01.03 - Férias - Adiantamento	Crédito	19.616,91	-	-	-	-	-
23/08/2019	9266	1.1.3.8.1.99.02.01 - Cleuzeni Moraes de Paula	Crédito	54,59	-	-	-	-	-
19/06/2019	6843	1.1.3.8.1.09.01 - Salário Maternidade à Compensar	Crédito	5.275,24	-	-	-	-	-
31/07/2019	8517	1.1.3.1.1.01.03 - Férias - Adiantamento	Crédito	54.209,39	-	-	-	-	-
29/03/2019	2948	1.1.3.1.1.01.03 - Férias - Adiantamento	Crédito	12.536,26	-	-	-	-	-
19/07/2019	8542	1.1.3.8.1.09.01 - Salário Maternidade à Compensar	Crédito	8.329,32	-	-	-	-	-



[Handwritten signature]

OUTROS INGRESSOS

OUTROS DESEMBOLSOS

Data	Nr. Lancto	Conta Contábil	Crédito	Valor	Data	Nr. Lancto	Conta Contábil	Crédito	Valor
19/12/2019	13492	1.1.3.8.1.99.02.04 - Marii Aparecida de Avila	Crédito	450,00	-	-	-	-	-
18/10/2019	10251	1.1.3.8.1.09.01 - Salário Maternidade à Compensar	Crédito	7.774,03	-	-	-	-	-
28/06/2019	6858	1.1.3.1.1.01.03 - Férias - Adiantamento	Crédito	44.621,20	-	-	-	-	-
20/02/2019	3314	1.1.3.8.1.09.01 - Salário Maternidade à Compensar	Crédito	8.329,32	-	-	-	-	-
31/05/2019	5979	1.1.3.1.1.01.03 - Férias - Adiantamento	Crédito	13.096,28	-	-	-	-	-
20/09/2019	10250	1.1.3.8.1.09.01 - Salário Maternidade à Compensar	Crédito	8.329,32	-	-	-	-	-
30/04/2019	4657	1.1.3.1.1.01.03 - Férias - Adiantamento	Crédito	27.500,38	-	-	-	-	-
31/10/2019	11673	1.1.3.1.1.01.03 - Férias - Adiantamento	Crédito	19.562,30	-	-	-	-	-
28/02/2019	2170	1.1.3.1.1.01.03 - Férias - Adiantamento	Crédito	4.940,83	-	-	-	-	-
20/03/2019	3315	1.1.3.8.1.09.01 - Salário Maternidade à Compensar	Crédito	8.329,32	-	-	-	-	-
19/12/2019	13494	1.1.3.8.1.99.02.01 - Cleuzeni Moraes de Paula	Crédito	7,58	-	-	-	-	-
31/01/2019	1580	1.1.3.1.1.01.03 - Férias - Adiantamento	Crédito	28.855,31	-	-	-	-	-
29/11/2019	13004	1.1.3.1.1.01.03 - Férias - Adiantamento	Crédito	23.947,70	-	-	-	-	-
20/09/2019	10249	1.1.3.8.1.09.01 - Salário Maternidade à Compensar	Crédito	8.329,32	-	-	-	-	-
30/12/2019	13986	1.1.3.8.1.99.02.99 - Diversos	Crédito	67,42	-	-	-	-	-
29/11/2019	17072	1.1.9.8.1.01.04.01 - Diversos	Crédito	9.409,70	-	-	-	-	-
30/12/2019	13984	1.1.3.8.1.99.01.01 - Banco do Brasil	Crédito	97,32	-	-	-	-	-
30/12/2019	13998	1.1.3.8.1.99.02.99 - Diversos	Crédito	44.453,37	-	-	-	-	-
Total:				7.256.122,50					7.617.784,30

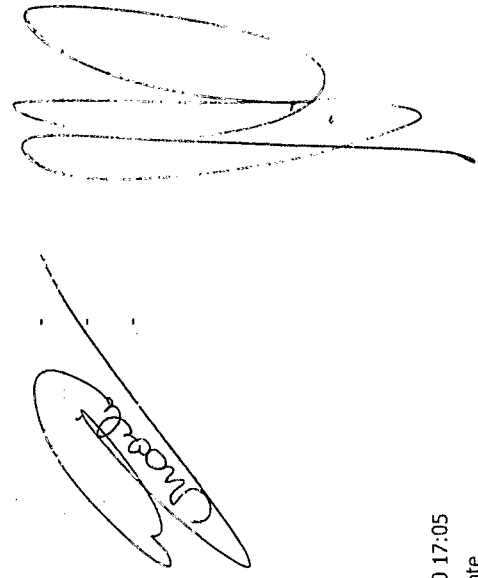
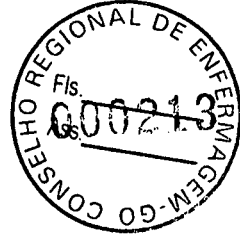
Demonstração dos Fluxos de Caixa

	Exercício Atual	Exercício Anterior
FLUXO DE CAIXA DAS ATIVIDADES DAS OPERAÇÕES		
INGRESSOS		
RECEITA CORRENTE	10.933.696,28	11.260.145,08
RECEITAS DE CONTRIBUIÇÕES	8.962.616,47	9.328.551,62
CONTRIBUIÇÃO DAS CATEGORIAS PROFISSIONAIS E ECONÔMICAS	8.962.616,47	9.328.551,62
ANUIDADES - PESSOAS FÍSICAS	8.962.616,47	9.328.551,62
RECEITAS PATRIMONIAIS	312.324,08	357.502,17
RECEITAS DE VALORES MOBILIÁRIOS	312.324,08	357.502,17
RECEITAS DE SERVIÇOS	806.988,68	791.292,89
SERVIÇOS ADMINISTRATIVOS	806.988,68	791.292,89
TRANSFERÊNCIAS CORRENTES	0,00	26.000,00
TRANSFERÊNCIAS INTRAGOVERNAMENTAIS	0,00	26.000,00
TRANSFERÊNCIAS DO CONSELHO FEDERAL DE ENFERMAGEM - COFEN	0,00	26.000,00
PLATEC - RESOLUÇÃO COFEN 343/2009	0,00	26.000,00
OUTRAS RECEITAS CORRENTES	851.767,05	756.798,40
MULTAS E JUROS DE MORA	777.249,56	736.298,80
MULTAS E JUROS DE MORA DAS CONTRIBUIÇÕES	752.285,00	728.269,68
MULTAS E JUROS DE MORA DA DÍVIDA ATIVA DAS CONTRIBUIÇÕES	22.708,10	6.856,12
MULTAS DE OUTRAS ORIGENS	2.256,46	1.173,00
INDENIZAÇÕES E RESTITUIÇÕES	0,00	918,00
RESTITUIÇÕES	0,00	918,00
RECEITA DA DÍVIDA ATIVA	74.260,53	14.098,02
RECEITA DA DÍVIDA ATIVA DE OUTRAS CONTRIBUIÇÕES	74.260,53	14.098,02
RECEITAS DIVERSAS	256,96	5.483,58
OUTRAS RECEITAS	256,96	5.483,58
OUTROS INGRESSOS	6.405.633,23	6.068.503,51
EMBOLSOS		
CRÉDITO EMPENHADO LIQUIDADADO - PAGO - DESPESAS CORRENTES	10.328.115,87	9.895.930,87
VENCIMENTOS E VANTAGENS - PESSOAL CIVIL	4.907.789,49	4.683.729,79
PESSOAL E ENCARGOS SOCIAIS - APLICAÇÕES DIRETAS	4.907.789,49	4.683.729,79
VENCIMENTOS E VANTAGENS FIXAS - PESSOAL CIVIL	3.767.581,39	3.575.755,14
OBRIGAÇÕES PATRONAIS	1.128.534,09	1.061.819,35
SENTENÇAS JUDICIAIS	11.674,01	0,00
OUTRAS DESPESAS CORRENTES	5.420.326,38	5.212.201,08
TRANSFERÊNCIAS DA INTRAGOVERNAMENTAIS	2.654.061,61	2.800.266,73
CONTRIBUIÇÕES	2.654.061,61	2.800.266,73
OUTRAS DESPESAS CORRENTES - APLICAÇÕES DIRETAS	2.766.264,77	2.411.934,35
DIÁRIAS	135.672,77	128.506,08
MATERIAL DE CONSUMO	122.502,40	122.000,90
PREMIAÇÕES CULT., ART., CIENT., DESPORT., E OUTRAS	6.930,00	7.835,36
PASSAGENS E DESPESAS COM LOCOMOÇÃO	88.473,80	46.868,62
OUTROS SERVIÇOS DE TERCEIROS - PESSOA FÍSICA	39.034,96	61.189,04
OUTROS SERVIÇOS DE TERCEIROS - PESSOA JURÍDICA	1.467.504,59	1.143.572,45
AUXÍLIO TRANSPORTE	2.849,65	2.944,69

	Exercício Atual	Exercício Anterior
INDENIZAÇÕES E RESTITUIÇÕES	903.296,60	899.017,21
CRÉDITO EMPENHADO LIQUIDADO - PAGO - DESPESAS DE CAPITAL	15.096,65	98.213,64
INVESTIMENTOS	15.096,65	98.213,64
DEPÓSITOS COMPULSÓRIOS	0,00	19.098,19
INDENIZAÇÕES E RESTITUIÇÕES TRABALHISTAS	0,00	27.057,11
OUTROS DESEMBOLSOS	6.252.683,88	6.294.534,06
FLUXO DE CAIXA LÍQUIDO DAS ATIVIDADES DAS OPERAÇÕES	758.529,76	1.138.183,66
FLUXO DE CAIXA DAS ATIVIDADES DE INVESTIMENTO		
INGRESSOS		
TRANSFERÊNCIAS DE CAPITAL	3.000.000,00	0,00
DESEMBOLSOS		
OBRAS E INSTALAÇÕES	6.858,65	78.158,60
EQUIPAMENTOS E MATERIAL PERMANENTE	8.238,00	20.055,04
FLUXO DE CAIXA LÍQUIDO DAS ATIVIDADES DE INVESTIMENTO	2.984.903,35	-98.213,64
FLUXO DE CAIXA DAS ATIVIDADES DE FINANCIAMENTO		
INGRESSOS		
DESEMBOLSOS		
FLUXO DE CAIXA LÍQUIDO DAS ATIVIDADES DE FINANCIAMENTO	0,00	0,00
APURAÇÃO DO FLUXO DE CAIXA DO PERÍODO		
GERAÇÃO LÍQUIDA DE CAIXA E EQUIVALENTES DE CAIXA	3.743.433,11	1.039.970,02
CAIXA E EQUIVALENTES DE CAIXA INICIAL	3.240.406,11	2.200.436,09
CAIXA E EQUIVALENTES DE CAIXA FINAL	6.983.839,22	3.240.406,11

Goiânia-GO, 31 de dezembro de 2018

Ivete Santos Barreto
Presidente
COREN/GO 16009-ENF

Maril Aparecida de Avila
Tesoureira
COREN/GO 158120-TEC

João Camilo de Souza
Contador
231.482.921-20

COREN/GO

CONSELHO REGIONAL DE ENFERMAGEM DE GOIÁS

CNPJ: 00.237.222/0001-22

Período: 01/01/2018 a 31/12/2018

Composição de Registros Extraorçamentários

OUTROS INGRESSOS				OUTROS DESEMBOLSOS					
Data	Nr. Lancto	Conta Contábil	Crédito	Valor	Data	Nr. Lancto	Conta Contábil	Crédito	Valor
OUTROS INGRESSOS									
31/10/2018	10779	1.1.3.5.1.03 - Bloqueio Judicial Processo 0002350-10.2016.4.01.3500	Crédito	10.532,57	24/10/2018	11232	1.1.3.5.1.03 - Bloqueio Judicial Processo 0002350-10.2016.4.01.3500	Débito	10.532,57
31/10/2018	11295	2.1.8.8.1.01.07 - Vale Transporte Recuperado	Crédito	249,43	05/01/2018	385	6.3.1.1.4.29 - Restos a Pagar 2017	Crédito	240,00
30/11/2018	12297	2.1.8.8.1.01.07 - Vale Transporte Recuperado	Crédito	249,43	09/01/2018	404	6.3.1.1.4.29 - Restos a Pagar 2017	Crédito	960,00
30/05/2018	5523	2.1.8.8.1.01.07 - Vale Transporte Recuperado	Crédito	357,09	05/01/2018	365	6.3.1.1.4.29 - Restos a Pagar 2017	Crédito	2.880,00
31/07/2018	7588	2.1.8.8.1.01.07 - Vale Transporte Recuperado	Crédito	204,42	17/01/2018	437	6.3.1.1.4.29 - Restos a Pagar 2017	Crédito	4.456,00
28/02/2018	2180	2.1.8.8.1.01.07 - Vale Transporte Recuperado	Crédito	582,76	17/01/2018	431	6.3.1.1.4.29 - Restos a Pagar 2017	Crédito	450,00
30/04/2018	4199	2.1.8.8.1.01.07 - Vale Transporte Recuperado	Crédito	240,65	18/01/2018	442	6.3.1.1.4.29 - Restos a Pagar 2017	Crédito	7.954,80
31/01/2018	1780	2.1.8.8.1.01.07 - Vale Transporte Recuperado	Crédito	235,31	02/03/2018	1311	6.3.1.1.4.29 - Restos a Pagar 2017	Crédito	240,00
31/12/2018	13279	2.1.8.8.1.01.07 - Vale Transporte Recuperado	Crédito	204,42	03/08/2018	7463	6.3.1.1.4.29 - Restos a Pagar 2017	Crédito	7.510,00
29/03/2018	3131	2.1.8.8.1.01.07 - Vale Transporte Recuperado	Crédito	336,87	05/01/2018	387	6.3.1.1.4.29 - Restos a Pagar 2017	Crédito	240,00
28/09/2018	9633	2.1.8.8.1.01.07 - Vale Transporte Recuperado	Crédito	249,43	27/02/2018	1185	6.3.1.1.4.29 - Restos a Pagar 2017	Crédito	30,11
29/06/2018	6402	2.1.8.8.1.01.07 - Vale Transporte Recuperado	Crédito	249,43	05/01/2018	381	6.3.1.1.4.29 - Restos a Pagar 2017	Crédito	240,00
31/08/2018	8929	2.1.8.8.1.01.07 - Vale Transporte Recuperado	Crédito	249,43	15/01/2018	429	6.3.1.1.4.29 - Restos a Pagar 2017	Crédito	40,00
31/08/2018	9009	2.1.1.1.1.01.01 - Salários E Remunerações A Pagar	Crédito	6.910,30	05/01/2018	389	6.3.1.1.4.29 - Restos a Pagar 2017	Crédito	480,00

Evite imprimir. Colabore com o meio ambiente.

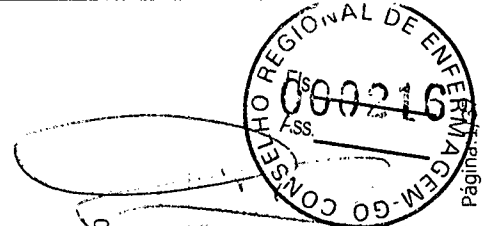

OUTROS INGRESSOS

OUTROS DESEMBOLSOS

Data	Nr. Lancto	Conta Contábil	Crédito	Valor	Data	Nr. Lancto	Conta Contábil	Crédito	Valor
29/03/2018	3118	2.1.1.1.01.01 - Salários E Remunerações A Pagar	Crédito	9.981,68	28/02/2018	1232	6.3.1.1.4.29 - Restos a Pagar 2017	Crédito	240,00
31/07/2018	7504	2.1.1.1.01.01 - Salários E Remunerações A Pagar	Crédito	4.946,21	05/01/2018	367	6.3.1.1.4.29 - Restos a Pagar 2017	Crédito	223,00
31/07/2018	7589	2.1.1.1.01.01 - Salários E Remunerações A Pagar	Crédito	4.637,98	05/01/2018	369	6.3.1.1.4.29 - Restos a Pagar 2017	Crédito	163,00
30/11/2018	12287	2.1.1.1.01.01 - Salários E Remunerações A Pagar	Crédito	37.032,19	08/01/2018	1702	6.3.1.1.4.29 - Restos a Pagar 2017	Crédito	1.320,00
30/04/2018	4188	2.1.1.1.01.01 - Salários E Remunerações A Pagar	Crédito	9.387,31	11/01/2018	421	6.3.1.1.4.29 - Restos a Pagar 2017	Crédito	240,00
30/05/2018	5511	2.1.1.1.01.01 - Salários E Remunerações A Pagar	Crédito	8.007,53	03/01/2018	360	6.3.1.1.4.29 - Restos a Pagar 2017	Crédito	480,00
30/05/2018	5512	2.1.1.1.01.01 - Salários E Remunerações A Pagar	Crédito	8.333,66	05/01/2018	391	6.3.1.1.4.29 - Restos a Pagar 2017	Crédito	392,92
30/04/2018	4197	2.1.1.1.01.01 - Salários E Remunerações A Pagar	Crédito	8.007,53	20/03/2018	1757	6.3.1.1.4.29 - Restos a Pagar 2017	Crédito	1.280,00
31/10/2018	11280	2.1.1.1.01.01 - Salários E Remunerações A Pagar	Crédito	4.943,99	17/01/2018	435	6.3.1.1.4.29 - Restos a Pagar 2017	Crédito	450,00
28/02/2018	2179	2.1.1.1.01.01 - Salários E Remunerações A Pagar	Crédito	6.114,01	15/03/2018	1715	6.3.1.1.4.29 - Restos a Pagar 2017	Crédito	66,00
31/08/2018	9003	2.1.1.1.01.01 - Salários E Remunerações A Pagar	Crédito	6.376,10	15/01/2018	427	6.3.1.1.4.29 - Restos a Pagar 2017	Crédito	660,00
29/03/2018	3124	2.1.1.1.01.01 - Salários E Remunerações A Pagar	Crédito	3.073,65	05/06/2018	4496	6.3.1.1.4.29 - Restos a Pagar 2017	Crédito	784,20
29/06/2018	6401	2.1.1.1.01.01 - Salários E Remunerações A Pagar	Crédito	3.854,50	10/04/2018	2850	6.3.1.1.4.29 - Restos a Pagar 2017	Crédito	600,00
29/06/2018	6408	2.1.1.1.01.01 - Salários E Remunerações A Pagar	Crédito	4.243,99	30/01/2018	735	6.3.1.1.4.29 - Restos a Pagar 2017	Crédito	3.437,20
30/11/2018	12277	2.1.1.1.01.01 - Salários E Remunerações A Pagar	Crédito	3.054,08	11/01/2018	419	6.3.1.1.4.29 - Restos a Pagar 2017	Crédito	240,00
31/07/2018	7590	2.1.1.1.01.01 - Salários E Remunerações A Pagar	Crédito	17.628,59	05/01/2018	379	6.3.1.1.4.29 - Restos a Pagar 2017	Crédito	240,00
28/09/2018	9620	2.1.1.1.01.01 - Salários E Remunerações A Pagar	Crédito	9.887,98	09/01/2018	402	6.3.1.1.4.29 - Restos a Pagar 2017	Crédito	960,00
31/08/2018	9001	2.1.1.1.01.01 - Salários E Remunerações A Pagar	Crédito	9.887,98	12/01/2018	123	6.3.1.1.4.29 - Restos a Pagar 2017	Crédito	240,00
31/10/2018	11281	2.1.1.1.01.01 - Salários E Remunerações A Pagar	Crédito	1.264,04	17/01/2018	433	6.3.1.1.4.29 - Restos a Pagar 2017	Crédito	450,00
29/06/2018	6107	2.1.1.1.01.01 - Salários E Remunerações A Pagar	Crédito	8.007,53	09/01/2018	396	6.3.1.1.4.29 - Restos a Pagar 2017	Crédito	1.791,66

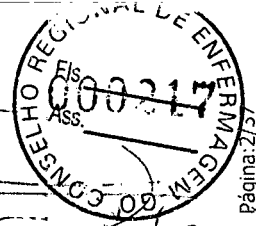

[Handwritten signature]

[Handwritten signature]

OUTROS INGRESSOS

OUTROS DESEMBOLSOS

Data	Nr. Lancto	Conta Contábil	Crédito	Valor	Data	Nr. Lancto	Conta Contábil	Crédito	Valor
31/10/2018	11282	2.1.1.1.01.01 - Salários E Remunerações A Pagar	Crédito	9.558,38	05/01/2018	393	6.3.1.1.4.29 - Restos a Pagar 2017	Crédito	140,97
31/01/2018	1779	2.1.1.1.01.01 - Salários E Remunerações A Pagar	Crédito	4.336,02	22/01/2018	329	6.3.1.1.4.29 - Restos a Pagar 2017	Crédito	1.920,00
30/11/2018	12278	2.1.1.1.01.01 - Salários E Remunerações A Pagar	Crédito	8.754,17	09/01/2018	406	6.3.1.1.4.29 - Restos a Pagar 2017	Crédito	202,25
28/09/2018	9626	2.1.1.1.01.01 - Salários E Remunerações A Pagar	Crédito	14.272,64	05/01/2018	377	6.3.1.1.4.29 - Restos a Pagar 2017	Crédito	240,00
31/12/2018	13274	2.1.8.9.1.01 - SINDECOF Contribuição Associativa a Recolher	Crédito	393,27	10/01/2018	408	6.3.1.1.4.29 - Restos a Pagar 2017	Crédito	61,50
31/12/2018	13274	2.1.4.1.01.12 - INSS Segurados a Recolher	Crédito	7.214,37	05/01/2018	373	6.3.1.1.4.29 - Restos a Pagar 2017	Crédito	240,00
31/12/2018	13274	2.1.4.1.01.03 - IRRF Sobre Folha De Salários	Crédito	14.200,78	05/01/2018	383	6.3.1.1.4.29 - Restos a Pagar 2017	Crédito	240,00
31/07/2018	7588	2.1.4.1.01.12 - INSS Segurados a Recolher	Crédito	14.362,23	03/01/2018	362	6.3.1.1.4.29 - Restos a Pagar 2017	Crédito	960,00
31/07/2018	7588	2.1.4.1.01.03 - IRRF Sobre Folha De Salários	Crédito	20.119,89	11/01/2018	417	6.3.1.1.4.29 - Restos a Pagar 2017	Crédito	240,00
31/07/2018	7588	2.1.8.9.1.01 - SINDECOF Contribuição Associativa a Recolher	Crédito	512,93	11/01/2018	1718	6.3.1.1.4.29 - Restos a Pagar 2017	Crédito	300,00
28/02/2018	2181	2.1.8.9.1.01 - SINDECOF Contribuição Associativa a Recolher	Crédito	411,27	05/01/2018	371	6.3.1.1.4.29 - Restos a Pagar 2017	Crédito	1.133,00
28/02/2018	2181	2.1.4.1.01.03 - IRRF Sobre Folha De Salários	Crédito	15.039,48	09/01/2018	400	6.3.1.1.4.29 - Restos a Pagar 2017	Crédito	144,00
28/02/2018	2181	2.1.4.1.01.12 - INSS Segurados a Recolher	Crédito	7.523,47	28/02/2018	1197	6.3.1.1.4.29 - Restos a Pagar 2017	Crédito	3.437,20
28/09/2018	9633	2.1.4.1.01.12 - INSS Segurados a Recolher	Crédito	13.411,96	22/01/2018	331	6.3.1.1.4.29 - Restos a Pagar 2017	Crédito	3.792,69
28/09/2018	9633	2.1.4.1.01.03 - IRRF Sobre Folha De Salários	Crédito	20.323,28	09/01/2018	398	6.3.1.1.4.29 - Restos a Pagar 2017	Crédito	650,00
28/09/2018	9633	2.1.8.9.1.01 - SINDECOF Contribuição Associativa a Recolher	Crédito	500,43	05/01/2018	375	6.3.1.1.4.29 - Restos a Pagar 2017	Crédito	240,00
29/06/2018	6409	2.1.8.9.1.01 - SINDECOF Contribuição Associativa a Recolher	Crédito	325,59	26/01/2018	1719	6.3.1.1.4.29 - Restos a Pagar 2017	Débito	500,00
29/06/2018	6409	2.1.4.1.01.12 - INSS Segurados a Recolher	Crédito	7.326,58	31/12/2018	13464	2.1.8.8.1.01.07 - Vale Transporte Recuperado	Débito	201,13
29/06/2018	6409	2.1.4.1.01.03 - IRRF Sobre Folha De Salários	Crédito	15.781,24	31/12/2018	13468	2.1.8.8.1.01.07 - Vale Transporte Recuperado	Débito	14,99
31/12/2018	13468	2.1.4.1.01.06 - ISS A Recolher	Crédito	14,99	01/03/2018	3039	2.1.8.8.1.01.99 - Outras Consignações	Débito	3,00

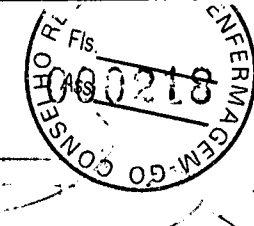

OUTROS INGRESSOS

OUTROS DESEMBOLSOS

Data	Nr. Lancto	Conta Contábil	Crédito	Valor	Data	Nr. Lancto	Conta Contábil	Crédito	Valor
28/02/2018	2180	2.1.4.1.1.01.03 - IRRF Sobre Folha De Salários	Crédito	17.550,44	03/09/2018	9337	2.1.8.8.1.01.07 - Vale Transporte Recuperado	Débito	240,65
28/02/2018	2180	2.1.8.9.1.01 - SINDECOP Contribuição Associativa a Recolher	Crédito	486,44	31/12/2018	13472	2.1.8.8.1.01.07 - Vale Transporte Recuperado	Débito	336,59
28/02/2018	2180	2.1.4.1.1.01.12 - INSS Segurados a Recolher	Crédito	12.887,23	31/12/2018	13471	2.1.8.8.1.01.07 - Vale Transporte Recuperado	Débito	400,00
29/03/2018	3131	2.1.8.9.1.01 - SINDECOP Contribuição Associativa a Recolher	Crédito	497,53	03/09/2018	9339	2.1.8.8.1.01.07 - Vale Transporte Recuperado	Débito	249,43
29/03/2018	3131	2.1.4.1.1.01.12 - INSS Segurados a Recolher	Crédito	12.906,98	03/09/2018	9334	2.1.8.8.1.01.07 - Vale Transporte Recuperado	Débito	235,31
29/03/2018	3131	2.1.4.1.1.01.03 - IRRF Sobre Folha De Salários	Crédito	18.858,30	03/09/2018	9336	2.1.8.8.1.01.07 - Vale Transporte Recuperado	Débito	336,87
31/08/2018	8928	2.1.8.9.1.01 - SINDECOP Contribuição Associativa a Recolher	Crédito	309,07	03/09/2018	9338	2.1.8.8.1.01.07 - Vale Transporte Recuperado	Débito	357,09
31/08/2018	8928	2.1.4.1.1.01.12 - INSS Segurados a Recolher	Crédito	7.221,85	03/09/2018	9341	2.1.8.8.1.01.07 - Vale Transporte Recuperado	Débito	249,43
31/08/2018	8928	2.1.4.1.1.01.03 - IRRF Sobre Folha De Salários	Crédito	16.794,48	03/09/2018	9335	2.1.8.8.1.01.07 - Vale Transporte Recuperado	Débito	582,76
31/05/2018	5510	2.1.3.1.1.04.01 - Cheques em Trânsito	Crédito	600,00	03/09/2018	9340	2.1.8.8.1.01.07 - Vale Transporte Recuperado	Débito	204,42
31/05/2018	5510	2.1.3.1.1.04.01 - Cheques em Trânsito	Crédito	450,00	20/06/2018	5988	2.1.4.1.1.01.11 - INSS Retido s/NF	Débito	1.288,20
31/05/2018	5510	2.1.3.1.1.04.01 - Cheques em Trânsito	Crédito	46,32	10/08/2018	8168	2.1.4.1.1.01.06 - ISS A Recolher	Débito	1.024,57
31/05/2018	5510	2.1.3.1.1.04.01 - Cheques em Trânsito	Crédito	278,71	21/03/2018	2283	2.1.4.1.1.01.09 - Outros Tributos E Contribuições Federais	Débito	50,43
31/05/2018	5510	2.1.3.1.1.04.01 - Cheques em Trânsito	Crédito	450,00	20/12/2018	13252	2.1.1.4.1.01.01 - INSS Patronal a Pagar	Débito	58.759,97
31/05/2018	5510	2.1.3.1.1.04.01 - Cheques em Trânsito	Crédito	450,00	06/11/2018	12222	2.1.1.1.1.01.01 - Salários E Remunerações A Pagar	Débito	5.687,81
31/05/2018	5510	2.1.3.1.1.04.01 - Cheques em Trânsito	Crédito	450,00	10/05/2018	4797	2.1.4.1.1.01.06 - ISS A Recolher	Débito	676,24
31/05/2018	5510	2.1.3.1.1.04.01 - Cheques em Trânsito	Crédito	10.483,26	09/05/2018	4792	2.1.4.1.1.01.09 - Outros Tributos E Contribuições Federais	Débito	301,24
31/05/2018	5510	2.1.3.1.1.04.01 - Cheques em Trânsito	Crédito	450,00	07/03/2018	1401	2.1.4.1.1.01.09 - Outros Tributos E Contribuições Federais	Débito	12,10
29/06/2018	6517	2.1.3.1.1.04.01 - Cheques em Trânsito	Crédito	450,00	24/01/2018	460	2.1.4.1.1.01.09 - Outros Tributos E Contribuições Federais	Débito	204,40
29/06/2018	6517	2.1.3.1.1.04.01 - Cheques em Trânsito	Crédito	450,00	27/06/2018	6201	2.1.4.1.1.01.09 - Outros Tributos E Contribuições Federais	Débito	246,39
29/06/2018	6517	2.1.3.1.1.04.01 - Cheques em Trânsito	Crédito	720,00	21/06/2018	6151	2.1.1.1.1.01.01 - Salários E Remunerações A Pagar	Débito	4.159,59

OUTROS INGRESSOS

OUTROS DESEMBOLSOS

Data	Nr. Lancto	Conta Contábil	Valor	Data	Nr. Lancto	Conta Contábil	Valor	Crédito	Crédito	Crédito	Valor
31/07/2018	7596	2.1.8.9.1.01 - SINDECOF Contribuição Associativa a Recolher	388,11	19/10/2018	10445	2.1.4.1.1.01.11 - INSS Retido s/NF		Crédito	Débito		527,08
31/07/2018	7596	2.1.4.1.1.01.12 - INSS Segurados a Recolher	7.452,36	06/03/2018	1332	2.1.8.9.1.01 - SINDECOF Contribuição Associativa a Recolher		Crédito	Débito		897,71
31/07/2018	7596	2.1.4.1.1.01.03 - IRRF Sobre Folha De Salários	16.475,66	18/05/2018	5038	2.1.4.1.1.01.11 - INSS Retido s/NF		Crédito	Débito		527,08
31/01/2018	1780	2.1.8.9.1.01 - SINDECOF Contribuição Associativa a Recolher	487,75	28/11/2018	11700	2.1.4.1.1.01.09 - Outros Tributos E Contribuições Federais		Crédito	Débito		68,03
31/01/2018	1780	2.1.4.1.1.01.12 - INSS Segurados a Recolher	12.448,06	11/04/2018	3435	2.1.4.1.1.01.09 - Outros Tributos E Contribuições Federais		Crédito	Débito		241,95
31/01/2018	1780	2.1.4.1.1.01.03 - IRRF Sobre Folha De Salários	16.244,51	20/08/2018	8067	2.1.4.1.1.01.11 - INSS Retido s/NF		Crédito	Débito		527,08
30/11/2018	17297	2.1.8.9.1.01 - SINDECOF Contribuição Associativa a Recolher	491,16	10/12/2018	12272	2.1.4.1.1.01.06 - ISS A Recolher		Crédito	Débito		815,15
30/11/2018	12297	2.1.4.1.1.01.03 - IRRF Sobre Folha De Salários	18.839,21	07/11/2018	10989	2.1.4.1.1.01.09 - Outros Tributos E Contribuições Federais		Crédito	Débito		21,07
30/11/2018	12297	2.1.4.1.1.01.12 - INSS Segurados a Recolher	13.255,60	06/04/2018	4129	2.1.1.4.1.02.01 - FGTS		Crédito	Débito		21.660,16
31/10/2018	11296	2.1.4.1.1.01.12 - INSS Segurados a Recolher	7.214,37	25/07/2018	7254	2.1.4.1.1.01.09 - Outros Tributos E Contribuições Federais		Crédito	Débito		12,57
31/10/2018	11296	2.1.4.1.1.01.03 - IRRF Sobre Folha De Salários	17.632,99	06/06/2018	6078	2.1.4.1.1.01.09 - Outros Tributos E Contribuições Federais		Crédito	Débito		324,82
31/10/2018	11296	2.1.8.9.1.01 - SINDECOF Contribuição Associativa a Recolher	393,27	20/06/2018	5987	2.1.4.1.1.01.03 - IRRF Sobre Folha De Salários		Crédito	Débito		35.095,05
20/12/2018	12372	2.1.4.1.1.01.03 - IRRF Sobre Folha De Salários	19.672,94	06/06/2018	6076	2.1.4.1.1.01.09 - Outros Tributos E Contribuições Federais		Crédito	Débito		214,87
20/12/2018	12372	2.1.4.1.1.01.12 - INSS Segurados a Recolher	13.099,97	07/11/2018	10990	2.1.4.1.1.01.09 - Outros Tributos E Contribuições Federais		Crédito	Débito		87,43
30/11/2018	12283	2.1.8.9.1.01 - SINDECOF Contribuição Associativa a Recolher	393,27	10/01/2018	415	2.1.4.1.1.01.09 - Outros Tributos E Contribuições Federais		Crédito	Débito		324,82
30/11/2018	12283	2.1.4.1.1.01.03 - IRRF Sobre Folha De Salários	17.525,85	24/01/2018	453	2.1.4.1.1.01.09 - Outros Tributos E Contribuições Federais		Crédito	Débito		182,71
30/11/2018	12283	2.1.4.1.1.01.12 - INSS Segurados a Recolher	7.214,36	25/10/2018	10743	2.1.4.1.1.01.09 - Outros Tributos E Contribuições Federais		Crédito	Débito		9,97
30/04/2018	4198	2.1.8.9.1.01 - SINDECOF Contribuição Associativa a Recolher	244,04	28/02/2018	1199	2.1.4.1.1.01.09 - Outros Tributos E Contribuições Federais		Crédito	Débito		239,61
30/04/2018	4198	2.1.4.1.1.01.12 - INSS Segurados a Recolher	6.906,25	13/06/2018	6138	2.1.4.1.1.01.09 - Outros Tributos E Contribuições Federais		Crédito	Débito		15,40
30/04/2018	4198	2.1.4.1.1.01.03 - IRRF Sobre Folha De Salários	13.697,12	20/04/2018	3858	2.1.1.4.1.01.01 - INSS Patronal a Pagar		Crédito	Débito		58.566,08

000220
 CONSELHO F. Fis.
 INFORMAGEM
 Página: 5/37

OUTROS INGRESSOS

OUTROS DESEMBOLSOS

Data	Nr. Lancto	Conta Contábil	Crédito	Valor	Data	Nr. Lancto	Conta Contábil	Crédito	Valor
30/05/2018	5524	2.1.4.1.1.01.12 - INSS Segurados a Recolher	Crédito	6.980,50	25/04/2018	3790	2.1.4.1.1.01.02 - Pis/Paseop A Recolher	Débito	2.703,02
30/05/2018	5524	2.1.8.9.1.01 - SINDECOF Contribuição Associativa a Recolher	Crédito	260,19	07/11/2018	10988	2.1.4.1.1.01.09 - Outros Tributos E Contribuições Federais	Débito	15,40
30/05/2018	5524	2.1.4.1.1.01.03 - IRRF Sobre Folha De Salários	Crédito	14.705,59	06/06/2018	4197	2.1.8.9.1.01 - SINDECOF Contribuição Associativa a Recolher	Débito	799,52
31/12/2018	13269	2.1.1.1.1.01.01 - Salários E Remunerações A Pagar	Crédito	8.329,32	13/06/2018	6136	2.1.4.1.1.01.09 - Outros Tributos E Contribuições Federais	Débito	280,29
31/10/2018	11295	2.1.4.1.1.01.12 - INSS Segurados a Recolher	Crédito	13.174,63	02/08/2018	8780	2.1.1.1.1.01.01 - Salários E Remunerações A Pagar	Débito	193.476,98
31/10/2018	11295	2.1.8.9.1.01 - SINDECOF Contribuição Associativa a Recolher	Crédito	490,85	27/12/2018	12858	2.1.4.1.1.01.09 - Outros Tributos E Contribuições Federais	Débito	382,42
31/10/2018	11295	2.1.4.1.1.01.03 - IRRF Sobre Folha De Salários	Crédito	23.732,15	07/02/2018	1790	2.1.1.4.1.02.01 - FGTS	Débito	21.189,95
16/05/2018	5497	2.1.4.1.1.01.06 - ISS A Recolher	Crédito	147,50	25/10/2018	10738	2.1.4.1.1.01.09 - Outros Tributos E Contribuições Federais	Débito	107,75
30/05/2018	5523	2.1.4.1.1.01.12 - INSS Segurados a Recolher	Crédito	13.920,52	03/01/2018	363	2.1.8.9.1.01 - SINDECOF Contribuição Associativa a Recolher	Débito	897,51
30/05/2018	5523	2.1.8.9.1.01 - SINDECOF Contribuição Associativa a Recolher	Crédito	539,33	19/12/2018	13248	2.1.1.1.1.01.01 - Salários E Remunerações A Pagar	Débito	2.034,57
30/05/2018	5523	2.1.4.1.1.01.03 - IRRF Sobre Folha De Salários	Crédito	20.389,46	10/01/2018	218	2.1.4.1.1.01.06 - ISS A Recolher	Débito	2.771,22
28/09/2018	9625	2.1.8.9.1.01 - SINDECOF Contribuição Associativa a Recolher	Crédito	308,39	30/05/2018	5411	2.1.4.1.1.01.09 - Outros Tributos E Contribuições Federais	Débito	11,90
28/09/2018	9625	2.1.4.1.1.01.03 - IRRF Sobre Folha De Salários	Crédito	16.329,55	07/03/2018	1408	2.1.4.1.1.01.09 - Outros Tributos E Contribuições Federais	Débito	301,24
28/09/2018	9625	2.1.4.1.1.01.12 - INSS Segurados a Recolher	Crédito	7.214,37	05/11/2018	12217	2.1.1.1.1.01.01 - Salários E Remunerações A Pagar	Débito	199.844,14
29/03/2018	3038	2.1.3.1.1.04.01 - Cheques em Trânsito	Crédito	450,00	28/11/2018	11701	2.1.4.1.1.01.09 - Outros Tributos E Contribuições Federais	Débito	9,97
29/03/2018	3038	2.1.3.1.1.04.01 - Cheques em Trânsito	Crédito	2.759,00	20/02/2018	1090	2.1.4.1.1.01.11 - INSS Retido s/NF	Débito	1.288,20
29/03/2018	3038	2.1.3.1.1.04.01 - Cheques em Trânsito	Crédito	450,00	31/10/2018	10756	2.1.4.1.1.01.09 - Outros Tributos E Contribuições Federais	Débito	330,76
29/03/2018	3038	2.1.3.1.1.04.01 - Cheques em Trânsito	Crédito	3.226,00	20/04/2018	3877	2.1.4.1.1.01.11 - INSS Retido s/NF	Débito	527,08
29/03/2018	3038	2.1.3.1.1.04.01 - Cheques em Trânsito	Crédito	46,32	20/06/2018	5985	2.1.1.4.1.01.01 - INSS Patronal a Pagar	Débito	53.810,02
31/08/2018	8873	2.1.3.1.1.04.01 - Cheques em Trânsito	Crédito	75,00	04/10/2018	9701	2.1.8.9.1.01 - SINDECOF Contribuição Associativa a Recolher	Débito	808,82

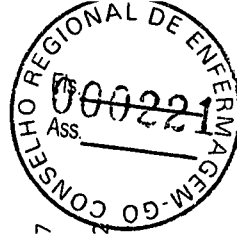

Ass. *[Handwritten Signature]*

[Handwritten Signature]

OUTROS INGRESSOS

OUTROS DESEMBOLSOS

Data	Nr. Lancto	Conta Contábil	Crédito	Valor	Data	Nr. Lancto	Conta Contábil	Crédito	Valor
31/08/2018	8929	2.1.8.9.1.01 - SINDECOF Contribuição Associativa a Recolher	Crédito	490,09	20/07/2018	7166	2.1.4.1.1.01.03 - IRRF Sobre Folha De Salários	Débito	35.946,32
31/08/2018	8929	2.1.4.1.1.01.03 - IRRF Sobre Folha De Salários	Crédito	19.557,89	06/07/2018	7765	2.1.1.1.1.01.01 - Salários E Remunerações A Pagar	Débito	2.794,84
31/08/2018	8929	2.1.4.1.1.01.12 - INSS Segurados a Recolher	Crédito	13.745,69	26/09/2018	9513	2.1.4.1.1.01.09 - Outros Tributos E Contribuições Federais	Débito	11,90
31/01/2018	1785	2.1.8.9.1.01 - SINDECOF Contribuição Associativa a Recolher	Crédito	403,98	01/08/2018	8082	2.1.4.1.1.01.09 - Outros Tributos E Contribuições Federais	Débito	1.349,14
31/01/2018	1785	2.1.4.1.1.01.03 - IRRF Sobre Folha De Salários	Crédito	13.891,93	20/12/2018	13256	2.1.4.1.1.01.11 - INSS Retido s/NF	Débito	527,08
31/01/2018	1785	2.1.4.1.1.01.12 - INSS Segurados a Recolher	Crédito	7.629,63	25/05/2018	5446	2.1.4.1.1.01.02 - Pis/Pasep A Recolher	Débito	2.621,30
28/02/2018	2166	2.1.3.1.1.04.01 - Cheques em Trânsito	Crédito	450,00	28/02/2018	1200	2.1.4.1.1.01.09 - Outros Tributos E Contribuições Federais	Débito	10.315,35
28/02/2018	2166	2.1.3.1.1.04.01 - Cheques em Trânsito	Crédito	150,92	14/03/2018	1634	2.1.4.1.1.01.09 - Outros Tributos E Contribuições Federais	Débito	21,07
28/09/2018	9856	2.1.3.1.1.04.01 - Cheques em Trânsito	Crédito	425,94	05/09/2018	8866	2.1.4.1.1.01.09 - Outros Tributos E Contribuições Federais	Débito	196,26
28/09/2018	9856	2.1.3.1.1.04.01 - Cheques em Trânsito	Crédito	600,00	20/12/2018	13253	2.1.4.1.1.01.12 - INSS Segurados a Recolher	Débito	20.906,34
28/09/2018	9856	2.1.3.1.1.04.01 - Cheques em Trânsito	Crédito	600,00	28/09/2018	9823	2.1.1.1.1.01.01 - Salários E Remunerações A Pagar	Débito	9.570,57
28/09/2018	9856	2.1.3.1.1.04.01 - Cheques em Trânsito	Crédito	74,92	02/03/2018	3041	2.1.1.1.1.01.01 - Salários E Remunerações A Pagar	Débito	2.594,17
28/09/2018	9856	2.1.3.1.1.04.01 - Cheques em Trânsito	Crédito	480,00	20/06/2018	5986	2.1.4.1.1.01.12 - INSS Segurados a Recolher	Débito	21.332,19
28/09/2018	9856	2.1.3.1.1.04.01 - Cheques em Trânsito	Crédito	450,00	20/12/2018	12719	2.1.4.1.1.01.11 - INSS Retido s/NF	Débito	1.288,20
31/10/2018	11279	2.1.3.1.1.04.01 - Cheques em Trânsito	Crédito	13.436,92	06/07/2018	7770	2.1.1.1.1.01.01 - Salários E Remunerações A Pagar	Débito	5.687,81
31/10/2018	11279	2.1.3.1.1.04.01 - Cheques em Trânsito	Crédito	9.782,48	07/02/2018	965	2.1.4.1.1.01.09 - Outros Tributos E Contribuições Federais	Débito	194,87
31/10/2018	11279	2.1.3.1.1.04.01 - Cheques em Trânsito	Crédito	450,00	11/04/2018	3436	2.1.4.1.1.01.09 - Outros Tributos E Contribuições Federais	Débito	13,16
31/10/2018	11279	2.1.3.1.1.04.01 - Cheques em Trânsito	Crédito	885,49	24/01/2018	454	2.1.4.1.1.01.09 - Outros Tributos E Contribuições Federais	Débito	13,16
31/10/2018	11279	2.1.3.1.1.04.01 - Cheques em Trânsito	Crédito	300,00	19/10/2018	10444	2.1.4.1.1.01.11 - INSS Retido s/NF	Débito	1.288,20
31/10/2018	11279	2.1.3.1.1.04.01 - Cheques em Trânsito	Crédito	300,00	18/05/2018	5503	2.1.4.1.1.01.03 - IRRF Sobre Folha De Salários	Débito	32.465,39

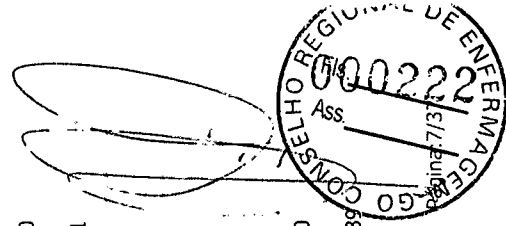

 Evite imprimir. Colabore com o meio ambiente.

OUTROS INGRESSOS

OUTROS DESEMBOLSOS

Data	Nr. Lancto	Conta Contábil	Valor	Crédito	Valor	Data	Nr. Lancto	Conta Contábil	Crédito	Valor
31/10/2018	11279	2.1.3.1.1.04.01 - Cheques em Trânsito	450,00	Crédito	450,00	20/09/2018	9446	2.1.1.4.1.01.01 - INSS Patronal a Pagar	Débito	51.631,74
31/12/2018	13262	2.1.3.1.1.04.01 - Cheques em Trânsito	118,58	Crédito	118,58	30/05/2018	5414	2.1.4.1.1.01.09 - Outros Tributos E Contribuições Federais	Débito	66,12
31/12/2018	13262	2.1.3.1.1.04.01 - Cheques em Trânsito	720,00	Crédito	720,00	10/01/2018	413	2.1.4.1.1.01.09 - Outros Tributos E Contribuições Federais	Débito	263,15
31/12/2018	13279	2.1.4.1.1.01.03 - IRRF Sobre Folha De Salários	19.606,76	Crédito	19.606,76	30/11/2018	12303	2.1.1.1.1.01.01 - Salários E Remunerações A Pagar	Débito	15.535,45
31/12/2018	13279	2.1.4.1.1.01.12 - INSS Segurados a Recolher	13.732,92	Crédito	13.732,92	27/12/2018	12861	2.1.4.1.1.01.09 - Outros Tributos E Contribuições Federais	Débito	12,74
31/12/2018	13279	2.1.8.9.1.01 - SINDECOF Contribuição Associativa a Recolher	490,59	Crédito	490,59	06/06/2018	6080	2.1.4.1.1.01.09 - Outros Tributos E Contribuições Federais	Débito	463,50
20/12/2018	12373	2.1.4.1.1.01.12 - INSS Segurados a Recolher	7.214,37	Crédito	7.214,37	21/03/2018	2281	2.1.4.1.1.01.09 - Outros Tributos E Contribuições Federais	Débito	131,80
20/12/2018	12373	2.1.4.1.1.01.03 - IRRF Sobre Folha De Salários	16.350,24	Crédito	16.350,24	23/05/2018	5239	2.1.4.1.1.01.09 - Outros Tributos E Contribuições Federais	Débito	24,27
30/11/2018	12304	2.1.3.1.1.04.01 - Cheques em Trânsito	450,00	Crédito	450,00	17/08/2018	7846	2.1.8.9.1.01 SINDECOF Contribuição Associativa a Recolher	Débito	901,04
30/11/2018	12304	2.1.3.1.1.04.01 - Cheques em Trânsito	2.214,83	Crédito	2.214,83	20/08/2018	8843	2.1.1.4.1.01.01 - INSS Patronal a Pagar	Débito	48.037,87
31/07/2018	7780	2.1.3.1.1.04.01 - Cheques em Trânsito	300,00	Crédito	300,00	03/08/2018	8783	2.1.1.1.1.01.01 - Salários E Remunerações A Pagar	Débito	5.687,81
31/07/2018	7780	2.1.3.1.1.04.01 - Cheques em Trânsito	343,98	Crédito	343,98	03/05/2018	4242	2.1.4.1.1.01.09 - Outros Tributos E Contribuições Federais	Débito	339,62
29/06/2018	6402	2.1.8.9.1.01 - SINDECOF Contribuição Associativa a Recolher	523,42	Crédito	523,42	31/08/2018	8869	2.1.1.1.1.01.01 - Salários E Remunerações A Pagar	Débito	9.570,570
29/06/2018	6402	2.1.4.1.1.01.12 - INSS Segurados a Recolher	13.682,65	Crédito	13.682,65	06/07/2018	7767	2.1.1.1.1.01.01 - Salários E Remunerações A Pagar	Débito	5.686,81
29/06/2018	6402	2.1.4.1.1.01.03 - IRRF Sobre Folha De Salários	20.165,08	Crédito	20.165,08	20/04/2018	3859	2.1.4.1.1.01.12 - INSS Segurados a Recolher	Débito	20.008,51
29/03/2018	3123	2.1.8.9.1.01 - SINDECOF Contribuição Associativa a Recolher	412,77	Crédito	412,77	25/07/2018	7255	2.1.4.1.1.01.02 - Pis/Pasep A Recolher	Débito	2.910,26
29/03/2018	3123	2.1.4.1.1.01.12 - INSS Segurados a Recolher	7.523,47	Crédito	7.523,47	05/06/2018	6381	2.1.1.1.1.01.01 - Salários E Remunerações A Pagar	Débito	5.687,81
29/03/2018	3123	2.1.4.1.1.01.03 - IRRF Sobre Folha De Salários	14.191,10	Crédito	14.191,10	05/07/2018	6966	2.1.1.1.1.01.01 - Salários E Remunerações A Pagar	Débito	190.275,95
01/03/2018	3039	2.1.1.1.1.01.01 - Salários E Remunerações A Pagar	3,00	Crédito	3,00	16/05/2018	5008	2.1.4.1.1.01.09 - Outros Tributos E Contribuições Federais	Débito	21,07
30/04/2018	4187	2.1.3.1.1.04.01 - Cheques em Trânsito	933,05	Crédito	933,05	20/09/2018	9242	2.1.4.1.1.01.11 - INSS Retido s/NF	Débito	527,08
30/04/2018	4187	2.1.3.1.1.04.01 - Cheques em Trânsito	450,00	Crédito	450,00	07/03/2018	3046	2.1.1.4.1.02.01 - FGTS	Débito	20.843,67

OUTROS INGRESSOS

OUTROS DESEMBOLSOS

Data	Nr. Lancto	Conta Contábil	Valor	Data	Nr. Lancto	Conta Contábil	Valor	Crédito	Crédito	Debito	Valor
31/05/2018	6518	2.1.3.1.1.04.01 - Cheques em Trânsito	478,24	03/08/2018	8784	2.1.1.1.01.01 - Salários E Remunerações A Pagar	478,24	Crédito		Débito	9.570,57
31/12/2018	13464	2.1.4.1.1.01.12 - INSS Segurados a Recolher	201,13	05/06/2018	6075	2.1.1.1.01.01 - Salários E Remunerações A Pagar	201,13	Crédito		Débito	2.801,51
30/04/2018	4199	2.1.8.9.1.01 - SINDECOF Contribuição Associativa a Recolher	484,08	06/07/2018	7773	2.1.1.1.01.01 - Salários E Remunerações A Pagar	484,08	Crédito		Débito	9.570,57
30/04/2018	4199	2.1.4.1.1.01.12 - INSS Segurados a Recolher	13.027,20	11/06/2018	4991	2.1.4.1.1.01.06 - ISS A Recolher	13.027,20	Crédito		Débito	1.867,54
30/04/2018	4199	2.1.4.1.1.01.03 - IRRF Sobre Folha De Salários	18.768,27	07/11/2018	11301	2.1.1.1.4.1.02.01 - FGTS	18.768,27	Crédito		Débito	22.270,50
04/01/2018	197	1.1.3.8.1.03.13 - Glayson Campos da Silva	650,00	22/08/2018	8269	2.1.4.1.1.01.09 - Outros Tributos E Contribuições Federais	650,00	Crédito		Débito	62,93
31/12/2018	13409	1.1.3.8.1.02.03 - Salário Maternidade	8.329,32	19/10/2018	11306	2.1.4.1.1.01.12 - INSS Segurados a Recolher	8.329,32	Crédito		Débito	21.004,40
31/07/2018	7588	1.1.3.1.1.01.03 - Adiantamento de Férias	32.165,11	20/12/2018	12720	2.1.4.1.1.01.11 - INSS Retido s/NF	32.165,11	Crédito		Débito	1.288,20
28/09/2018	9633	1.1.3.1.1.01.03 - Adiantamento de Férias	9.703,99	29/03/2018	3114	2.1.1.1.1.01.01 - Salários E Remunerações A Pagar	9.703,99	Crédito		Débito	9.081,00
20/09/2018	12388	1.1.3.8.1.02.03 - Salário Maternidade	9.897,98	20/06/2018	5989	2.1.4.1.1.01.11 - INSS Retido s/NF	9.897,98	Crédito		Débito	527,08
29/06/2018	6409	1.1.3.1.1.01.03 - Adiantamento de Férias	19.197,38	15/08/2018	8220	2.1.4.1.1.01.09 - Outros Tributos E Contribuições Federais	19.197,38	Crédito		Débito	21,07
20/08/2018	8927	1.1.3.8.1.02.03 - Salário Maternidade	17.628,59	14/11/2018	11084	2.1.4.1.1.01.09 - Outros Tributos E Contribuições Federais	17.628,59	Crédito		Débito	279,34
19/10/2018	12389	1.1.3.8.1.02.03 - Salário Maternidade	9.897,98	25/10/2018	10741	2.1.4.1.1.01.09 - Outros Tributos E Contribuições Federais	9.897,98	Crédito		Débito	257,00
29/03/2018	3131	1.1.3.1.1.01.03 - Adiantamento de Férias	11.588,29	24/01/2018	455	2.1.4.1.1.01.09 - Outros Tributos E Contribuições Federais	11.588,29	Crédito		Débito	67,74
31/07/2018	7596	1.1.3.1.1.01.03 - Adiantamento de Férias	20.982,48	03/05/2018	4247	2.1.4.1.1.01.09 - Outros Tributos E Contribuições Federais	20.982,48	Crédito		Débito	9,83
31/01/2018	1780	1.1.3.1.1.01.03 - Adiantamento de Férias	9.311,80	27/04/2018	3941	2.1.1.1.1.01.01 - Salários E Remunerações A Pagar	9.311,80	Crédito		Débito	933,05
30/11/2018	12297	1.1.3.1.1.01.03 - Adiantamento de Férias	11.416,52	30/05/2018	5407	2.1.4.1.1.01.09 - Outros Tributos E Contribuições Federais	11.416,52	Crédito		Débito	233,82
20/07/2018	8926	1.1.3.8.1.02.03 - Salário Maternidade	8.007,53	23/05/2018	5237	2.1.4.1.1.01.09 - Outros Tributos E Contribuições Federais	8.007,53	Crédito		Débito	18,69
31/10/2018	11296	1.1.3.1.1.01.03 - Adiantamento de Férias	8.676,30	07/03/2018	1402	2.1.4.1.1.01.09 - Outros Tributos E Contribuições Federais	8.676,30	Crédito		Débito	104,24
20/12/2018	12372	1.1.3.1.1.01.02 - Adiantamento 13º Salário	83.937,33	12/09/2018	9817	2.1.4.1.1.01.09 - Outros Tributos E Contribuições Federais	83.937,33	Crédito		Débito	15,40

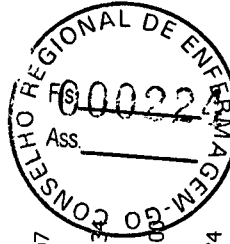

[Handwritten signature]

[Handwritten signature]

OUTROS INGRESSOS

OUTROS DESEMBOLSOS

Data	Nr. Lancto	Conta Contábil	Valor	Data	Nr. Lancto	Conta Contábil	Valor
30/11/2018	12283	1.1.3.1.1.01.01 - Adiantamento de Salário	1.264,04	20/11/2018	11313	2.1.4.1.1.01.12 - INSS Segurados a Recolher	20.759,66
30/05/2018	5524	1.1.3.1.1.01.03 - Adiantamento de Férias	3.464,80	10/01/2018	410	2.1.4.1.1.01.09 - Outros Tributos E Contribuições Federais	15,40
31/10/2018	11295	1.1.3.1.1.01.03 - Adiantamento de Férias	18.185,11	23/05/2018	5235	2.1.4.1.1.01.09 - Outros Tributos E Contribuições Federais	135,20
30/05/2018	5523	1.1.3.1.1.01.03 - Adiantamento de Férias	15.468,16	27/04/2018	3944	2.1.1.1.1.01.01 - Salários E Remunerações A Pagar	9.081,00
28/09/2018	9625	1.1.3.1.1.01.03 - Adiantamento de Férias	4.732,04	21/03/2018	2282	2.1.4.1.1.01.09 - Outros Tributos E Contribuições Federais	76,11
15/06/2018	6388	1.1.3.8.1.03.16 - ATAN Agência de Turismo Anhanguera LTDA	3,60	21/05/2018	5089	2.1.1.1.1.01.09 Outros Tributos E Contribuições Federais	349,43
31/08/2018	8929	1.1.3.1.1.01.02 - Adiantamento 13º Salário	1.274,90	20/07/2018	7168	2.1.4.1.1.01.12 - INSS Segurados a Recolher	21.827,29
31/08/2018	8929	1.1.3.1.1.01.03 - Adiantamento de Férias	7.475,33	05/06/2018	6383	2.1.1.1.1.01.01 - Salários E Remunerações A Pagar	9.570,57
18/05/2018	8924	1.1.3.8.1.02.03 - Salário Maternidade	8.007,53	01/02/2018	1765	2.1.1.1.1.01.01 - Salários E Remunerações A Pagar	5.306,11
31/01/2018	1785	1.1.3.1.1.01.03 - Adiantamento de Férias	16.284,19	07/02/2018	967	2.1.8.9.1.01 SINDECOF Contribuição Associativa a Recolher	891,73
20/12/2018	12373	1.1.3.1.1.01.02 - Adiantamento 13º Salário	52.018,17	07/11/2018	10987	2.1.4.1.1.01.09 - Outros Tributos E Contribuições Federais	301,84
14/06/2018	6387	1.1.3.8.1.03.10 - JC Assessoria Contabil	411,81	05/11/2018	12219	2.1.1.1.1.01.01 - Salários E Remunerações A Pagar	3.203,11
29/06/2018	6402	1.1.3.1.1.01.03 - Adiantamento de Férias	21.266,26	29/08/2018	8551	2.1.4.1.1.01.09 - Outros Tributos E Contribuições Federais	9,96
20/06/2018	8925	1.1.3.8.1.02.03 - Salário Maternidade	8.007,53	19/01/2018	1732	2.1.4.1.1.01.11 - INSS Retido s/NF	527,08
31/12/2018	13408	1.1.3.1.1.01.03 - Adiantamento de Férias	30.827,25	28/03/2018	2677	2.1.4.1.1.01.09 - Outros Tributos E Contribuições Federais	12,09
29/03/2018	3123	1.1.3.1.1.01.03 - Adiantamento de Férias	4.843,59	15/08/2018	8221	2.1.4.1.1.01.09 - Outros Tributos E Contribuições Federais	16,40
20/11/2018	12390	1.1.3.8.1.02.03 - Salário Maternidade	9.558,38	20/04/2018	3860	2.1.4.1.1.01.03 - IRRF Sobre Folha De Salários	33.049,40
22/05/2018	5506	1.1.3.8.1.03.05 - Cleuzeni Moraes de Paula	83,10	26/09/2018	9515	2.1.4.1.1.01.09 - Outros Tributos E Contribuições Federais	250,80
20/12/2018	12391	1.1.3.8.1.02.03 - Salário Maternidade	3.054,08	29/08/2018	8552	2.1.4.1.1.01.09 - Outros Tributos E Contribuições Federais	67,67
30/04/2018	4199	1.1.3.1.1.01.03 - Adiantamento de Férias	11.976,20	29/03/2018	3109	2.1.1.1.1.01.01 - Salários E Remunerações A Pagar	5.307,11



OUTROS INGRESSOS

OUTROS DESEMBOLSOS

Data	Nr. Lancto	Conta Contábil	Crédito	Valor	Data	Nr. Lancto	Conta Contábil	Crédito	Valor
30/11/2018	12282	2.1.1.1.1.01.01 - Salários E Remunerações A Pagar	Crédito	107.020,78	20/09/2018	9447	2.1.4.1.1.01.12 - INSS Segurados a Recolher	Débito	21.265,20
31/10/2018	11292	2.1.1.1.1.01.01 - Salários E Remunerações A Pagar	Crédito	182.341,20	28/11/2018	11698	2.1.4.1.1.01.09 - Outros Tributos E Contribuições Federais	Débito	12,74
29/06/2018	6400	2.1.1.1.1.01.01 - Salários E Remunerações A Pagar	Crédito	188.234,30	25/04/2018	3795	2.1.4.1.1.01.09 - Outros Tributos E Contribuições Federais	Débito	119,75
30/11/2018	12280	2.1.1.1.1.01.01 - Salários E Remunerações A Pagar	Crédito	297,44	28/11/2018	11697	2.1.4.1.1.01.09 - Outros Tributos E Contribuições Federais	Débito	240,25
31/12/2018	13268	2.1.1.1.1.01.01 - Salários E Remunerações A Pagar	Crédito	5.368,23	24/08/2018	8303	2.1.4.1.1.01.02 - Pis/Pasep A Recolher	Débito	3.036,54
31/12/2018	13264	2.1.1.1.1.01.01 - Salários E Remunerações A Pagar	Crédito	3.430,32	20/12/2018	13246	2.1.1.1.1.01.01 - Salários E Remunerações A Pagar	Débito	1.272,29
30/05/2018	5518	2.1.1.1.1.01.01 - Salários E Remunerações A Pagar	Crédito	4.375,64	11/04/2018	3438	2.1.4.1.1.01.09 - Outros Tributos E Contribuições Federais	Débito	15,40
30/11/2018	12294	2.1.1.1.1.01.01 - Salários E Remunerações A Pagar	Crédito	174.666,13	08/08/2018	7528	2.1.4.1.1.01.09 - Outros Tributos E Contribuições Federais	Débito	324,82
31/08/2018	9013	2.1.1.1.1.01.01 - Salários E Remunerações A Pagar	Crédito	185.683,08	07/11/2018	10991	2.1.4.1.1.01.09 - Outros Tributos E Contribuições Federais	Débito	281,24
29/06/2018	6406	2.1.1.1.1.01.01 - Salários E Remunerações A Pagar	Crédito	99.321,79	27/06/2018	6198	2.1.4.1.1.01.09 - Outros Tributos E Contribuições Federais	Débito	9,83
30/11/2018	12292	2.1.1.1.1.01.01 - Salários E Remunerações A Pagar	Crédito	3.155,30	27/12/2018	12859	2.1.4.1.1.01.09 - Outros Tributos E Contribuições Federais	Débito	68,03
31/10/2018	11288	2.1.1.1.1.01.01 - Salários E Remunerações A Pagar	Crédito	6.375,73	10/04/2018	3431	2.1.4.1.1.01.06 - ISS A Recolher	Débito	704,99
31/10/2018	11286	2.1.1.1.1.01.01 - Salários E Remunerações A Pagar	Crédito	101.035,76	07/12/2018	13234	2.1.1.4.1.02.01 - FGTS	Débito	24.920,58
30/11/2018	12290	2.1.1.1.1.01.01 - Salários E Remunerações A Pagar	Crédito	1.205,64	24/01/2018	458	2.1.4.1.1.01.09 - Outros Tributos E Contribuições Federais	Débito	9,83
31/07/2018	7592	2.1.1.1.1.01.01 - Salários E Remunerações A Pagar	Crédito	6.245,48	12/09/2018	9001	2.1.4.1.1.01.09 - Outros Tributos E Contribuições Federais	Débito	301,84
28/09/2018	9630	2.1.1.1.1.01.01 - Salários E Remunerações A Pagar	Crédito	2.472,21	27/06/2018	6197	2.1.4.1.1.01.09 - Outros Tributos E Contribuições Federais	Débito	66,72
30/05/2018	5514	2.1.1.1.1.01.01 - Salários E Remunerações A Pagar	Crédito	1.027,76	10/10/2018	10105	2.1.4.1.1.01.09 - Outros Tributos E Contribuições Federais	Débito	15,40
31/10/2018	11284	2.1.1.1.1.01.01 - Salários E Remunerações A Pagar	Crédito	2.829,33	10/01/2018	409	2.1.4.1.1.01.09 - Outros Tributos E Contribuições Federais	Débito	21,07
31/01/2018	1782	2.1.1.1.1.01.01 - Salários E Remunerações A Pagar	Crédito	5.019,38	27/09/2018	9819	2.1.1.1.1.01.01 - Salários E Remunerações A Pagar	Débito	213.396,19
28/02/2018	2176	2.1.1.1.1.01.01 - Salários E Remunerações A Pagar	Crédito	172.075,57	10/09/2018	8917	2.1.4.1.1.01.06 - ISS A Recolher	Débito	1.134,26

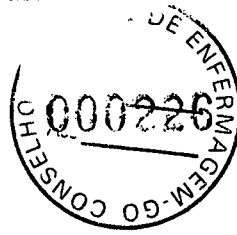

OUTROS INGRESSOS

OUTROS DESEMBOLSOS

Data	Nr. Lancto	Conta Contábil	Crédito	Valor	Data	Nr. Lancto	Conta Contábil	Crédito	Valor
31/01/2018	1778	2.1.1.1.1.01.01 - Salários E Remunerações A Pagar	Crédito	169.097,51	28/09/2018	9820	2.1.1.1.1.01.01 - Salários E Remunerações A Pagar	Débito	2.794,84
31/07/2018	7581	2.1.1.1.1.01.01 - Salários E Remunerações A Pagar	Crédito	9.277,34	06/09/2018	9018	2.1.1.1.1.02.01 - FGTS	Débito	22.647,91
30/05/2018	5522	2.1.1.1.1.01.01 - Salários E Remunerações A Pagar	Crédito	191.325,86	05/11/2018	12220	2.1.1.1.1.01.01 - Salários E Remunerações A Pagar	Débito	5.686,81
31/12/2018	13271	2.1.1.1.1.01.01 - Salários E Remunerações A Pagar	Crédito	7.661,85	26/09/2018	9514	2.1.4.1.1.01.09 - Outros Tributos E Contribuições Federais	Débito	460,49
31/12/2018	13266	2.1.1.1.1.01.01 - Salários E Remunerações A Pagar	Crédito	226,06	19/10/2018	11305	2.1.1.4.1.01.01 - INSS Patronal a Pagar	Débito	51.576,29
28/09/2018	9622	2.1.1.1.1.01.01 - Salários E Remunerações A Pagar	Crédito	1.487,22	03/12/2018	12299	2.1.1.1.1.01.01 - Salários E Remunerações A Pagar	Débito	2.794,84
31/01/2018	1784	2.1.1.1.1.01.01 - Salários E Remunerações A Pagar	Crédito	106.789,96	02/02/2018	1766	2.1.1.1.1.01.01 - Salários E Remunerações A Pagar	Débito	2.419,63
30/04/2018	4190	2.1.1.1.1.01.01 - Salários E Remunerações A Pagar	Crédito	88.852,56	02/03/2018	3042	2.1.1.1.1.01.01 - Salários E Remunerações A Pagar	Débito	5.306,11
28/09/2018	9624	2.1.1.1.1.01.01 - Salários E Remunerações A Pagar	Crédito	100.188,90	12/12/2018	12345	2.1.4.1.1.01.09 - Outros Tributos E Contribuições Federais	Débito	301,84
29/03/2018	3128	2.1.1.1.1.01.01 - Salários E Remunerações A Pagar	Crédito	2.390,62	20/11/2018	11699	2.1.4.1.1.01.09 - Outros Tributos E Contribuições Federais	Débito	13,31
30/11/2018	12296	2.1.1.1.1.01.01 - Salários E Remunerações A Pagar	Crédito	9.465,89	11/07/2018	7194	2.1.4.1.1.01.09 - Outros Tributos E Contribuições Federais	Débito	280,31
30/05/2018	5520	2.1.1.1.1.01.01 - Salários E Remunerações A Pagar	Crédito	4.751,50	21/02/2018	1101	2.1.4.1.1.01.09 - Outros Tributos E Contribuições Federais	Débito	21,26
20/12/2018	12371	2.1.1.1.1.01.01 - Salários E Remunerações A Pagar	Crédito	171.236,98	05/12/2018	12047	2.1.4.1.1.01.09 - Outros Tributos E Contribuições Federais	Débito	85,74
29/06/2018	6396	2.1.1.1.1.01.01 - Salários E Remunerações A Pagar	Crédito	6.161,99	25/06/2018	6160	2.1.4.1.1.01.02 - PIs/Pasep A Recolher	Débito	2.822,26
31/10/2018	11290	2.1.1.1.1.01.01 - Salários E Remunerações A Pagar	Crédito	8.187,97	29/08/2018	8547	2.1.4.1.1.01.09 - Outros Tributos E Contribuições Federais	Débito	239,66
29/06/2018	6398	2.1.1.1.1.01.01 - Salários E Remunerações A Pagar	Crédito	4.797,63	28/12/2018	12893	2.1.4.1.1.01.06 - ISS A Recolher	Débito	293,25
31/07/2018	7583	2.1.1.1.1.01.01 - Salários E Remunerações A Pagar	Crédito	191.287,23	12/12/2018	12346	2.1.4.1.1.01.09 - Outros Tributos E Contribuições Federais	Débito	21,07
29/03/2018	3126	2.1.1.1.1.01.01 - Salários E Remunerações A Pagar	Crédito	5.461,26	20/12/2018	13255	2.1.4.1.1.01.03 - IRRF Sobre Folha De Salários	Débito	36.365,06
28/02/2018	2178	2.1.1.1.1.01.01 - Salários E Remunerações A Pagar	Crédito	105.486,69	08/11/2018	11011	2.1.8.9.1.01 - SINDECOF Contribuição Associativa a Recolher	Débito	884,12
29/03/2018	3122	2.1.1.1.1.01.01 - Salários E Remunerações A Pagar	Crédito	104.245,89	04/12/2018	11984	2.1.8.9.1.01 - SINDECOF Contribuição Associativa a Recolher	Débito	884,43



[Handwritten signature]

OUTROS INGRESSOS

OUTROS DESEMBOLSOS

Data	Nr. Lancto	Conta Contábil	Valor	Data	Nr. Lancto	Conta Contábil	Valor	Crédito	Crédito	Debito	Valor
28/09/2018	9628	2.1.1.1.1.01.01 - Salários E Remunerações A Pagar	2.316,86	28/11/2018	11702	2.1.4.1.1.01.09 - Outros Tributos E Contribuições Federais	2.316,86	Crédito		Débito	447,23
29/03/2018	3130	2.1.1.1.1.01.01 - Salários E Remunerações A Pagar	172.714,78	26/09/2018	9509	2.1.4.1.1.01.09 - Outros Tributos E Contribuições Federais	172.714,78	Crédito		Débito	12,74
20/12/2018	12366	2.1.1.1.1.01.01 - Salários E Remunerações A Pagar	104.700,06	11/04/2018	3433	2.1.4.1.1.01.09 - Outros Tributos E Contribuições Federais	104.700,06	Crédito		Débito	202,66
29/03/2018	3120	2.1.1.1.1.01.01 - Salários E Remunerações A Pagar	1.507,78	27/06/2018	6199	2.1.4.1.1.01.09 - Outros Tributos E Contribuições Federais	1.507,78	Crédito		Débito	306,72
31/12/2018	13273	2.1.1.1.1.01.01 - Salários E Remunerações A Pagar	95.286,37	30/05/2018	5410	2.1.4.1.1.01.09 - Outros Tributos E Contribuições Federais	95.286,37	Crédito		Débito	12,09
31/08/2018	9011	2.1.1.1.1.01.01 - Salários E Remunerações A Pagar	1.812,86	29/03/2018	3105	2.1.1.1.1.01.01 - Salários E Remunerações A Pagar	1.812,86	Crédito		Débito	3.019,08
31/12/2018	13278	2.1.1.1.1.01.01 - Salários E Remunerações A Pagar	6.727,67	23/10/2018	11277	2.1.4.1.1.01.09 - Outros Tributos E Contribuições Federais	6.727,67	Crédito		Débito	27,30
31/07/2018	7594	2.1.1.1.1.01.01 - Salários E Remunerações A Pagar	95.855,37	02/03/2018	3043	2.1.1.1.1.01.01 - Salários E Remunerações A Pagar	95.855,37	Crédito		Débito	5.307,11
30/04/2018	4194	2.1.1.1.1.01.01 - Salários E Remunerações A Pagar	3.672,35	31/10/2018	10758	2.1.4.1.1.01.09 - Outros Tributos E Contribuições Federais	3.672,35	Crédito		Débito	221,91
31/08/2018	9006	2.1.1.1.1.01.01 - Salários E Remunerações A Pagar	100.255,94	05/11/2018	12218	2.1.1.1.1.01.01 - Salários E Remunerações A Pagar	100.255,94	Crédito		Débito	2.794,84
29/06/2018	6394	2.1.1.1.1.01.01 - Salários E Remunerações A Pagar	708,72	12/12/2018	12347	2.1.4.1.1.01.09 - Outros Tributos E Contribuições Federais	708,72	Crédito		Débito	15,40
29/06/2018	6404	2.1.1.1.1.01.01 - Salários E Remunerações A Pagar	6.365,43	01/03/2018	3040	2.1.1.1.1.01.01 - Salários E Remunerações A Pagar	6.365,43	Crédito		Débito	206.939,87
31/01/2018	1776	2.1.1.1.1.01.01 - Salários E Remunerações A Pagar	2.915,63	19/01/2018	1727	2.1.1.4.1.01.01 - INSS Patronal a Pagar	2.915,63	Crédito		Débito	58.256,01
28/09/2018	9632	2.1.1.1.1.01.01 - Salários E Remunerações A Pagar	182.541,92	27/12/2018	12862	2.1.4.1.1.01.09 - Outros Tributos E Contribuições Federais	182.541,92	Crédito		Débito	39,69
31/12/2018	13276	2.1.1.1.1.01.01 - Salários E Remunerações A Pagar	176.556,24	17/01/2018	440	2.1.4.1.1.01.09 - Outros Tributos E Contribuições Federais	176.556,24	Crédito		Débito	280,31
30/05/2018	5516	2.1.1.1.1.01.01 - Salários E Remunerações A Pagar	95.659,99	03/08/2018	8781	2.1.1.1.1.01.01 - Salários E Remunerações A Pagar	95.659,99	Crédito		Débito	2.794,84
30/04/2018	4196	2.1.1.1.1.01.01 - Salários E Remunerações A Pagar	173.301,57	29/08/2018	8546	2.1.4.1.1.01.09 - Outros Tributos E Contribuições Federais	173.301,57	Crédito		Débito	1.782,45
30/04/2018	4192	2.1.1.1.1.01.01 - Salários E Remunerações A Pagar	1.324,96	28/03/2018	2678	2.1.4.1.1.01.09 - Outros Tributos E Contribuições Federais	1.324,96	Crédito		Débito	235,93
31/08/2018	9008	2.1.1.1.1.01.01 - Salários E Remunerações A Pagar	2.791,91	08/08/2018	7531	2.1.4.1.1.01.09 - Outros Tributos E Contribuições Federais	2.791,91	Crédito		Débito	85,92
31/01/2018	1794	2.1.1.4.1.01.01 - INSS Patronal a Pagar	24.448,10	03/05/2018	4528	2.1.8.9.1.01 - SINDECOC Contribuição Associativa a Recolher	24.448,10	Crédito		Débito	728,12

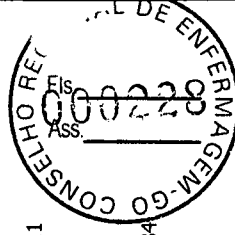

OUTROS INGRESSOS

OUTROS DESEMBOLSOS

Data	Nr. Lancto	Conta Contábil	Valor	Data	Nr. Lancto	Conta Contábil	Valor	Crédito	Crédito	Debito	Debito	Valor
31/12/2018	13283	2.1.1.4.1.01.01 - INSS Patronal a Pagar	25.661,73	10/07/2018	7075	2.1.4.1.1.01.06 - ISS A Recolher	659,85	Crédito		Debito		659,85
31/08/2018	9020	2.1.1.4.1.01.01 - INSS Patronal a Pagar	37.629,70	10/08/2018	8166	2.1.4.1.1.01.09 - Outros Tributos E Contribuições Federais	280,32	Crédito		Debito		280,32
31/10/2018	11311	2.1.1.4.1.01.01 - INSS Patronal a Pagar	24.626,81	03/05/2018	4241	2.1.4.1.1.01.09 - Outros Tributos E Contribuições Federais	324,82	Crédito		Debito		324,82
30/04/2018	4207	2.1.1.4.1.01.01 - INSS Patronal a Pagar	21.088,08	11/04/2018	3434	2.1.4.1.1.01.09 - Outros Tributos E Contribuições Federais	324,82	Crédito		Debito		324,82
31/07/2018	7609	2.1.1.4.1.01.01 - INSS Patronal a Pagar	26.463,20	19/12/2018	12374	2.1.1.1.1.01.01 - Salários E Remunerações A Pagar	74.846,23	Crédito		Debito		74.846,23
31/08/2018	9022	2.1.1.4.1.01.01 - INSS Patronal a Pagar	23.890,02	25/10/2018	10740	2.1.4.1.1.01.09 - Outros Tributos E Contribuições Federais	13,34	Crédito		Debito		13,34
31/12/2018	13281	2.1.1.4.1.01.01 - INSS Patronal a Pagar	37.314,36	13/06/2018	6137	2.1.4.1.1.01.09 - Outros Tributos E Contribuições Federais	21,07	Crédito		Debito		21,07
29/03/2018	3139	2.1.1.4.1.01.01 - INSS Patronal a Pagar	23.087,74	07/03/2018	1399	2.1.4.1.1.01.09 - Outros Tributos E Contribuições Federais	9,83	Crédito		Debito		9,83
30/05/2018	5532	2.1.1.4.1.01.01 - INSS Patronal a Pagar	22.666,02	10/10/2018	10107	2.1.4.1.1.01.06 - ISS A Recolher	794,70	Crédito		Debito		794,70
31/10/2018	10442	2.1.1.4.1.01.01 - INSS Patronal a Pagar	37.461,13	28/09/2018	9821	2.1.1.1.1.01.01 - Salários E Remunerações A Pagar	5.687,81	Crédito		Debito		5.687,81
30/04/2018	4205	2.1.1.4.1.01.01 - INSS Patronal a Pagar	36.043,51	24/01/2018	456	2.1.4.1.1.01.09 - Outros Tributos E Contribuições Federais	12,09	Crédito		Debito		12,09
28/02/2018	2187	2.1.1.4.1.01.01 - INSS Patronal a Pagar	34.894,58	04/06/2018	6074	2.1.1.1.1.01.01 - Salários E Remunerações A Pagar	213.649,60	Crédito		Debito		213.649,60
30/05/2018	5530	2.1.1.4.1.01.01 - INSS Patronal a Pagar	39.151,53	03/05/2018	4243	2.1.4.1.1.01.09 - Outros Tributos E Contribuições Federais	286,38	Crédito		Debito		286,38
29/06/2018	6417	2.1.1.4.1.01.01 - INSS Patronal a Pagar	38.947,80	27/12/2018	12857	2.1.4.1.1.01.09 - Outros Tributos E Contribuições Federais	236,32	Crédito		Debito		236,32
29/06/2018	6419	2.1.1.4.1.01.01 - INSS Patronal a Pagar	25.224,67	20/03/2018	3093	2.1.1.4.1.01.01 - INSS Patronal a Pagar	57.922,60	Crédito		Debito		57.922,60
30/11/2018	12310	2.1.1.4.1.01.01 - INSS Patronal a Pagar	37.872,52	20/07/2018	7358	2.1.4.1.1.01.11 - INSS Retido s/NF	1.288,20	Crédito		Debito		1.288,20
30/11/2018	12312	2.1.1.4.1.01.01 - INSS Patronal a Pagar	23.941,53	27/12/2018	12856	2.1.4.1.1.01.09 - Outros Tributos E Contribuições Federais	11,90	Crédito		Debito		11,90
31/01/2018	1792	2.1.1.4.1.01.01 - INSS Patronal a Pagar	34.729,28	16/02/2018	1069	2.1.4.1.1.01.09 - Outros Tributos E Contribuições Federais	280,29	Crédito		Debito		280,29
29/03/2018	3137	2.1.1.4.1.01.01 - INSS Patronal a Pagar	35.478,34	27/12/2018	12855	2.1.4.1.1.01.09 - Outros Tributos E Contribuições Federais	307,60	Crédito		Debito		307,60
28/09/2018	9868	2.1.1.4.1.01.01 - INSS Patronal a Pagar	37.255,51	03/05/2018	4245	2.1.4.1.1.01.09 - Outros Tributos E Contribuições Federais	12,09	Crédito		Debito		12,09
28/09/2018	9870	2.1.1.4.1.01.01 - INSS Patronal a Pagar	24.208,76	29/03/2018	3108	2.1.1.1.1.01.01 - Salários E Remunerações A Pagar	3.428,07	Crédito		Debito		3.428,07

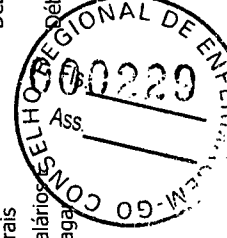

OUTROS INGRESSOS

OUTROS DESEMBOLSOS

Data	Nr. Lancto	Conta Contábil	Valor	Data	Nr. Lancto	Conta Contábil	Valor	Crédito	Crédito	Debito	Debito
28/02/2018	2189	2.1.1.4.1.01.01 - INSS Patronal a Pagar	23.028,02	06/06/2018	6077	2.1.4.1.1.01.09 - Outros Tributos E Contribuições Federais	391,32	Crédito		Debito	
31/07/2018	7606	2.1.1.4.1.01.01 - INSS Patronal a Pagar	39.203,26	28/03/2018	2675	2.1.4.1.1.01.09 - Outros Tributos E Contribuições Federais	66,12	Crédito		Debito	
28/02/2018	2195	2.1.4.1.1.01.02 - Pis/Pasep A Recolher	2.656,56	27/06/2018	6196	2.1.4.1.1.01.09 - Outros Tributos E Contribuições Federais	12,14	Crédito		Debito	
30/11/2018	12314	2.1.4.1.1.01.02 - Pis/Pasep A Recolher	2.836,16	30/05/2018	5409	2.1.4.1.1.01.09 - Outros Tributos E Contribuições Federais	303,56	Crédito		Debito	
29/03/2018	3141	2.1.4.1.1.01.02 - Pis/Pasep A Recolher	2.703,02	20/06/2018	5991	2.1.4.1.1.01.04 - IRRF Autônomos	126,97	Crédito		Debito	
28/09/2018	9872	2.1.4.1.1.01.02 - Pis/Pasep A Recolher	2.825,30	10/10/2018	10104	2.1.4.1.1.01.09 - Outros Tributos E Contribuições Federais	21,07	Crédito		Debito	
30/04/2018	4209	2.1.4.1.1.01.02 - Pis/Pasep A Recolher	2.621,30	22/08/2018	8268	2.1.4.1.1.01.09 - Outros Tributos E Contribuições Federais	250,75	Crédito		Debito	
31/01/2018	1798	2.1.4.1.1.01.02 - Pis/Pasep A Recolher	2.719,78	20/03/2018	3095	2.1.4.1.1.01.03 - IRRF Sobre Folha De Salários	32.589,92	Crédito		Debito	
31/10/2018	11303	2.1.4.1.1.01.02 - Pis/Pasep A Recolher	2.866,31	10/10/2018	10106	2.1.4.1.1.01.09 - Outros Tributos E Contribuições Federais	270,74	Crédito		Debito	
31/07/2018	7613	2.1.4.1.1.01.02 - Pis/Pasep A Recolher	3.036,54	20/03/2018	1759	2.1.4.1.1.01.11 - INSS Retido s/NF	1.288,20	Crédito		Debito	
31/12/2018	13289	2.1.4.1.1.01.02 - Pis/Pasep A Recolher	5.795,23	18/07/2018	7142	2.1.4.1.1.01.09 - Outros Tributos E Contribuições Federais	139,32	Crédito		Debito	
29/06/2018	6411	2.1.4.1.1.01.02 - Pis/Pasep A Recolher	2.910,26	20/09/2018	9445	2.1.4.1.1.01.03 - IRRF Sobre Folha De Salários	36.352,37	Crédito		Debito	
31/08/2018	9026	2.1.4.1.1.01.02 - Pis/Pasep A Recolher	2.830,17	07/08/2018	8824	2.1.1.4.1.02.01 - FGTS	23.916,50	Crédito		Debito	
30/05/2018	5534	2.1.4.1.1.01.02 - Pis/Pasep A Recolher	2.822,26	11/07/2018	7193	2.1.4.1.1.01.09 - Outros Tributos E Contribuições Federais	15,40	Crédito		Debito	
31/01/2018	1787	2.1.4.1.1.01.02 - Pis/Pasep A Recolher	12.481,81	25/10/2018	10742	2.1.4.1.1.01.09 - Outros Tributos E Contribuições Federais	67,99	Crédito		Debito	
28/02/2018	2191	2.1.1.4.1.02.01 - FGTS	12.641,35	25/10/2018	10737	2.1.4.1.1.01.02 - Pis/Pasep A Recolher	2.825,30	Crédito		Debito	
30/04/2018	4201	2.1.1.4.1.02.01 - FGTS	12.787,52	29/08/2018	8548	2.1.4.1.1.01.09 - Outros Tributos E Contribuições Federais	11,90	Crédito		Debito	
31/07/2018	7602	2.1.1.4.1.02.01 - FGTS	14.119,57	20/02/2018	2170	2.1.4.1.1.01.03 - IRRF Sobre Folha De Salários	30.136,44	Crédito		Debito	
29/03/2018	3133	2.1.1.4.1.02.01 - FGTS	12.638,04	20/08/2018	8842	2.1.4.1.1.01.12 - INSS Segurados a Recolher	22.185,27	Crédito		Debito	
31/10/2018	11300	2.1.1.4.1.02.01 - FGTS	13.103,17	20/12/2018	13261	2.1.4.1.1.01.12 - INSS Segurados a Recolher	20.314,34	Crédito		Debito	
30/11/2018	12318	2.1.1.4.1.02.01 - FGTS	15.692,53	25/09/2018	9027	2.1.4.1.1.01.02 - Pis/Pasep A Recolher	2.830,17	Crédito		Debito	

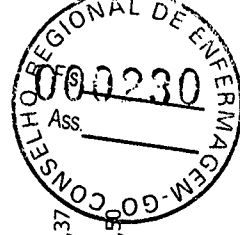

OUTROS INGRESSOS

OUTROS DESEMBOLSOS

Data	Nr. Lancto	Conta Contábil	Valor	Data	Nr. Lancto	Conta Contábil	Valor	Crédito	Crédito	Crédito	Crédito	Valor
28/02/2018	2193	2.1.1.4.1.02.01 - FGTS	8.202,32	12/03/2018	3082	2.1.4.1.1.01.06 - ISS A Recolher	8.202,32	Crédito				878,40
28/09/2018	9862	2.1.1.4.1.02.01 - FGTS	14.166,94	26/04/2018	3780	2.1.4.1.1.01.09 - Outros Tributos E Contribuições Federais	14.166,94	Crédito				248,36
29/03/2018	3135	2.1.1.4.1.02.01 - FGTS	9.022,12	30/05/2018	5413	2.1.4.1.1.01.09 - Outros Tributos E Contribuições Federais	9.022,12	Crédito				9,83
31/07/2018	7604	2.1.1.4.1.02.01 - FGTS	9.796,93	26/04/2018	3781	2.1.4.1.1.01.09 - Outros Tributos E Contribuições Federais	9.796,93	Crédito				11,89
28/09/2018	9864	2.1.1.4.1.02.01 - FGTS	8.622,90	26/04/2018	3940	2.1.1.1.1.01.01 - Salários E Remunerações A Pagar	8.622,90	Crédito				199.209,70
30/04/2018	4203	2.1.1.4.1.02.01 - FGTS	8.016,41	11/04/2018	3432	2.1.1.1.1.01.09 - Outros Tributos E Contribuições Federais	8.016,41	Crédito				302,68
31/10/2018	11298	2.1.1.4.1.02.01 - FGTS	9.167,33	19/12/2018	13249	2.1.1.1.1.01.01 - Salários E Remunerações A Pagar	9.167,33	Crédito				3.605,69
31/01/2018	1789	2.1.1.4.1.02.01 - FGTS	8.708,14	11/04/2018	3439	2.1.4.1.1.01.09 - Outros Tributos E Contribuições Federais	8.708,14	Crédito				21,07
30/11/2018	12316	2.1.1.4.1.02.01 - FGTS	9.228,05	26/09/2018	9508	2.1.4.1.1.01.09 - Outros Tributos E Contribuições Federais	9.228,05	Crédito				13,34
29/06/2018	6415	2.1.1.4.1.02.01 - FGTS	9.380,27	29/08/2018	8549	2.1.4.1.1.01.09 - Outros Tributos E Contribuições Federais	9.380,27	Crédito				13,34
31/08/2018	9015	2.1.1.4.1.02.01 - FGTS	13.628,45	02/02/2018	1764	2.1.1.1.1.01.01 - Salários E Remunerações A Pagar	13.628,45	Crédito				2.594,17
30/05/2018	5528	2.1.1.4.1.02.01 - FGTS	13.666,10	05/06/2018	6382	2.1.1.1.1.01.01 - Salários E Remunerações A Pagar	13.666,10	Crédito				5.686,81
30/05/2018	5526	2.1.1.4.1.02.01 - FGTS	8.740,08	11/07/2018	7192	2.1.4.1.1.01.09 - Outros Tributos E Contribuições Federais	8.740,08	Crédito				21,07
31/12/2018	13285	2.1.1.4.1.02.01 - FGTS	19.688,62	27/06/2018	6200	2.1.4.1.1.01.09 - Outros Tributos E Contribuições Federais	19.688,62	Crédito				11,90
29/06/2018	6413	2.1.1.4.1.02.01 - FGTS	13.595,32	01/08/2018	8081	2.1.4.1.1.01.09 - Outros Tributos E Contribuições Federais	13.595,32	Crédito				315,73
31/12/2018	13287	2.1.1.4.1.02.01 - FGTS	13.217,42	07/03/2018	1398	2.1.4.1.1.01.09 - Outros Tributos E Contribuições Federais	13.217,42	Crédito				13,16
31/08/2018	9017	2.1.1.4.1.02.01 - FGTS	9.019,46	16/02/2018	1070	2.1.4.1.1.01.09 - Outros Tributos E Contribuições Federais	9.019,46	Crédito				15,40
29/05/2018	5451	1.1.3.8.1.03.05 - Cleuzeni Moraes de Paula	0,20	07/03/2018	1405	2.1.4.1.1.01.09 - Outros Tributos E Contribuições Federais	0,20	Crédito				249,67
02/03/2018	1286	2.1.4.1.1.01.12 - INSS Segurados a Recolher	341,00	05/12/2018	12046	2.1.4.1.1.01.09 - Outros Tributos E Contribuições Federais	341,00	Crédito				268,15
29/03/2018	2752	2.1.4.1.1.01.12 - INSS Segurados a Recolher	341,00	19/01/2018	1729	2.1.4.1.1.01.03 - IRRF Sobre Folha De Salários	341,00	Crédito				63.337,83

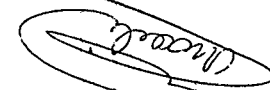
Evite imprimir. Colabore com o meio ambiente.

OUTROS INGRESSOS				OUTROS DESEMBOLSOS					
Data	Nr. Lancto	Conta Contábil	Crédito	Valor	Data	Nr. Lancto	Conta Contábil	Crédito	Valor
19/09/2018	9227	2.1.4.1.1.01.09 - Outros Tributos E Contribuições Federais	Crédito	67,76	06/07/2018	6940	2.1.1.4.1.02.01 - FGTS	Débito	22.975,59
19/12/2018	12602	2.1.4.1.1.01.09 - Outros Tributos E Contribuições Federais	Crédito	68,03	18/05/2018	5037	2.1.4.1.1.01.11 - INSS Retido s/NF	Débito	1.288,20
05/12/2018	12037	2.1.4.1.1.01.06 - ISS A Recolher	Crédito	8,15	20/08/2018	8846	2.1.4.1.1.01.03 - IRRF Sobre Folha De Salários	Débito	36.595,55
05/12/2018	12037	2.1.4.1.1.01.09 - Outros Tributos E Contribuições Federais	Crédito	15,40	23/03/2018	3094	2.1.4.1.1.01.02 - Pis/Pasep A Recolher	Débito	2.656,56
26/02/2018	1204	2.1.4.1.1.01.09 - Outros Tributos E Contribuições Federais	Crédito	65,97	10/10/2018	10103	2.1.4.1.1.01.09 - Outros Tributos E Contribuições Federais	Débito	301,84
19/07/2018	7357	2.1.4.1.1.01.11 - INSS Retido s/NF	Crédito	1.288,20	16/05/2018	5009	2.1.4.1.1.01.09 - Outros Tributos E Contribuições Federais	Débito	15,40
19/07/2018	7357	2.1.4.1.1.01.06 - ISS A Recolher	Crédito	234,33	20/03/2018	1760	2.1.4.1.1.01.11 - INSS Retido s/NF	Débito	1.288,82
20/04/2018	3604	2.1.4.1.1.01.09 - Outros Tributos E Contribuições Federais	Crédito	248,36	11/07/2018	7197	2.1.4.1.1.01.09 - Outros Tributos E Contribuições Federais	Débito	202,88
19/12/2018	12608	2.1.4.1.1.01.06 - ISS A Recolher	Crédito	293,25	30/11/2018	12301	2.1.1.1.1.01.01 - Salários E Remunerações A Pagar	Débito	5.686,81
19/12/2018	12608	2.1.4.1.1.01.09 - Outros Tributos E Contribuições Federais	Crédito	554,24	20/11/2018	11312	2.1.1.4.1.01.01 - INSS Patronal a Pagar	Débito	52.529,56
20/04/2018	3857	2.1.4.1.1.01.09 - Outros Tributos E Contribuições Federais	Crédito	349,43	28/09/2018	9822	2.1.1.1.1.01.01 - Salários E Remunerações A Pagar	Débito	8.944,88
30/10/2018	10748	2.1.4.1.1.01.09 - Outros Tributos E Contribuições Federais	Crédito	87,43	20/07/2018	7165	2.1.4.1.1.01.11 - INSS Retido s/NF	Débito	527,08
19/11/2018	11315	2.1.4.1.1.01.09 - Outros Tributos E Contribuições Federais	Crédito	68,03	30/05/2018	5412	2.1.4.1.1.01.09 - Outros Tributos E Contribuições Federais	Débito	13,16
20/12/2018	12659	2.1.4.1.1.01.09 - Outros Tributos E Contribuições Federais	Crédito	11,90	23/05/2018	5236	2.1.4.1.1.01.09 - Outros Tributos E Contribuições Federais	Débito	85,05
16/04/2018	3595	2.1.4.1.1.01.06 - ISS A Recolher	Crédito	1,73	27/06/2018	6195	2.1.4.1.1.01.09 - Outros Tributos E Contribuições Federais	Débito	13,16
14/08/2018	7570	2.1.4.1.1.01.06 - ISS A Recolher	Crédito	13,65	07/02/2018	964	2.1.4.1.1.01.09 - Outros Tributos E Contribuições Federais	Débito	324,82
01/02/2018	825	2.1.4.1.1.01.12 - INSS Segurados a Recolher	Crédito	341,00	11/07/2018	7195	2.1.4.1.1.01.09 - Outros Tributos E Contribuições Federais	Débito	301,85
20/09/2018	9426	2.1.4.1.1.01.12 - INSS Segurados a Recolher	Crédito	37,08	20/02/2018	1795	2.1.1.4.1.01.01 - INSS Patronal a Pagar	Débito	59.177,38
17/09/2018	9369	2.1.4.1.1.01.06 - ISS A Recolher	Crédito	20,47	07/06/2018	6108	2.1.1.4.1.02.01 - FGTS	Débito	22.406,18
01/02/2018	823	2.1.4.1.1.01.06 - ISS A Recolher	Crédito	13,65	19/12/2018	12653	2.1.4.1.1.01.09 - Outros Tributos E Contribuições Federais	Débito	64,64



[Handwritten signature]

[Handwritten signature]

OUTROS INGRESSOS

OUTROS DESEMBOLSOS

Data	Nr. Lancto	Conta Contábil	Valor	Data	Nr. Lancto	Conta Contábil	Valor	Crédito	Crédito
21/05/2018	4224	2.1.4.1.1.01.09 - Outros Tributos E Contribuições Federais	11,90	14/03/2018	1633	2.1.4.1.1.01.09 - Outros Tributos E Contribuições Federais	11,90	Crédito	Débito
27/09/2018	9385	2.1.4.1.1.01.09 - Outros Tributos E Contribuições Federais	267,07	18/04/2018	3658	2.1.4.1.1.01.09 - Outros Tributos E Contribuições Federais	267,07	Crédito	Débito
27/09/2018	9537	2.1.4.1.1.01.06 - ISS A Recolher	331,52	20/04/2018	3878	2.1.4.1.1.01.11 - INSS Retido s/NF	331,52	Crédito	Débito
15/01/2018	429	2.1.4.1.1.01.06 - ISS A Recolher	1,40	05/02/2018	1763	2.1.1.1.1.01.01 - Salários E Remunerações A Pagar	1,40	Crédito	Débito
19/01/2018	313	2.1.4.1.1.01.09 - Outros Tributos E Contribuições Federais	13,16	30/05/2018	5408	2.1.4.1.1.01.09 - Outros Tributos E Contribuições Federais	13,16	Crédito	Débito
06/07/2018	6939	2.1.4.1.1.01.06 - ISS A Recolher	32,50	27/12/2018	12860	2.1.4.1.1.01.09 - Outros Tributos E Contribuições Federais	32,50	Crédito	Débito
03/12/2018	11955	2.1.4.1.1.01.06 - ISS A Recolher	63,88	22/11/2018	11467	2.1.4.1.1.01.09 - Outros Tributos E Contribuições Federais	63,88	Crédito	Débito
03/12/2018	11955	2.1.4.1.1.01.09 - Outros Tributos E Contribuições Federais	301,84	21/02/2018	1099	2.1.4.1.1.01.09 - Outros Tributos E Contribuições Federais	301,84	Crédito	Débito
20/12/2018	12657	2.1.4.1.1.01.09 - Outros Tributos E Contribuições Federais	236,32	16/02/2018	1071	2.1.4.1.1.01.09 - Outros Tributos E Contribuições Federais	236,32	Crédito	Débito
20/07/2018	7162	2.1.4.1.1.01.06 - ISS A Recolher	2,67	05/09/2018	8868	2.1.4.1.1.01.09 - Outros Tributos E Contribuições Federais	2,67	Crédito	Débito
05/01/2018	371	2.1.4.1.1.01.09 - Outros Tributos E Contribuições Federais	66,28	20/07/2018	7167	2.1.1.4.1.01.01 - INSS Patronal a Pagar	66,28	Crédito	Débito
06/03/2018	1317	2.1.4.1.1.01.06 - ISS A Recolher	22,00	28/03/2018	3100	2.1.1.1.1.01.01 - Salários E Remunerações A Pagar	22,00	Crédito	Débito
13/11/2018	11019	2.1.4.1.1.01.12 - INSS Segurados a Recolher	37,08	25/10/2018	10739	2.1.4.1.1.01.09 - Outros Tributos E Contribuições Federais	37,08	Crédito	Débito
19/09/2018	9223	2.1.4.1.1.01.09 - Outros Tributos E Contribuições Federais	13,34	07/03/2018	1400	2.1.4.1.1.01.09 - Outros Tributos E Contribuições Federais	13,34	Crédito	Débito
10/05/2018	4796	2.1.4.1.1.01.06 - ISS A Recolher	8,21	30/08/2018	8859	2.1.1.1.1.01.01 - Salários E Remunerações A Pagar	8,21	Crédito	Débito
28/12/2018	12870	2.1.4.1.1.01.06 - ISS A Recolher	8,15	09/02/2018	999	2.1.4.1.1.01.06 - ISS A Recolher	8,15	Crédito	Débito
28/12/2018	12870	2.1.4.1.1.01.09 - Outros Tributos E Contribuições Federais	15,40	28/02/2018	1198	2.1.4.1.1.01.09 - Outros Tributos E Contribuições Federais	15,40	Crédito	Débito
14/06/2018	5071	2.1.4.1.1.01.09 - Outros Tributos E Contribuições Federais	126,85	02/03/2018	3044	2.1.1.1.1.01.01 - Salários E Remunerações A Pagar	126,85	Crédito	Débito
10/09/2018	8916	2.1.4.1.1.01.06 - ISS A Recolher	5,44	31/08/2018	8862	2.1.1.1.1.01.01 - Salários E Remunerações A Pagar	5,44	Crédito	Débito
17/05/2018	4809	2.1.4.1.1.01.04 - IRRF Autônomos	126,97	19/10/2018	10443	2.1.4.1.1.01.03 - IRRF Sobre Folha De Salários	126,97	Crédito	Débito

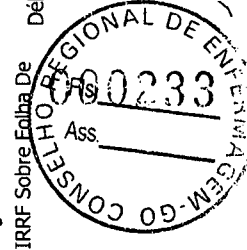
 Evite imprimir. Colabore com o meio ambiente.

OUTROS INGRESSOS

OUTROS DESEMBOLSOS

Data	Nr. Lancto	Conta Contábil	Valor	Crédito	Data	Nr. Lancto	Conta Contábil	Valor	Crédito
17/05/2018	4809	2.1.4.1.1.01.12 - INSS Segurados a Recolher	608,44	Crédito	25/07/2018	7253	2.1.4.1.1.01.09 - Outros Tributos E Contribuições Federais	13,16	Débito
17/05/2018	4809	2.1.4.1.1.01.06 - ISS A Recolher	200,00	Crédito	05/12/2018	12048	2.1.4.1.1.01.09 - Outros Tributos E Contribuições Federais	183,61	Débito
12/03/2018	1499	2.1.4.1.1.01.09 - Outros Tributos E Contribuições Federais	76,11	Crédito	28/03/2018	2676	2.1.4.1.1.01.09 - Outros Tributos E Contribuições Federais	9,82	Débito
23/07/2018	7188	2.1.4.1.1.01.09 - Outros Tributos E Contribuições Federais	12,21	Crédito	06/09/2018	8932	2.1.8.9.1.01 - SINDECOF Contribuição Associativa a Recolher	799,16	Débito
28/05/2018	4365	2.1.4.1.1.01.09 - Outros Tributos E Contribuições Federais	214,87	Crédito	24/01/2018	459	2.1.4.1.1.01.09 - Outros Tributos E Contribuições Federais	358,41	Débito
07/11/2018	10939	2.1.4.1.1.01.06 - ISS A Recolher	92,07	Crédito	03/05/2018	4246	2.1.4.1.1.01.09 - Outros Tributos E Contribuições Federais	66,12	Débito
27/07/2018	7269	2.1.4.1.1.01.09 - Outros Tributos E Contribuições Federais	239,49	Crédito	20/08/2018	8068	2.1.4.1.1.01.11 - INSS Retido s/NF	1.288,20	Débito
21/11/2018	11294	2.1.4.1.1.01.12 - INSS Segurados a Recolher	58,30	Crédito	27/06/2018	6194	2.1.4.1.1.01.09 - Outros Tributos E Contribuições Federais	738,99	Débito
20/03/2018	1757	2.1.4.1.1.01.06 - ISS A Recolher	25,60	Crédito	24/01/2018	462	2.1.4.1.1.01.09 - Outros Tributos E Contribuições Federais	247,52	Débito
10/08/2018	8120	2.1.4.1.1.01.06 - ISS A Recolher	5,44	Crédito	25/07/2018	7252	2.1.4.1.1.01.09 - Outros Tributos E Contribuições Federais	66,09	Débito
08/11/2018	11008	2.1.4.1.1.01.06 - ISS A Recolher	13,65	Crédito	27/04/2018	3943	2.1.1.1.1.01.01 - Salários E Remunerações A Pagar	5.307,11	Débito
30/07/2018	7273	2.1.4.1.1.01.09 - Outros Tributos E Contribuições Federais	324,82	Crédito	03/08/2018	8782	2.1.1.1.1.01.01 - Salários E Remunerações A Pagar	5.686,81	Débito
26/02/2018	1120	2.1.4.1.1.01.09 - Outros Tributos E Contribuições Federais	13,16	Crédito	10/01/2018	411	2.1.4.1.1.01.09 - Outros Tributos E Contribuições Federais	301,24	Débito
21/06/2018	6147	2.1.4.1.1.01.09 - Outros Tributos E Contribuições Federais	738,99	Crédito	26/09/2018	9512	2.1.4.1.1.01.09 - Outros Tributos E Contribuições Federais	9,97	Débito
30/05/2018	4353	2.1.4.1.1.01.09 - Outros Tributos E Contribuições Federais	463,50	Crédito	11/07/2018	7191	2.1.4.1.1.01.09 - Outros Tributos E Contribuições Federais	397,86	Débito
19/04/2018	3668	2.1.4.1.1.01.09 - Outros Tributos E Contribuições Federais	9,83	Crédito	08/08/2018	7529	2.1.4.1.1.01.09 - Outros Tributos E Contribuições Federais	324,82	Débito
31/08/2018	8346	2.1.4.1.1.01.12 - INSS Segurados a Recolher	341,00	Crédito	03/10/2018	9919	2.1.4.1.1.01.09 - Outros Tributos E Contribuições Federais	267,00	Débito
13/12/2018	12363	2.1.4.1.1.01.06 - ISS A Recolher	2,42	Crédito	04/04/2018	3092	2.1.8.9.1.01 - SINDECOF Contribuição Associativa a Recolher	910,30	Débito
19/01/2018	311	2.1.4.1.1.01.09 - Outros Tributos E Contribuições Federais	12,09	Crédito	10/01/2018	414	2.1.4.1.1.01.09 - Outros Tributos E Contribuições Federais	66,28	Débito
21/03/2018	2280	2.1.4.1.1.01.09 - Outros Tributos E Contribuições Federais	2.650,48	Crédito	20/12/2018	13235	2.1.4.1.1.01.11 - INSS Retido s/NF	1.288,20	Débito

OUTROS INGRESSOS

OUTROS DESEMBOLSOS

Data	Nr. Lancto	Conta Contábil	Valor	Data	Nr. Lancto	Conta Contábil	Valor	Crédito	Crédito
14/02/2018	1042	2.1.4.1.1.01.06 - ISS A Recolher	5,44	19/09/2018	9232	2.1.4.1.1.01.09 - Outros Tributos E Contribuições Federais	133,58	Crédito	Débito
10/10/2018	10165	2.1.4.1.1.01.06 - ISS A Recolher	5,44	10/01/2018	412	2.1.4.1.1.01.09 - Outros Tributos E Contribuições Federais	58,28	Crédito	Débito
18/07/2018	7137	2.1.4.1.1.01.09 - Outros Tributos E Contribuições Federais	324,82	23/02/2018	1799	2.1.4.1.1.01.02 - Pis/Pasep A Recolher	2.719,78	Crédito	Débito
27/11/2018	11676	2.1.4.1.1.01.09 - Outros Tributos E Contribuições Federais	268,15	24/01/2018	461	2.1.4.1.1.01.09 - Outros Tributos E Contribuições Federais	11,90	Crédito	Débito
05/06/2018	4546	2.1.4.1.1.01.09 - Outros Tributos E Contribuições Federais	15,40	20/03/2018	3089	2.1.4.1.1.01.12 - INSS Segurados a Recolher	20.841,86	Crédito	Débito
05/06/2018	4546	2.1.4.1.1.01.06 - ISS A Recolher	8,15	26/09/2018	9511	2.1.4.1.1.01.09 - Outros Tributos E Contribuições Federais	67,76	Crédito	Débito
12/03/2018	3061	2.1.4.1.1.01.06 - ISS A Recolher	8,61	19/01/2018	1728	2.1.4.1.1.01.12 - INSS Segurados a Recolher	20.457,57	Crédito	Débito
25/10/2018	10466	2.1.4.1.1.01.06 - ISS A Recolher	9,00	07/05/2018	5453	2.1.1.1.4.1.02.01 - FGTS	20.803,93	Crédito	Débito
20/07/2018	7164	2.1.4.1.1.01.06 - ISS A Recolher	5,34	07/03/2018	1411	2.1.4.1.1.01.09 - Outros Tributos E Contribuições Federais	324,82	Crédito	Débito
28/09/2018	9835	2.1.4.1.1.01.12 - INSS Segurados a Recolher	341,00	29/11/2018	12298	2.1.1.1.1.01.01 - Salários E Remunerações A Pagar	241.582,21	Crédito	Débito
30/04/2018	3765	2.1.4.1.1.01.09 - Outros Tributos E Contribuições Federais	1,26	20/03/2018	1758	2.1.4.1.1.01.11 - INSS Retido s/NF	527,08	Crédito	Débito
21/05/2018	4226	2.1.4.1.1.01.09 - Outros Tributos E Contribuições Federais	253,76	25/07/2018	7246	2.1.4.1.1.01.09 - Outros Tributos E Contribuições Federais	11,90	Crédito	Débito
20/11/2018	11402	2.1.4.1.1.01.06 - ISS A Recolher	59,98	31/01/2018	1762	2.1.1.1.1.01.01 - Salários E Remunerações A Pagar	191.820,43	Crédito	Débito
12/11/2018	11057	2.1.4.1.1.01.06 - ISS A Recolher	5,83	11/04/2018	3437	2.1.4.1.1.01.09 - Outros Tributos E Contribuições Federais	255,75	Crédito	Débito
21/02/2018	1098	2.1.4.1.1.01.09 - Outros Tributos E Contribuições Federais	10.315,35	19/12/2018	13247	2.1.1.1.1.01.01 - Salários E Remunerações A Pagar	1.885,24	Crédito	Débito
02/03/2018	1288	2.1.4.1.1.01.06 - ISS A Recolher	13,65	01/08/2018	8083	2.1.4.1.1.01.09 - Outros Tributos E Contribuições Federais	12,21	Crédito	Débito
14/05/2018	4925	2.1.4.1.1.01.09 - Outros Tributos E Contribuições Federais	135,20	28/03/2018	2679	2.1.4.1.1.01.09 - Outros Tributos E Contribuições Federais	11,90	Crédito	Débito
09/01/2018	406	2.1.4.1.1.01.12 - INSS Segurados a Recolher	22,25	23/05/2018	5238	2.1.4.1.1.01.09 - Outros Tributos E Contribuições Federais	280,31	Crédito	Débito
21/03/2018	2278	2.1.4.1.1.01.09 - Outros Tributos E Contribuições Federais	13,16	25/07/2018	7247	2.1.4.1.1.01.09 - Outros Tributos E Contribuições Federais	217,63	Crédito	Débito
09/11/2018	11061	2.1.4.1.1.01.06 - ISS A Recolher	32,50	07/02/2018	966	2.1.4.1.1.01.09 - Outros Tributos E Contribuições Federais	58,28	Crédito	Débito

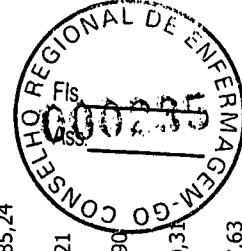

OUTROS INGRESSOS

OUTROS DESEMBOLSOS

Data	Nr. Lancto	Conta Contábil	Crédito	Valor	Data	Nr. Lancto	Conta Contábil	Crédito	Valor
19/04/2018	3666	2.1.4.1.1.01.09 - Outros Tributos E Contribuições Federais	Crédito	13,40	30/11/2018	12302	2.1.1.1.1.01.01 - Salários E Remunerações A Pagar	Débito	8.402,87
22/01/2018	317	2.1.4.1.1.01.09 - Outros Tributos E Contribuições Federais	Crédito	247,52	19/09/2018	9233	2.1.4.1.1.01.09 - Outros Tributos E Contribuições Federais	Débito	270,74
19/10/2018	10102	2.1.4.1.1.01.09 - Outros Tributos E Contribuições Federais	Crédito	9,97	18/05/2018	5504	2.1.1.4.1.01.01 - INSS Patronal a Pagar	Débito	49.124,06
10/04/2018	3406	2.1.4.1.1.01.06 - ISS A Recolher	Crédito	5,44	20/06/2018	5990	2.1.4.1.1.01.09 - Outros Tributos E Contribuições Federais	Débito	126,85
05/10/2018	9952	2.1.4.1.1.01.06 - ISS A Recolher	Crédito	32,50	28/11/2018	11696	2.1.4.1.1.01.09 - Outros Tributos E Contribuições Federais	Débito	11,90
20/08/2018	7855	2.1.4.1.1.01.06 - ISS A Recolher	Crédito	234,33	27/03/2018	2680	2.1.4.1.1.01.09 - Outros Tributos E Contribuições Federais	Débito	2.650,48
20/08/2018	7855	2.1.4.1.1.01.11 - INSS Retido s/NF	Crédito	1.288,20	29/08/2018	8550	2.1.4.1.1.01.09 - Outros Tributos E Contribuições Federais	Débito	12,74
11/06/2018	4948	2.1.4.1.1.01.06 - ISS A Recolher	Crédito	234,33	05/11/2018	12221	2.1.1.1.1.01.01 - Salários E Remunerações A Pagar	Débito	9.570,57
11/06/2018	4948	2.1.4.1.1.01.11 - INSS Retido s/NF	Crédito	1.288,20	21/12/2018	13466	2.1.4.1.1.01.02 - Pis/Pasep A Recolher	Débito	2.836,16
30/08/2018	8380	2.1.4.1.1.01.09 - Outros Tributos E Contribuições Federais	Crédito	233,40	20/11/2018	12229	2.1.4.1.1.01.03 - IRRF Sobre Folha De Salários	Débito	41.365,14
05/03/2018	1267	2.1.4.1.1.01.09 - Outros Tributos E Contribuições Federais	Crédito	15,40	26/09/2018	9510	2.1.4.1.1.01.09 - Outros Tributos E Contribuições Federais	Débito	305,71
05/03/2018	1267	2.1.4.1.1.01.06 - ISS A Recolher	Crédito	8,15	06/07/2018	6445	2.1.8.9.1.01 - SINDECOP Contribuição Associativa a Recolher	Débito	849,01
19/12/2018	12598	2.1.4.1.1.01.09 - Outros Tributos E Contribuições Federais	Crédito	13,34	25/07/2018	7250	2.1.4.1.1.01.09 - Outros Tributos E Contribuições Federais	Débito	9,83
28/12/2018	12872	2.1.4.1.1.01.09 - Outros Tributos E Contribuições Federais	Crédito	63,70	20/02/2018	1796	2.1.4.1.1.01.12 - INSS Segurados a Recolher	Débito	20.453,53
07/06/2018	4505	2.1.4.1.1.01.06 - ISS A Recolher	Crédito	13,65	07/02/2018	963	2.1.4.1.1.01.09 - Outros Tributos E Contribuições Federais	Débito	301,24
16/08/2018	7850	2.1.4.1.1.01.09 - Outros Tributos E Contribuições Federais	Crédito	250,75	11/07/2018	7196	2.1.4.1.1.01.09 - Outros Tributos E Contribuições Federais	Débito	104,24
20/11/2018	11394	2.1.4.1.1.01.06 - ISS A Recolher	Crédito	1,46	12/09/2018	9818	2.1.4.1.1.01.09 - Outros Tributos E Contribuições Federais	Débito	21,07
22/01/2018	319	2.1.4.1.1.01.09 - Outros Tributos E Contribuições Federais	Crédito	11,90	09/11/2018	11062	2.1.4.1.1.01.06 - ISS A Recolher	Débito	699,97
10/04/2018	3408	2.1.4.1.1.01.06 - ISS A Recolher	Crédito	8,21	27/04/2018	3942	2.1.1.1.1.01.01 - Salários E Remunerações A Pagar	Débito	4.671,64
20/09/2018	9235	2.1.4.1.1.01.09 - Outros Tributos E Contribuições Federais	Crédito	250,80	20/11/2018	11278	2.1.4.1.1.01.11 - INSS Retido s/NF	Débito	527,08

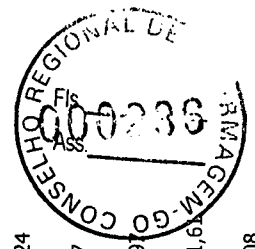

OUTROS INGRESSOS

OUTROS DESEMBOLSOS

Data	Nr. Lancto	Conta Contábil	Crédito	Valor	Data	Nr. Lancto	Conta Contábil	Crédito	Valor
20/02/2018	1089	2.1.4.1.1.01.06 - ISS A Recolher	Crédito	15,65	08/08/2018	7527	2.1.4.1.1.01.09 - Outros Tributos E Contribuições Federais	Débito	301,84
19/11/2018	11343	2.1.4.1.1.01.06 - ISS A Recolher	Crédito	6,62	24/08/2018	8308	2.1.1.1.1.01.01 - Salários E Remunerações A Pagar	Débito	3.743,66
02/04/2018	2425	2.1.4.1.1.01.09 - Outros Tributos E Contribuições Federais	Crédito	324,82	31/10/2018	10757	2.1.4.1.1.01.09 - Outros Tributos E Contribuições Federais	Débito	11,90
07/05/2018	4550	2.1.4.1.1.01.09 - Outros Tributos E Contribuições Federais	Crédito	21,07	05/10/2018	9865	2.1.1.1.4.1.02.01 - FGTS	Débito	22.789,84
07/05/2018	4550	2.1.4.1.1.01.06 - ISS A Recolher	Crédito	11,15	21/02/2018	1100	2.1.4.1.1.01.09 - Outros Tributos E Contribuições Federais	Débito	107,50
10/05/2018	4794	2.1.4.1.1.01.06 - ISS A Recolher	Crédito	5,44	08/08/2018	7530	2.1.4.1.1.01.09 - Outros Tributos E Contribuições Federais	Débito	239,49
03/08/2018	7364	2.1.4.1.1.01.12 - INSS Segurados a Recolher	Crédito	341,00	31/08/2018	8863	2.1.1.1.1.01.01 - Salários E Remunerações A Pagar	Débito	5.686,81
11/07/2018	7077	2.1.4.1.1.01.06 - ISS A Recolher	Crédito	176,80	20/02/2018	1091	2.1.4.1.1.01.11 - INSS Retido s/NF	Débito	527,08
05/04/2018	2690	2.1.4.1.1.01.06 - ISS A Recolher	Crédito	239,57	18/05/2018	5505	2.1.4.1.1.01.12 - INSS Segurados a Recolher	Débito	20.391,56
05/04/2018	2690	2.1.4.1.1.01.09 - Outros Tributos E Contribuições Federais	Crédito	280,30	03/05/2018	4244	2.1.4.1.1.01.09 - Outros Tributos E Contribuições Federais	Débito	13,40
05/04/2018	2690	2.1.4.1.1.01.11 - INSS Retido s/NF	Crédito	527,08	05/01/2018	1699	2.1.1.1.4.1.02.01 - FGTS	Débito	30.665,50
05/01/2018	367	2.1.4.1.1.01.09 - Outros Tributos E Contribuições Federais	Crédito	21,07	24/01/2018	457	2.1.4.1.1.01.09 - Outros Tributos E Contribuições Federais	Débito	7,38
05/01/2018	367	2.1.4.1.1.01.06 - ISS A Recolher	Crédito	11,15	06/06/2018	6082	2.1.4.1.1.01.09 - Outros Tributos E Contribuições Federais	Débito	301,24
10/10/2018	10209	2.1.4.1.1.01.06 - ISS A Recolher	Crédito	8,28	31/08/2018	8867	2.1.1.1.1.01.01 - Salários E Remunerações A Pagar	Débito	5.687,81
26/02/2018	1118	2.1.4.1.1.01.09 - Outros Tributos E Contribuições Federais	Crédito	9,83	14/03/2018	1635	2.1.4.1.1.01.09 - Outros Tributos E Contribuições Federais	Débito	15,40
15/02/2018	1048	2.1.4.1.1.01.09 - Outros Tributos E Contribuições Federais	Crédito	234,08	23/11/2018	11304	2.1.4.1.1.01.02 - Pis/Pasep A Recolher	Débito	2.866,31
30/01/2018	735	2.1.4.1.1.01.09 - Outros Tributos E Contribuições Federais	Crédito	324,82	31/10/2018	11295	2.1.1.1.1.01.01 - Salários E Remunerações A Pagar	Débito	55.832,17
05/06/2018	4496	2.1.4.1.1.01.06 - ISS A Recolher	Crédito	27,84	30/11/2018	12297	2.1.1.1.1.01.01 - Salários E Remunerações A Pagar	Débito	44.251,92
30/08/2018	8877	2.1.4.1.1.01.06 - ISS A Recolher	Crédito	30,07	31/10/2018	11296	2.1.1.1.1.01.01 - Salários E Remunerações A Pagar	Débito	33.916,93
06/11/2018	10935	2.1.4.1.1.01.09 - Outros Tributos E Contribuições Federais	Crédito	279,34	29/06/2018	6405	2.1.1.1.1.01.01 - Salários E Remunerações A Pagar	Débito	42.630,79



Evite imprimir. Colabore com o meio ambiente.

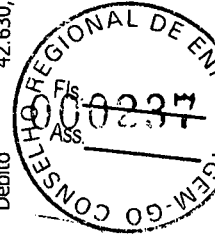

OUTROS INGRESSOS

OUTROS DESEMBOLSOS

Data	Nr. Lancto	Conta Contábil	Valor	Crédito	Data	Nr. Lancto	Conta Contábil	Valor	Crédito
06/11/2018	10935	2.1.4.1.1.01.11 - INSS Retido s/NF	527,08	Crédito	30/05/2018	5523	2.1.1.1.1.01.01 - Salários E Remunerações A Pagar	527,08	Débito
06/11/2018	10935	2.1.4.1.1.01.06 - ISS A Recolher	230,98	Crédito	30/04/2018	4198	2.1.1.1.1.01.01 - Salários E Remunerações A Pagar	230,98	Débito
16/04/2018	3160	2.1.4.1.1.01.09 - Outros Tributos E Contribuições Federais	119,75	Crédito	28/09/2018	9625	2.1.1.1.1.01.01 - Salários E Remunerações A Pagar	119,75	Débito
10/01/2018	242	2.1.4.1.1.01.06 - ISS A Recolher	8,46	Crédito	31/07/2018	7588	2.1.1.1.1.01.01 - Salários E Remunerações A Pagar	8,46	Débito
06/07/2018	6933	2.1.4.1.1.01.12 - INSS Segurados a Recolher	341,00	Crédito	28/02/2018	2180	2.1.1.1.1.01.01 - Salários E Remunerações A Pagar	341,00	Débito
05/02/2018	881	2.1.4.1.1.01.06 - ISS A Recolher	4,75	Crédito	20/12/2018	12372	2.1.1.1.1.01.01 - Salários E Remunerações A Pagar	4,75	Débito
15/02/2018	1046	2.1.4.1.1.01.09 - Outros Tributos E Contribuições Federais	107,50	Crédito	30/11/2018	12283	2.1.1.1.1.01.01 - Salários E Remunerações A Pagar	107,50	Débito
21/05/2018	4222	2.1.4.1.1.01.09 - Outros Tributos E Contribuições Federais	9,83	Crédito	30/05/2018	5524	2.1.1.1.1.01.01 - Salários E Remunerações A Pagar	9,83	Débito
07/05/2018	4552	2.1.4.1.1.01.06 - ISS A Recolher	8,15	Crédito	31/12/2018	13408	2.1.1.1.1.01.01 - Salários E Remunerações A Pagar	8,15	Débito
07/05/2018	4552	2.1.4.1.1.01.09 - Outros Tributos E Contribuições Federais	15,40	Crédito	29/03/2018	3123	2.1.1.1.1.01.01 - Salários E Remunerações A Pagar	15,40	Débito
20/08/2018	7962	2.1.4.1.1.01.09 - Outros Tributos E Contribuições Federais	12,74	Crédito	30/04/2018	4199	2.1.1.1.1.01.01 - Salários E Remunerações A Pagar	12,74	Débito
20/08/2018	7959	2.1.4.1.1.01.09 - Outros Tributos E Contribuições Federais	9,96	Crédito	31/08/2018	8928	2.1.1.1.1.01.01 - Salários E Remunerações A Pagar	9,96	Débito
19/12/2018	12600	2.1.4.1.1.01.06 - ISS A Recolher	13,65	Crédito	31/01/2018	1780	2.1.1.1.1.01.01 - Salários E Remunerações A Pagar	13,65	Débito
05/10/2018	9827	2.1.4.1.1.01.06 - ISS A Recolher	234,33	Crédito	31/12/2018	13279	2.1.1.1.1.01.01 - Salários E Remunerações A Pagar	234,33	Débito
05/10/2018	9827	2.1.4.1.1.01.11 - INSS Retido s/NF	1.288,20	Crédito	31/12/2018	13279	2.1.1.1.1.01.01 - Salários E Remunerações A Pagar	1.288,20	Débito
05/01/2018	369	2.1.4.1.1.01.09 - Outros Tributos E Contribuições Federais	15,40	Crédito	31/12/2018	13279	2.1.1.1.1.01.01 - Salários E Remunerações A Pagar	15,40	Débito
05/01/2018	369	2.1.4.1.1.01.06 - ISS A Recolher	8,15	Crédito	31/12/2018	13279	2.1.1.1.1.01.01 - Salários E Remunerações A Pagar	8,15	Débito
16/02/2018	1003	2.1.4.1.1.01.12 - INSS Segurados a Recolher	60,50	Crédito	31/01/2018	1785	2.1.1.1.1.01.01 - Salários E Remunerações A Pagar	60,50	Débito
15/02/2018	1054	2.1.4.1.1.01.09 - Outros Tributos E Contribuições Federais	21,26	Crédito	31/12/2018	13274	2.1.1.1.1.01.01 - Salários E Remunerações A Pagar	21,26	Débito
20/08/2018	7955	2.1.4.1.1.01.09 - Outros Tributos E Contribuições Federais	239,66	Crédito	31/12/2018	13274	2.1.1.1.1.01.01 - Salários E Remunerações A Pagar	239,66	Débito

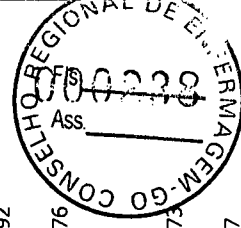

OUTROS INGRESSOS				OUTROS DESEMBOLSOS					
Data	Nr. Lancto	Conta Contábil	Crédito	Valor	Data	Nr. Lancto	Conta Contábil	Crédito	Valor
06/02/2018	926	2.1.4.1.1.01.12 - INSS Segurados a Recolher	Crédito	29,66	31/12/2018	13274	2.1.1.1.1.01.01 - Salários E Remunerações A Pagar	Débito	14.200,78
28/02/2018	1197	2.1.4.1.1.01.09 - Outros Tributos E Contribuições Federais	Crédito	324,82	20/12/2018	12373	2.1.1.1.1.01.01 - Salários E Remunerações A Pagar	Débito	75.582,78
01/10/2018	10035	2.1.4.1.1.01.06 - ISS A Recolher	Crédito	42,35	29/03/2018	3131	2.1.1.1.1.01.01 - Salários E Remunerações A Pagar	Débito	44.187,97
19/03/2018	1704	2.1.4.1.1.01.09 - Outros Tributos E Contribuições Federais	Crédito	9,82	28/02/2018	2181	2.1.1.1.1.01.01 - Salários E Remunerações A Pagar	Débito	22.974,22
05/02/2018	879	2.1.4.1.1.01.06 - ISS A Recolher	Crédito	3,83	28/09/2018	9633	2.1.1.1.1.01.01 - Salários E Remunerações A Pagar	Débito	44.189,09
10/07/2018	7030	2.1.4.1.1.01.06 - ISS A Recolher	Crédito	8,24	29/06/2018	6402	2.1.1.1.1.01.01 - Salários E Remunerações A Pagar	Débito	55.886,84
20/08/2018	7967	2.1.4.1.1.01.09 - Outros Tributos E Contribuições Federais	Crédito	67,67	31/07/2018	7596	2.1.1.1.1.01.01 - Salários E Remunerações A Pagar	Débito	45.298,61
21/12/2018	12731	2.1.4.1.1.01.09 - Outros Tributos E Contribuições Federais	Crédito	307,60	31/08/2018	8929	2.1.1.1.1.01.01 - Salários E Remunerações A Pagar	Débito	42.793,33
05/09/2018	8775	2.1.4.1.1.01.06 - ISS A Recolher	Crédito	8,15	31/12/2018	13409	2.1.1.4.1.01.01 - INSS Patronal a Pagar	Débito	8.329,32
05/09/2018	8775	2.1.4.1.1.01.09 - Outros Tributos E Contribuições Federais	Crédito	15,40	20/06/2018	8975	2.1.1.4.1.01.01 - INSS Patronal a Pagar	Débito	8.007,53
05/06/2018	4542	2.1.4.1.1.01.12 - INSS Segurados a Recolher	Crédito	341,00	19/10/2018	12389	2.1.1.4.1.01.01 - INSS Patronal a Pagar	Débito	9.887,98
10/04/2018	2848	2.1.4.1.1.01.06 - ISS A Recolher	Crédito	234,33	20/08/2018	8927	2.1.1.4.1.01.01 - INSS Patronal a Pagar	Débito	17.628,59
10/04/2018	2848	2.1.4.1.1.01.11 - INSS Retido s/NF	Crédito	1.288,20	20/12/2018	12391	2.1.1.4.1.01.01 - INSS Patronal a Pagar	Débito	3.054,08
20/03/2018	1710	2.1.4.1.1.01.09 - Outros Tributos E Contribuições Federais	Crédito	11,90	18/05/2018	8924	2.1.1.4.1.01.01 - INSS Patronal a Pagar	Débito	8.007,53
15/10/2018	9959	2.1.4.1.1.01.09 - Outros Tributos E Contribuições Federais	Crédito	107,75	20/07/2018	8926	2.1.1.4.1.01.01 - INSS Patronal a Pagar	Débito	8.007,53
03/08/2018	7467	2.1.4.1.1.01.06 - ISS A Recolher	Crédito	239,58	20/09/2018	12388	2.1.1.4.1.01.01 - INSS Patronal a Pagar	Débito	9.887,98
03/08/2018	7467	2.1.4.1.1.01.11 - INSS Retido s/NF	Crédito	527,08	20/11/2018	12390	2.1.1.4.1.01.01 - INSS Patronal a Pagar	Débito	9.558,38
03/08/2018	7467	2.1.4.1.1.01.09 - Outros Tributos E Contribuições Federais	Crédito	280,32	02/04/2018	4077	2.1.3.1.1.04.01 - Cheques em Trânsito	Débito	2.759,00
05/12/2018	12035	2.1.4.1.1.01.06 - ISS A Recolher	Crédito	11,15	02/04/2018	4077	2.1.3.1.1.04.01 - Cheques em Trânsito	Débito	3.226,00
05/12/2018	12035	2.1.4.1.1.01.09 - Outros Tributos E Contribuições Federais	Crédito	21,07	02/04/2018	4077	2.1.3.1.1.04.01 - Cheques em Trânsito	Débito	450,00
22/01/2018	331	2.1.4.1.1.01.09 - Outros Tributos E Contribuições Federais	Crédito	358,41	05/06/2018	6379	2.1.3.1.1.04.01 - Cheques em Trânsito	Débito	10.483,26

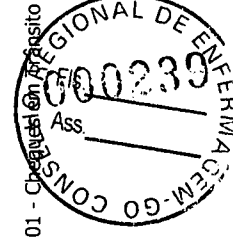

OUTROS INGRESSOS				OUTROS DESEMBOLSOS					
Data	Nr. Lancto	Conta Contábil	Crédito	Valor	Data	Nr. Lancto	Conta Contábil	Crédito	Valor
22/01/2018	315	2.1.4.1.1.01.06 - ISS A Recolher	Crédito	55,27	02/01/2018	1691	2.1.3.1.1.04.01 - Cheques em Trânsito	Débito	967,26
09/01/2018	396	2.1.4.1.1.01.11 - INSS Retido s/NF	Crédito	527,07	02/01/2018	1691	2.1.3.1.1.04.01 - Cheques em Trânsito	Débito	300,00
09/01/2018	396	2.1.4.1.1.01.06 - ISS A Recolher	Crédito	239,57	02/01/2018	1691	2.1.3.1.1.04.01 - Cheques em Trânsito	Débito	600,00
09/01/2018	396	2.1.4.1.1.01.09 - Outros Tributos E Contribuições Federais	Crédito	280,31	11/12/2018	13236	2.1.3.1.1.04.01 - Cheques em Trânsito	Débito	450,00
22/02/2018	1105	2.1.4.1.1.01.11 - INSS Retido s/NF	Crédito	1.288,20	01/11/2018	12210	2.1.3.1.1.04.01 - Cheques em Trânsito	Débito	450,00
22/02/2018	1105	2.1.4.1.1.01.06 - ISS A Recolher	Crédito	234,33	08/01/2018	1694	2.1.3.1.1.04.01 - Cheques em Trânsito	Débito	450,00
08/10/2018	10096	2.1.4.1.1.01.06 - ISS A Recolher	Crédito	3,16	12/03/2018	3037	2.1.3.1.1.04.01 - Cheques em Trânsito	Débito	150,92
13/08/2018	8157	2.1.4.1.1.01.06 - ISS A Recolher	Crédito	2,33	13/11/2018	12227	2.1.3.1.1.04.01 - Cheques em Trânsito	Débito	300,00
20/09/2018	9237	2.1.4.1.1.01.09 - Outros Tributos E Contribuições Federais	Crédito	11,90	19/11/2018	12228	2.1.3.1.1.04.01 - Cheques em Trânsito	Débito	74,92
22/03/2018	2285	2.1.4.1.1.01.09 - Outros Tributos E Contribuições Federais	Crédito	255,75	09/10/2018	11270	2.1.3.1.1.04.01 - Cheques em Trânsito	Débito	600,00
11/06/2018	4941	2.1.4.1.1.01.06 - ISS A Recolher	Crédito	3,49	05/01/2018	1693	2.1.3.1.1.04.01 - Cheques em Trânsito	Débito	300,00
10/09/2018	8914	2.1.4.1.1.01.06 - ISS A Recolher	Crédito	2,33	03/08/2018	8823	2.1.3.1.1.04.01 - Cheques em Trânsito	Débito	343,98
30/08/2018	8324	2.1.4.1.1.01.06 - ISS A Recolher	Crédito	20,36	06/07/2018	7762	2.1.3.1.1.04.01 - Cheques em Trânsito	Débito	450,00
20/04/2018	3606	2.1.4.1.1.01.09 - Outros Tributos E Contribuições Federais	Crédito	11,89	11/10/2018	11272	2.1.3.1.1.04.01 - Cheques em Trânsito	Débito	600,00
02/04/2018	2423	2.1.4.1.1.01.09 - Outros Tributos E Contribuições Federais	Crédito	202,66	02/10/2018	11269	2.1.3.1.1.04.01 - Cheques em Trânsito	Débito	425,94
21/08/2018	8254	2.1.4.1.1.01.09 - Outros Tributos E Contribuições Federais	Crédito	1.782,45	06/06/2018	6519	2.1.3.1.1.04.01 - Cheques em Trânsito	Débito	478,24
16/07/2018	7088	2.1.4.1.1.01.06 - ISS A Recolher	Crédito	0,60	10/10/2018	11271	2.1.3.1.1.04.01 - Cheques em Trânsito	Débito	450,00
06/09/2018	8905	2.1.4.1.1.01.06 - ISS A Recolher	Crédito	32,50	10/01/2018	1696	2.1.3.1.1.04.01 - Cheques em Trânsito	Débito	7.557,14
09/01/2018	398	2.1.4.1.1.01.06 - ISS A Recolher	Crédito	32,50	10/01/2018	1696	2.1.3.1.1.04.01 - Cheques em Trânsito	Débito	10.069,15
30/01/2018	817	2.1.4.1.1.01.09 - Outros Tributos E Contribuições Federais	Crédito	58,28	10/01/2018	1696	2.1.3.1.1.04.01 - Cheques em Trânsito	Débito	450,00
05/07/2018	6428	2.1.4.1.1.01.09 - Outros Tributos E Contribuições Federais	Crédito	21,07	13/07/2018	7774	2.1.3.1.1.04.01 - Cheques em Trânsito	Débito	720,00
05/07/2018	6428	2.1.4.1.1.01.06 - ISS A Recolher	Crédito	11,15	13/07/2018	7774	2.1.3.1.1.04.01 - Cheques em Trânsito	Débito	450,00
10/09/2018	8777	2.1.4.1.1.01.06 - ISS A Recolher	Crédito	38,40	10/04/2018	4078	2.1.3.1.1.04.01 - Cheques em Trânsito	Débito	46,32

OUTROS INGRESSOS

OUTROS DESEMBOLSOS

Data	Nr. Lancto	Conta Contábil	Valor	Crédito	Valor	Data	Nr. Lancto	Conta Contábil	Crédito	Valor
19/12/2018	12606	2.1.4.1.1.01.09 - Outros Tributos E Contribuições Federais	9,97	Crédito	9,97	09/05/2018	5488	2.1.3.1.1.04.01 - Cheques em Trânsito	Débito	450,00
19/10/2018	10167	2.1.4.1.1.01.09 - Outros Tributos E Contribuições Federais	67,99	Crédito	67,99	01/06/2018	6378	2.1.3.1.1.04.01 - Cheques em Trânsito	Débito	278,71
05/04/2018	2723	2.1.4.1.1.01.06 - ISS A Recolher	11,15	Crédito	11,15	01/06/2018	6378	2.1.3.1.1.04.01 - Cheques em Trânsito	Débito	450,00
05/04/2018	2723	2.1.4.1.1.01.09 - Outros Tributos E Contribuições Federais	21,07	Crédito	21,07	01/06/2018	6378	2.1.3.1.1.04.01 - Cheques em Trânsito	Débito	450,00
03/08/2018	7463	2.1.4.1.1.01.06 - ISS A Recolher	375,50	Crédito	375,50	01/06/2018	6378	2.1.3.1.1.04.01 - Cheques em Trânsito	Débito	450,00
21/11/2018	11445	2.1.4.1.1.01.09 - Outros Tributos E Contribuições Federais	447,23	Crédito	447,23	01/06/2018	6378	2.1.3.1.1.04.01 - Cheques em Trânsito	Débito	450,00
25/10/2018	10478	2.1.4.1.1.01.12 - INSS Segurados a Recolher	29,66	Crédito	29,66	01/06/2018	6378	2.1.3.1.1.04.01 - Cheques em Trânsito	Débito	46,32
30/05/2018	5435	2.1.4.1.1.01.06 - ISS A Recolher	10,36	Crédito	10,36	01/06/2018	6378	2.1.3.1.1.04.01 - Cheques em Trânsito	Débito	450,00
12/11/2018	11059	2.1.4.1.1.01.06 - ISS A Recolher	8,54	Crédito	8,54	16/08/2018	8825	2.1.3.1.1.04.01 - Cheques em Trânsito	Débito	300,00
12/03/2018	1497	2.1.4.1.1.01.09 - Outros Tributos E Contribuições Federais	50,43	Crédito	50,43	26/01/2018	1698	2.1.3.1.1.04.01 - Cheques em Trânsito	Débito	450,00
12/03/2018	1497	2.1.4.1.1.01.06 - ISS A Recolher	26,68	Crédito	26,68	06/06/2018	6380	2.1.3.1.1.04.01 - Cheques em Trânsito	Débito	600,00
01/10/2018	9900	2.1.4.1.1.01.06 - ISS A Recolher	63,88	Crédito	63,88	07/11/2018	12226	2.1.3.1.1.04.01 - Cheques em Trânsito	Débito	885,49
01/10/2018	9900	2.1.4.1.1.01.09 - Outros Tributos E Contribuições Federais	301,84	Crédito	301,84	07/11/2018	12226	2.1.3.1.1.04.01 - Cheques em Trânsito	Débito	13.436,92
10/04/2018	2850	2.1.4.1.1.01.06 - ISS A Recolher	18,00	Crédito	18,00	07/11/2018	12226	2.1.3.1.1.04.01 - Cheques em Trânsito	Débito	9.782,48
19/12/2018	12604	2.1.4.1.1.01.09 - Outros Tributos E Contribuições Federais	12,74	Crédito	12,74	03/01/2018	1692	2.1.3.1.1.04.01 - Cheques em Trânsito	Débito	450,00
19/06/2018	5542	2.1.4.1.1.01.09 - Outros Tributos E Contribuições Federais	66,12	Crédito	66,12	18/12/2018	13243	2.1.3.1.1.04.01 - Cheques em Trânsito	Débito	450,00
10/10/2018	10163	2.1.4.1.1.01.09 - Outros Tributos E Contribuições Federais	34,93	Crédito	34,93	09/01/2018	1695	2.1.3.1.1.04.01 - Cheques em Trânsito	Débito	450,00
10/10/2018	10163	2.1.4.1.1.01.06 - ISS A Recolher	5,44	Crédito	5,44	14/09/2018	9816	2.1.3.1.1.04.01 - Cheques em Trânsito	Débito	75,00
14/03/2018	1603	2.1.4.1.1.01.09 - Outros Tributos E Contribuições Federais	131,80	Crédito	131,80	01/10/2018	11268	2.1.3.1.1.04.01 - Cheques em Trânsito	Débito	480,00
27/04/2018	3775	2.1.4.1.1.01.12 - INSS Segurados a Recolher	341,00	Crédito	341,00	18/01/2018	1697	2.1.3.1.1.04.01 - Cheques em Trânsito	Débito	450,00
06/08/2018	7538	2.1.4.1.1.01.09 - Outros Tributos E Contribuições Federais	15,40	Crédito	15,40	06/11/2018	12225	2.1.3.1.1.04.01 - Cheques em Trânsito	Débito	300,00
06/08/2018	7538	2.1.4.1.1.01.06 - ISS A Recolher	8,15	Crédito	8,15	03/05/2018	5452	2.1.3.1.1.04.01 - Cheques em Trânsito	Débito	933,05



[Handwritten signature]

OUTROS INGRESSOS

OUTROS DESEMBOLSOS

Data	Nr. Lanceto	Conta Contábil	Valor	Data	Nr. Lanceto	Conta Contábil	Valor	Crédito	Crédito	Crédito	Valor
29/01/2018	601	2.1.4.1.1.01.09 - Outros Tributos E Contribuições Federais	194,87	01/03/2018	3036	2.1.3.1.1.04.01 - Cheques em Trânsito	450,00	Crédito		Débito	
19/04/2018	3670	2.1.4.1.1.01.06 - ISS A Recolher	39,75	18/12/2018	13245	1.1.3.8.1.01.04 - Banco Do Brasil	200,00	Crédito		Débito	
19/04/2018	3670	2.1.4.1.1.01.12 - INSS Segurados a Recolher	87,45	19/07/2018	7777	1.1.3.8.1.03.02 - Brasil Telecom S/A OI	633,63	Crédito		Débito	
30/05/2018	4363	2.1.4.1.1.01.09 - Outros Tributos E Contribuições Federais	324,82	15/05/2018	5502	1.1.3.8.1.03.05 - Cleuzeni Moraes de Paula	2,00	Crédito		Débito	
19/09/2018	9229	2.1.4.1.1.01.09 - Outros Tributos E Contribuições Federais	12,74	21/05/2018	5507	1.1.3.8.1.03.05 - Cleuzeni Moraes de Paula	5,76	Crédito		Débito	
30/05/2018	5416	2.1.4.1.1.01.06 - ISS A Recolher	45,83	31/12/2018	13269	1.1.3.8.1.02.03 - Salário Maternidade	8.329,32	Crédito		Débito	
28/12/2018	12864	2.1.4.1.1.01.09 - Outros Tributos E Contribuições Federais	301,84	08/06/2018	5012	1.1.3.1.1.01.03 - Adiantamento de Férias	5.002,70	Crédito		Débito	
28/12/2018	12864	2.1.4.1.1.01.06 - ISS A Recolher	63,88	28/06/2018	5994	1.1.3.1.1.01.03 - Adiantamento de Férias	4.289,46	Crédito		Débito	
20/09/2018	9239	2.1.4.1.1.01.09 - Outros Tributos E Contribuições Federais	305,71	22/10/2018	10481	1.1.3.1.1.01.03 - Adiantamento de Férias	1.816,37	Crédito		Débito	
16/01/2018	234	2.1.4.1.1.01.09 - Outros Tributos E Contribuições Federais	51,61	30/04/2018	4188	1.1.3.1.1.01.02 - Adiantamento 13º Salário	9.387,31	Crédito		Débito	
23/05/2018	5208	2.1.4.1.1.01.06 - ISS A Recolher	18,00	20/12/2018	12726	1.1.3.1.1.01.03 - Adiantamento de Férias	534,01	Crédito		Débito	
07/12/2018	12188	2.1.4.1.1.01.11 - INSS Retido s/NF	1.288,20	28/09/2018	9626	1.1.3.1.1.01.02 - Adiantamento 13º Salário	14.272,64	Crédito		Débito	
07/12/2018	12188	2.1.4.1.1.01.06 - ISS A Recolher	410,08	20/12/2018	12722	1.1.3.1.1.01.03 - Adiantamento de Férias	6.016,11	Crédito		Débito	
27/08/2018	8326	2.1.4.1.1.01.09 - Outros Tributos E Contribuições Federais	196,26	31/07/2018	7589	1.1.3.1.1.01.02 - Adiantamento 13º Salário	4.637,98	Crédito		Débito	
19/03/2018	1706	2.1.4.1.1.01.09 - Outros Tributos E Contribuições Federais	12,09	05/07/2018	6461	1.1.3.1.1.01.03 - Adiantamento de Férias	6.943,57	Crédito		Débito	
06/07/2018	6935	2.1.4.1.1.01.09 - Outros Tributos E Contribuições Federais	1,03	10/07/2018	7080	1.1.3.1.1.01.03 - Adiantamento de Férias	7.314,69	Crédito		Débito	
27/04/2018	3773	2.1.4.1.1.01.09 - Outros Tributos E Contribuições Federais	286,38	08/03/2018	1445	1.1.3.1.1.01.03 - Adiantamento de Férias	4.843,59	Crédito		Débito	
30/11/2018	11756	2.1.4.1.1.01.06 - ISS A Recolher	16,25	31/08/2018	9004	1.1.3.8.1.02.03 Salário Maternidade	9.887,98	Crédito		Débito	
22/10/2018	10171	2.1.4.1.1.01.09 - Outros Tributos E Contribuições Federais	257,00	31/08/2018	9003	1.1.3.1.1.01.02 - Adiantamento 13º Salário	6.376,10	Crédito		Débito	
19/10/2018	10100	2.1.4.1.1.01.09 - Outros Tributos E Contribuições Federais	12,74	12/07/2018	6574	1.1.3.1.1.01.03 - Adiantamento de Férias	2.110,38	Crédito		Débito	
20/02/2018	1077	2.1.4.1.1.01.09 - Outros Tributos E Contribuições Federais	239,61	28/02/2018	2179	1.1.3.1.1.01.02 - Adiantamento 13º Salário	6.144,01	Crédito		Débito	



[Handwritten signature]

[Handwritten signature]

OUTROS INGRESSOS

OUTROS DESEMBOLSOS

Data	Nr. Lancto	Conta Contábil	Crédito	Valor	Data	Nr. Lancto	Conta Contábil	Crédito	Valor
06/08/2018	7536	2.1.4.1.1.01.06 - ISS A Recolher	Crédito	11,15	20/12/2018	12724	1.1.3.1.1.01.03 - Adiantamento de Férias	Débito	5.017,52
06/08/2018	7536	2.1.4.1.1.01.09 - Outros Tributos E Contribuições Federais	Crédito	21,07	30/05/2018	5437	1.1.3.1.1.01.03 - Adiantamento de Férias	Débito	5.198,31
11/06/2018	4990	2.1.4.1.1.01.12 - INSS Segurados a Recolher	Crédito	37,08	30/05/2018	5436	1.1.3.1.1.01.03 - Adiantamento de Férias	Débito	3.671,03
30/05/2018	5459	2.1.4.1.1.01.06 - ISS A Recolher	Crédito	12,04	28/09/2018	9620	1.1.3.8.1.02.03 - Salário Maternidade	Débito	9.887,98
14/05/2018	4893	2.1.4.1.1.01.12 - INSS Segurados a Recolher	Crédito	29,66	29/06/2018	6407	1.1.3.8.1.02.03 - Salário Maternidade	Débito	8.007,53
05/07/2018	6460	2.1.4.1.1.01.09 - Outros Tributos E Contribuições Federais	Crédito	397,80	20/12/2018	12723	1.1.3.1.1.01.03 - Adiantamento de Férias	Débito	5.889,14
05/10/2018	9825	2.1.4.1.1.01.09 - Outros Tributos E Contribuições Federais	Crédito	270,74	30/05/2018	4559	1.1.3.1.1.01.03 - Adiantamento de Férias	Débito	10.483,26
05/10/2018	9825	2.1.4.1.1.01.11 - INSS Retido s/NF	Crédito	527,08	30/11/2018	12277	1.1.3.8.1.02.03 - Salário Maternidade	Débito	3.054,08
05/10/2018	9825	2.1.4.1.1.01.06 - ISS A Recolher	Crédito	239,58	01/11/2018	10900	1.1.3.1.1.01.03 - Adiantamento de Férias	Débito	1.360,85
10/09/2018	8907	2.1.4.1.1.01.06 - ISS A Recolher	Crédito	8,26	26/04/2018	3927	1.1.3.1.1.01.03 - Adiantamento de Férias	Débito	732,55
14/02/2018	1044	2.1.4.1.1.01.06 - ISS A Recolher	Crédito	8,21	19/11/2010	11250	1.1.3.1.1.01.03 - Adiantamento de Férias	Débito	2.300,89
05/11/2018	10827	2.1.4.1.1.01.09 - Outros Tributos E Contribuições Federais	Crédito	15,40	06/09/2018	8933	1.1.3.1.1.01.03 - Adiantamento de Férias	Débito	2.823,83
05/11/2018	10827	2.1.4.1.1.01.06 - ISS A Recolher	Crédito	8,15	31/07/2018	7590	1.1.3.8.1.02.03 - Salário Maternidade	Débito	17.628,59
19/11/2018	11322	2.1.4.1.1.01.09 - Outros Tributos E Contribuições Federais	Crédito	13,34	05/07/2018	6454	1.1.3.1.1.01.03 - Adiantamento de Férias	Débito	726,18
07/06/2018	4503	2.1.4.1.1.01.11 - INSS Retido s/NF	Crédito	527,08	08/06/2018	5006	1.1.3.1.1.01.03 - Adiantamento de Férias	Débito	2.478,30
07/06/2018	4503	2.1.4.1.1.01.09 - Outros Tributos E Contribuições Federais	Crédito	280,29	31/10/2018	11280	1.1.3.1.1.01.02 - Adiantamento 13º Salário	Débito	4.943,99
07/06/2018	4503	2.1.4.1.1.01.06 - ISS A Recolher	Crédito	239,58	16/05/2018	5007	1.1.3.1.1.01.03 - Adiantamento de Férias	Débito	3.434,63
23/04/2018	3882	2.1.4.1.1.01.09 - Outros Tributos E Contribuições Federais	Crédito	339,62	21/06/2018	5599	1.1.3.1.1.01.03 - Adiantamento de Férias	Débito	2.062,13
20/08/2018	7957	2.1.4.1.1.01.09 - Outros Tributos E Contribuições Federais	Crédito	11,90	14/09/2018	9073	1.1.3.1.1.01.03 - Adiantamento de Férias	Débito	4.732,04
02/07/2018	6069	2.1.4.1.1.01.09 - Outros Tributos E Contribuições Federais	Crédito	104,24	31/10/2018	11282	1.1.3.8.1.02.03 - Salário Maternidade	Débito	9.558,38
03/05/2018	4240	2.1.4.1.1.01.12 - INSS Segurados a Recolher	Crédito	60,50	12/07/2018	6561	1.1.3.1.1.01.03 - Adiantamento de Férias	Débito	1.407,50
19/07/2018	6674	2.1.4.1.1.01.09 - Outros Tributos E Contribuições Federais	Crédito	13,16	10/12/2018	12253	1.1.3.1.1.01.03 - Adiantamento de Férias	Débito	1.358,74



[Handwritten signature]

[Handwritten signature]

OUTROS INGRESSOS

OUTROS DESEMBOLSOS

Data	Nr. Lancto	Conta Contábil	Valor	Data	Nr. Lancto	Conta Contábil	Valor	Crédito	Crédito
19/07/2018	7362	2.1.4.1.1.01.06 - ISS A Recolher	13,65	02/08/2018	8153	1.1.3.8.1.03.05 - Cleuzeni Moraes de Paula	1,77	Crédito	Débito
15/10/2018	10345	2.1.4.1.1.01.06 - ISS A Recolher	18,66	17/10/2018	10242	1.1.3.1.1.01.03 - Adiantamento de Férias	9.782,48	Crédito	Débito
29/10/2018	10712	2.1.4.1.1.01.09 - Outros Tributos E Contribuições Federais	281,24	01/10/2018	10317	1.1.3.1.1.01.03 - Adiantamento de Férias	13.436,92	Crédito	Débito
01/08/2018	7449	2.1.4.1.1.01.06 - ISS A Recolher	63,88	31/10/2018	11281	1.1.3.1.1.01.01 - Adiantamento de Salário	1.264,04	Crédito	Débito
01/08/2018	7449	2.1.4.1.1.01.09 - Outros Tributos E Contribuições Federais	301,84	29/03/2018	3118	1.1.3.1.1.01.02 - Adiantamento 13º Salário	9.981,68	Crédito	Débito
21/05/2018	4220	2.1.4.1.1.01.09 - Outros Tributos E Contribuições Federais	13,16	12/07/2018	6562	1.1.3.1.1.01.03 - Adiantamento de Férias	3.096,93	Crédito	Débito
20/11/2018	11276	2.1.4.1.1.01.09 - Outros Tributos E Contribuições Federais	240,25	08/01/2018	1700	1.1.3.8.1.03.05 - Cleuzeni Moraes de Paula	48,40	Crédito	Débito
14/05/2018	4903	2.1.4.1.1.01.06 - ISS A Recolher	234,33	22/11/2018	12230	1.1.3.8.1.03.05 - Cleuzeni Moraes de Paula	0,30	Crédito	Débito
14/05/2018	4903	2.1.4.1.1.01.11 - INSS Retido s/NF	1.288,20	11/05/2018	4806	1.1.3.1.1.01.03 - Adiantamento de Férias	2.086,63	Crédito	Débito
12/04/2018	3532	2.1.4.1.1.01.06 - ISS A Recolher	32,50	03/08/2018	7494	1.1.3.1.1.01.03 - Adiantamento de Férias	3.083,11	Crédito	Débito
19/06/2018	5546	2.1.4.1.1.01.09 - Outros Tributos E Contribuições Federais	13,16	29/03/2018	2793	1.1.3.1.1.01.03 - Adiantamento de Férias	3.807,94	Crédito	Débito
20/09/2018	9444	2.1.4.1.1.01.06 - ISS A Recolher	14,43	20/12/2018	12727	1.1.3.1.1.01.03 - Adiantamento de Férias	529,52	Crédito	Débito
05/03/2018	1265	2.1.4.1.1.01.06 - ISS A Recolher	11,15	31/08/2018	8603	1.1.3.1.1.01.03 - Adiantamento de Férias	6.718,05	Crédito	Débito
05/03/2018	1265	2.1.4.1.1.01.09 - Outros Tributos E Contribuições Federais	21,07	11/05/2018	4807	1.1.3.1.1.01.03 - Adiantamento de Férias	3.464,80	Crédito	Débito
21/05/2018	4228	2.1.4.1.1.01.09 - Outros Tributos E Contribuições Federais	303,56	04/12/2018	11983	1.1.3.1.1.01.03 - Adiantamento de Férias	1.407,64	Crédito	Débito
10/12/2018	12265	2.1.4.1.1.01.06 - ISS A Recolher	9,46	12/07/2018	6560	1.1.3.1.1.01.03 - Adiantamento de Férias	3.858,96	Crédito	Débito
19/10/2018	10098	2.1.4.1.1.01.09 - Outros Tributos E Contribuições Federais	13,34	27/11/2018	11677	1.1.3.1.1.01.03 - Adiantamento de Férias	8.950,10	Crédito	Débito
20/03/2018	1712	2.1.4.1.1.01.09 - Outros Tributos E Contribuições Federais	235,93	31/08/2018	9009	1.1.3.1.1.01.02 - Adiantamento 13º Salário	6.910,30	Crédito	Débito
10/12/2018	12269	2.1.4.1.1.01.06 - ISS A Recolher	5,83	21/06/2018	5600	1.1.3.1.1.01.03 - Adiantamento de Férias	726,18	Crédito	Débito
10/07/2018	7037	2.1.4.1.1.01.06 - ISS A Recolher	5,44	29/06/2018	6401	1.1.3.1.1.01.02 - Adiantamento 13º Salário	3.854,50	Crédito	Débito
02/04/2018	2427	2.1.4.1.1.01.06 - ISS A Recolher	63,75	30/05/2018	5419	1.1.3.8.1.03.05 - Cleuzeni Moraes de Paula	3,29	Crédito	Débito



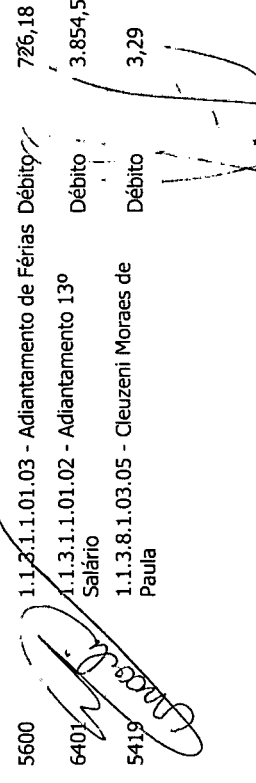

 Cleuzeni Moraes de Paula
 02/08/2018

OUTROS INGRESSOS

OUTROS DESEMBOLSOS

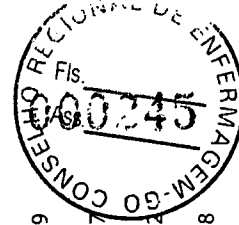
Data	Nr. Lancto	Conta Contábil	Crédito	Valor	Data	Nr. Lancto	Conta Contábil	Crédito	Valor
02/04/2018	2427	2.1.4.1.1.01.09 - Outros Tributos E Contribuições Federais	Crédito	302,68	27/09/2018	9544	1.1.3.1.1.01.03 - Adiantamento de Férias	Débito	8.676,30
26/11/2018	11632	2.1.4.1.1.01.09 - Outros Tributos E Contribuições Federais	Crédito	183,61	31/01/2018	1779	1.1.3.1.1.01.02 - Adiantamento 13º Salário	Débito	4.336,02
20/12/2018	12667	2.1.4.1.1.01.12 - INSS Segurados a Recolher	Crédito	29,66	05/03/2018	3045	1.1.3.1.1.01.03 - Adiantamento de Férias	Débito	6.428,12
01/06/2018	4369	2.1.4.1.1.01.09 - Outros Tributos E Contribuições Federais	Crédito	301,24	31/07/2018	7584	1.1.3.1.1.01.02 - Adiantamento 13º Salário	Débito	4.948,21
01/06/2018	4369	2.1.4.1.1.01.06 - ISS A Recolher	Crédito	63,75	28/06/2018	5992	1.1.3.1.1.01.03 - Adiantamento de Férias	Débito	3.078,51
02/07/2018	6061	2.1.4.1.1.01.09 - Outros Tributos E Contribuições Federais	Crédito	301,85	12/07/2018	6558	1.1.3.1.1.01.03 Adiantamento de Férias	Débito	2.669,78
02/07/2018	6061	2.1.4.1.1.01.06 - ISS A Recolher	Crédito	63,87	30/04/2018	4197	1.1.3.8.1.02.03 - Salário Maternidade	Débito	8.007,53
14/09/2018	9049	2.1.4.1.1.01.06 - ISS A Recolher	Crédito	13,65	11/12/2018	12327	1.1.3.1.1.01.03 Adiantamento de Férias	Débito	3.552,68
19/06/2018	5548	2.1.4.1.1.01.09 - Outros Tributos E Contribuições Federais	Crédito	12,14	14/11/2018	11083	1.1.3.1.1.01.03 - Adiantamento de Férias	Débito	2.660,14
27/12/2018	12852	2.1.4.1.1.01.09 - Outros Tributos E Contribuições Federais	Crédito	255,41	30/05/2018	5511	1.1.3.8.1.02.03 - Salário Maternidade	Débito	8.007,53
26/11/2018	11638	2.1.4.1.1.01.06 - ISS A Recolher	Crédito	5,96	20/09/2018	9420	1.1.3.1.1.01.03 - Adiantamento de Férias	Débito	1.059,03
05/10/2018	9829	2.1.4.1.1.01.06 - ISS A Recolher	Crédito	13,65	30/05/2018	5512	1.1.3.1.1.01.02 - Adiantamento 13º Salário	Débito	8.333,66
30/07/2018	7271	2.1.4.1.1.01.09 - Outros Tributos E Contribuições Federais	Crédito	85,92	28/06/2018	5995	1.1.3.1.1.01.03 - Adiantamento de Férias	Débito	5.017,52
30/10/2018	10751	2.1.4.1.1.01.06 - ISS A Recolher	Crédito	4,25	10/08/2018	8167	1.1.3.8.1.03.05 - Cleuzeni Moraes de Paula	Débito	1,85
05/11/2018	10825	2.1.4.1.1.01.09 - Outros Tributos E Contribuições Federais	Crédito	21,07	20/12/2018	12725	1.1.3.1.1.01.03 - Adiantamento de Férias	Débito	5.813,14
05/11/2018	10825	2.1.4.1.1.01.06 - ISS A Recolher	Crédito	11,15	29/03/2018	3124	1.1.3.1.1.01.02 - Adiantamento 13º Salário	Débito	3.073,65
22/10/2018	10173	2.1.4.1.1.01.09 - Outros Tributos E Contribuições Federais	Crédito	221,91	30/11/2018	12278	1.1.3.1.1.01.02 - Adiantamento 13º Salário	Débito	8.754,17
08/06/2018	5604	2.1.4.1.1.01.06 - ISS A Recolher	Crédito	32,50	29/06/2018	6408	1.1.3.1.1.01.02 - Adiantamento 13º Salário	Débito	4.243,99
16/07/2018	6529	2.1.4.1.1.01.09 - Outros Tributos E Contribuições Federais	Crédito	139,32	20/12/2018	12721	1.1.3.1.1.01.03 - Adiantamento de Férias	Débito	5.055,87
19/11/2018	11319	2.1.4.1.1.01.09 - Outros Tributos E Contribuições Federais	Crédito	12,74	03/05/2018	4529	1.1.3.1.1.01.03 - Adiantamento de Férias	Débito	5.125,94
07/03/2018	1383	2.1.4.1.1.01.06 - ISS A Recolher	Crédito	13,55	21/11/2018	11448	1.1.3.1.1.01.03 - Adiantamento de Férias	Débito	4.001,28



(Handwritten signature)

(Handwritten signature)

OUTROS INGRESSOS

OUTROS DESEMBOLSOS

Data	Nr. Lancto	Conta Contábil	Valor	Data	Nr. Lancto	Conta Contábil	Valor	Crédito	Crédito	Debito
17/09/2018	9399	2.1.4.1.1.01.06 - ISS A Recolher	0,60	29/11/2018	11746	1.1.3.1.1.01.03 - Adiantamento de Férias	5.158,10	Crédito	Debito	
10/12/2018	12267	2.1.4.1.1.01.06 - ISS A Recolher	10,51	09/04/2018	4186	1.1.3.1.1.01.03 - Adiantamento de Férias	9.618,67	Crédito	Debito	
28/02/2018	1191	2.1.4.1.1.01.09 - Outros Tributos E Contribuições Federais	104,24	28/06/2018	5993	1.1.3.1.1.01.03 - Adiantamento de Férias	5.268,75	Crédito	Debito	
23/07/2018	7184	2.1.4.1.1.01.09 - Outros Tributos E Contribuições Federais	217,63	12/04/2018	2855	1.1.3.1.1.01.03 - Adiantamento de Férias	1.724,45	Crédito	Debito	
27/02/2018	1163	2.1.4.1.1.01.09 - Outros Tributos E Contribuições Federais	249,67	25/04/2018	3627	1.1.3.1.1.01.03 - Adiantamento de Férias	1.981,35	Crédito	Debito	
20/06/2018	5496	2.1.4.1.1.01.09 - Outros Tributos E Contribuições Federais	11,90	28/06/2018	5996	1.1.3.1.1.01.03 - Adiantamento de Férias	1.360,64	Crédito	Debito	
23/07/2018	7190	2.1.4.1.1.01.09 - Outros Tributos E Contribuições Federais	315,73	12/07/2018	6559	1.1.3.1.1.01.03 - Adiantamento de Férias	5.146,34	Crédito	Debito	
03/05/2018	4269	2.1.4.1.1.01.06 - ISS A Recolher	13,65	04/06/2018	5067	1.1.3.1.1.01.03 - Adiantamento de Férias	8.949,16	Crédito	Debito	
14/05/2018	5492	2.1.4.1.1.01.06 - ISS A Recolher	442,46	11/01/2018	1753	1.1.3.8.1.03.26 - Gyn Gás Distribuidora de GLP LTDA	20,00	Crédito	Debito	
05/07/2018	6430	2.1.4.1.1.01.06 - ISS A Recolher	8,15	02/03/2018	1291	1.1.3.1.1.01.03 - Adiantamento de Férias	6.375,98	Crédito	Debito	
05/07/2018	6430	2.1.4.1.1.01.09 - Outros Tributos E Contribuições Federais	15,40	29/11/2018	11747	1.1.3.1.1.01.03 - Adiantamento de Férias	2.683,45	Crédito	Debito	
12/03/2018	3075	2.1.4.1.1.01.06 - ISS A Recolher	5,44	15/06/2018	5574	1.1.3.1.1.01.03 - Adiantamento de Férias	4.859,58	Crédito	Debito	
21/05/2018	4218	2.1.4.1.1.01.09 - Outros Tributos E Contribuições Federais	12,09	07/12/2018	12182	1.1.3.1.1.01.03 - Adiantamento de Férias	1.062,32	Crédito	Debito	
22/01/2018	329	2.1.4.1.1.01.06 - ISS A Recolher	38,40	30/11/2018	12287	1.1.3.1.1.01.02 - Adiantamento 13º Salário	37.032,19	Crédito	Debito	
29/10/2018	10710	2.1.4.1.1.01.09 - Outros Tributos E Contribuições Federais	0,71	-	-	-	-	Crédito	-	-
05/06/2018	4544	2.1.4.1.1.01.09 - Outros Tributos E Contribuições Federais	21,07	-	-	-	-	Crédito	-	-
05/06/2018	4544	2.1.4.1.1.01.06 - ISS A Recolher	11,15	-	-	-	-	Crédito	-	-
19/03/2018	1708	2.1.4.1.1.01.09 - Outros Tributos E Contribuições Federais	66,12	-	-	-	-	Crédito	-	-
19/04/2018	3662	2.1.4.1.1.01.09 - Outros Tributos E Contribuições Federais	12,09	-	-	-	-	Crédito	-	-
17/12/2018	12436	2.1.4.1.1.01.09 - Outros Tributos E Contribuições Federais	39,69	-	-	-	-	Crédito	-	-
23/07/2018	7186	2.1.4.1.1.01.09 - Outros Tributos E Contribuições Federais	1.349,14	-	-	-	-	Crédito	-	-



OUTROS INGRESSOS

OUTROS DESEMBOLSOS

Data	Nr. Lancto	Conta Contábil	Crédito	Valor	Data	Nr. Lancto	Conta Contábil	Crédito	Valor
21/12/2018	12729	2.1.4.1.1.01.09 - Outros Tributos E Contribuições Federais	Crédito	382,42	-	-	-	-	-
06/09/2018	8931	2.1.4.1.1.01.11 - INSS Retido s/NF	Crédito	527,08	-	-	-	-	-
06/09/2018	8931	2.1.4.1.1.01.06 - ISS A Recolher	Crédito	239,58	-	-	-	-	-
06/09/2018	8931	2.1.4.1.1.01.09 - Outros Tributos E Contribuições Federais	Crédito	270,74	-	-	-	-	-
27/06/2018	5957	2.1.4.1.1.01.09 - Outros Tributos E Contribuições Federais	Crédito	202,88	-	-	-	-	-
27/02/2018	1124	2.1.4.1.1.01.06 - ISS A Recolher	Crédito	3,08	-	-	-	-	-
17/08/2018	7867	2.1.4.1.1.01.12 - INSS Segurados a Recolher	Crédito	7,42	-	-	-	-	-
30/05/2018	4355	2.1.4.1.1.01.09 - Outros Tributos E Contribuições Federais	Crédito	391,32	-	-	-	-	-
03/09/2018	8730	2.1.4.1.1.01.09 - Outros Tributos E Contribuições Federais	Crédito	301,84	-	-	-	-	-
03/09/2018	8730	2.1.4.1.1.01.06 - ISS A Recolher	Crédito	63,88	-	-	-	-	-
06/07/2018	6440	2.1.4.1.1.01.12 - INSS Segurados a Recolher	Crédito	29,66	-	-	-	-	-
06/02/2018	829	2.1.4.1.1.01.06 - ISS A Recolher	Crédito	239,58	-	-	-	-	-
06/02/2018	829	2.1.4.1.1.01.11 - INSS Retido s/NF	Crédito	527,08	-	-	-	-	-
06/02/2018	829	2.1.4.1.1.01.09 - Outros Tributos E Contribuições Federais	Crédito	280,29	-	-	-	-	-
21/05/2018	4230	2.1.4.1.1.01.09 - Outros Tributos E Contribuições Federais	Crédito	233,82	-	-	-	-	-
23/07/2018	7182	2.1.4.1.1.01.09 - Outros Tributos E Contribuições Federais	Crédito	11,90	-	-	-	-	-
30/11/2018	11745	2.1.4.1.1.01.12 - INSS Segurados a Recolher	Crédito	351,23	-	-	-	-	-
25/06/2018	6158	2.1.4.1.1.01.06 - ISS A Recolher	Crédito	8,52	-	-	-	-	-
14/09/2018	8949	2.1.4.1.1.01.09 - Outros Tributos E Contribuições Federais	Crédito	133,58	-	-	-	-	-
19/01/2018	307	2.1.4.1.1.01.09 - Outros Tributos E Contribuições Federais	Crédito	67,74	-	-	-	-	-
19/09/2018	9225	2.1.4.1.1.01.09 - Outros Tributos E Contribuições Federais	Crédito	9,97	-	-	-	-	-



OUTROS INGRESSOS				OUTROS DESEMBOLSOS			
Data	Nr. Lancto	Conta Contábil	Valor	Data	Nr. Lancto	Conta Contábil	Valor
09/05/2018	4763	2.1.4.1.1.01.06 - ISS A Recolher	Crédito 32,50	-	-	-	-
26/02/2018	1126	2.1.4.1.1.01.09 - Outros Tributos E Contribuições Federais	Crédito 12,10	-	-	-	-
15/01/2018	207	2.1.4.1.1.01.09 - Outros Tributos E Contribuições Federais	Crédito 182,71	-	-	-	-
21/05/2018	4216	2.1.4.1.1.01.09 - Outros Tributos E Contribuições Federais	Crédito 66,12	-	-	-	-
19/01/2018	309	2.1.4.1.1.01.09 - Outros Tributos E Contribuições Federais	Crédito 9,83	-	-	-	-
19/04/2018	3664	2.1.4.1.1.01.09 - Outros Tributos E Contribuições Federais	Crédito 66,12	-	-	-	-
15/05/2018	4960	2.1.4.1.1.01.09 - Outros Tributos E Contribuições Federais	Crédito 18,69	-	-	-	-
06/07/2018	6463	2.1.4.1.1.01.11 - INSS Retido s/NF	Crédito 527,08	-	-	-	-
06/07/2018	6463	2.1.4.1.1.01.09 - Outros Tributos E Contribuições Federais	Crédito 280,31	-	-	-	-
06/07/2018	6463	2.1.4.1.1.01.06 - ISS A Recolher	Crédito 239,59	-	-	-	-
10/08/2018	8122	2.1.4.1.1.01.06 - ISS A Recolher	Crédito 8,24	-	-	-	-
01/03/2018	1242	2.1.4.1.1.01.09 - Outros Tributos E Contribuições Federais	Crédito 301,24	-	-	-	-
01/03/2018	1242	2.1.4.1.1.01.06 - ISS A Recolher	Crédito 63,75	-	-	-	-
06/02/2018	833	2.1.4.1.1.01.06 - ISS A Recolher	Crédito 8,15	-	-	-	-
06/02/2018	833	2.1.4.1.1.01.09 - Outros Tributos E Contribuições Federais	Crédito 15,40	-	-	-	-
19/07/2018	6670	2.1.4.1.1.01.09 - Outros Tributos E Contribuições Federais	Crédito 66,09	-	-	-	-
27/08/2018	8330	2.1.4.1.1.01.06 - ISS A Recolher	Crédito 89,07	-	-	-	-
07/02/2018	940	2.1.4.1.1.01.06 - ISS A Recolher	Crédito 32,50	-	-	-	-
20/09/2018	9442	2.1.4.1.1.01.06 - ISS A Recolher	Crédito 1,84	-	-	-	-
27/03/2018	2662	2.1.4.1.1.01.06 - ISS A Recolher	Crédito 13,65	-	-	-	-
14/05/2018	4899	2.1.4.1.1.01.09 - Outros Tributos E Contribuições Federais	Crédito 24,27	-	-	-	-
06/11/2018	10986	2.1.4.1.1.01.06 - ISS A Recolher	Crédito 15,20	-	-	-	-



Handwritten signature and initials.

Handwritten signature.

OUTROS INGRESSOS				OUTROS DESEMBOLSOS					
Data	Nr. Lancto	Conta Contábil	Crédito	Valor	Data	Nr. Lancto	Conta Contábil	Crédito	Valor
30/07/2018	7275	2.1.4.1.1.01.09 - Outros Tributos E Contribuições Federais	Crédito	3,62					
22/10/2018	10175	2.1.4.1.1.01.09 - Outros Tributos E Contribuições Federais	Crédito	338,76					
30/05/2018	5433	2.1.4.1.1.01.06 - ISS A Recolher	Crédito	9,76					
06/02/2018	831	2.1.4.1.1.01.06 - ISS A Recolher	Crédito	11,15					
06/02/2018	831	2.1.4.1.1.01.09 - Outros Tributos E Contribuições Federais	Crédito	21,07					
06/11/2018	10829	2.1.4.1.1.01.12 - INSS Segurados a Recolher	Crédito	341,00					
14/12/2018	12403	2.1.4.1.1.01.09 - Outros Tributos E Contribuições Federais	Crédito	64,64					
30/04/2018	3767	2.1.4.1.1.01.09 - Outros Tributos E Contribuições Federais	Crédito	324,82					
21/09/2018	9449	2.1.4.1.1.01.09 - Outros Tributos E Contribuições Federais	Crédito	460,49					
19/07/2018	6672	2.1.4.1.1.01.09 - Outros Tributos E Contribuições Federais	Crédito	9,83					
20/02/2018	1079	2.1.4.1.1.01.09 - Outros Tributos E Contribuições Federais	Crédito	11,90					
05/10/2018	9954	2.1.4.1.1.01.06 - ISS A Recolher	Crédito	11,15					
05/10/2018	9954	2.1.4.1.1.01.09 - Outros Tributos E Contribuições Federais	Crédito	21,07					
21/11/2018	11447	2.1.4.1.1.01.11 - INSS Retido s/NF	Crédito	1.288,20					
21/11/2018	11447	2.1.4.1.1.01.06 - ISS A Recolher	Crédito	234,33					
11/06/2018	4939	2.1.4.1.1.01.06 - ISS A Recolher	Crédito	8,23					
28/12/2018	12878	2.1.4.1.1.01.06 - ISS A Recolher	Crédito	0,90					
30/11/2018	11754	2.1.4.1.1.01.09 - Outros Tributos E Contribuições Federais	Crédito	85,74					
02/05/2018	4232	2.1.4.1.1.01.06 - ISS A Recolher	Crédito	63,75					
02/05/2018	4232	2.1.4.1.1.01.09 - Outros Tributos E Contribuições Federais	Crédito	301,24					
20/06/2018	5499	2.1.4.1.1.01.09 - Outros Tributos E Contribuições Federais	Crédito	246,39					

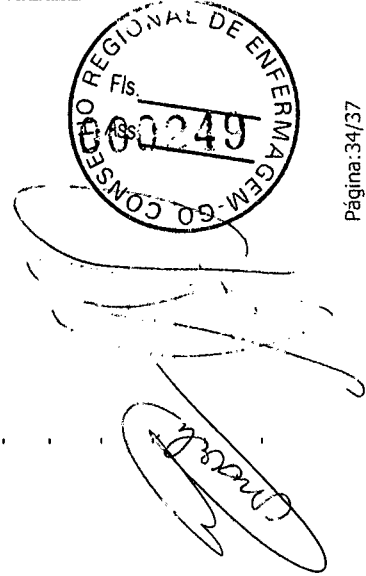
OUTROS INGRESSOS				OUTROS DESEMBOLSOS					
Data	Nr. Lancto	Conta Contábil	Crédito	Valor	Data	Nr. Lancto	Conta Contábil	Crédito	Valor
05/10/2018	9956	2.1.4.1.1.01.09 - Outros Tributos E Contribuições Federais	Crédito	15,40	-	-	-	-	-
05/10/2018	9956	2.1.4.1.1.01.06 - ISS A Recolher	Crédito	8,15	-	-	-	-	-
22/10/2018	10169	2.1.4.1.1.01.09 - Outros Tributos E Contribuições Federais	Crédito	11,90	-	-	-	-	-
01/02/2018	740	2.1.4.1.1.01.06 - ISS A Recolher	Crédito	63,75	-	-	-	-	-
01/02/2018	740	2.1.4.1.1.01.09 - Outros Tributos E Contribuições Federais	Crédito	301,24	-	-	-	-	-
19/06/2018	5540	2.1.4.1.1.01.09 - Outros Tributos E Contribuições Federais	Crédito	9,83	-	-	-	-	-
28/06/2018	5948	2.1.4.1.1.01.09 - Outros Tributos E Contribuições Federais	Crédito	4,60	-	-	-	-	-
21/08/2018	7859	2.1.4.1.1.01.06 - ISS A Recolher	Crédito	32,50	-	-	-	-	-
20/06/2018	5538	2.1.4.1.1.01.09 - Outros Tributos E Contribuições Federais	Crédito	306,72	-	-	-	-	-
30/07/2018	7360	2.1.4.1.1.01.06 - ISS A Recolher	Crédito	7,02	-	-	-	-	-
14/05/2018	4901	2.1.4.1.1.01.11 - INSS Retido s/NF	Crédito	527,08	-	-	-	-	-
14/05/2018	4901	2.1.4.1.1.01.06 - ISS A Recolher	Crédito	239,59	-	-	-	-	-
14/05/2018	4901	2.1.4.1.1.01.09 - Outros Tributos E Contribuições Federais	Crédito	280,31	-	-	-	-	-
16/11/2018	11308	2.1.4.1.1.01.09 - Outros Tributos E Contribuições Federais	Crédito	91,54	-	-	-	-	-
19/07/2018	6676	2.1.4.1.1.01.09 - Outros Tributos E Contribuições Federais	Crédito	12,57	-	-	-	-	-
20/11/2018	11274	2.1.4.1.1.01.09 - Outros Tributos E Contribuições Federais	Crédito	11,90	-	-	-	-	-
01/11/2018	10823	2.1.4.1.1.01.09 - Outros Tributos E Contribuições Federais	Crédito	301,84	-	-	-	-	-
01/11/2018	10823	2.1.4.1.1.01.06 - ISS A Recolher	Crédito	63,88	-	-	-	-	-
05/04/2018	2725	2.1.4.1.1.01.06 - ISS A Recolher	Crédito	8,15	-	-	-	-	-
05/04/2018	2725	2.1.4.1.1.01.09 - Outros Tributos E Contribuições Federais	Crédito	15,40	-	-	-	-	-
10/10/2018	10154	2.1.4.1.1.01.06 - ISS A Recolher	Crédito	1,63	-	-	-	-	-
09/02/2018	980	2.1.4.1.1.01.06 - ISS A Recolher	Crédito	234,33	-	-	-	-	-



(Handwritten signature)

(Handwritten signature)

OUTROS INGRESSOS				OUTROS DESEMBOLSOS					
Data	Nr. Lanccto	Conta Contábil	Crédito	Valor	Data	Nr. Lanccto	Conta Contábil	Crédito	Valor
09/02/2018	980	2.1.4.1.1.01.11 - INSS Retido s/NF	Crédito	1.288,20					
01/10/2018	9912	2.1.4.1.1.01.06 - ISS A Recolher	Crédito	3,96					
29/05/2018	5271	2.1.4.1.1.01.06 - ISS A Recolher	Crédito	34,88					
11/07/2018	7079	2.1.4.1.1.01.06 - ISS A Recolher	Crédito	180,34					
28/12/2018	12868	2.1.4.1.1.01.06 - ISS A Recolher	Crédito	11,15					
28/12/2018	12868	2.1.4.1.1.01.09 - Outros Tributos E Contribuições Federais	Crédito	21,07					
22/01/2018	321	2.1.4.1.1.01.09 - Outros Tributos E Contribuições Federais	Crédito	204,40					
27/03/2018	2421	2.1.4.1.1.01.09 - Outros Tributos E Contribuições Federais	Crédito	241,95					
20/08/2018	7972	2.1.4.1.1.01.09 - Outros Tributos E Contribuições Federais	Crédito	13,34					
14/08/2018	7587	2.1.4.1.1.01.09 - Outros Tributos E Contribuições Federais	Crédito	62,93					
16/03/2018	1726	2.1.4.1.1.01.06 - ISS A Recolher	Crédito	32,50					
15/05/2018	4954	2.1.4.1.1.01.06 - ISS A Recolher	Crédito	0,58					
05/09/2018	8773	2.1.4.1.1.01.09 - Outros Tributos E Contribuições Federais	Crédito	21,07					
05/09/2018	8773	2.1.4.1.1.01.06 - ISS A Recolher	Crédito	11,15					
22/05/2018	5509	2.1.4.1.1.01.06 - ISS A Recolher	Crédito	364,25					
19/11/2018	11317	2.1.4.1.1.01.09 - Outros Tributos E Contribuições Federais	Crédito	9,97					
04/12/2018	11982	2.1.4.1.1.01.06 - ISS A Recolher	Crédito	234,33					
04/12/2018	11982	2.1.4.1.1.01.11 - INSS Retido s/NF	Crédito	1.288,20					
06/03/2018	1327	2.1.4.1.1.01.06 - ISS A Recolher	Crédito	233,71					
06/03/2018	1327	2.1.4.1.1.01.11 - INSS Retido s/NF	Crédito	1.288,82					
15/05/2018	4962	2.1.4.1.1.01.09 - Outros Tributos E Contribuições Federais	Crédito	85,05					
08/03/2018	1440	2.1.4.1.1.01.09 - Outros Tributos E Contribuições Federais	Crédito	280,32					
08/03/2018	1440	2.1.4.1.1.01.06 - ISS A Recolher	Crédito	239,55					

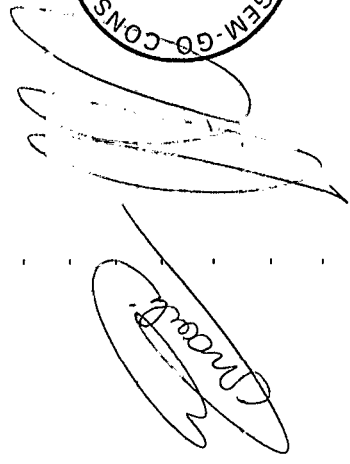

 Evite imprimir. Colabore com o meio ambiente.

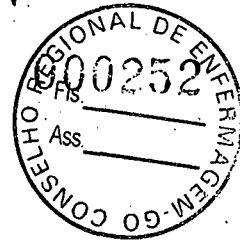

OUTROS INGRESSOS			OUTROS DESEMBOLSOS						
Data	Nr. Lancto	Conta Contábil	Crédito	Valor	Data	Nr. Lancto	Conta Contábil	Crédito	Valor
08/03/2018	1440	2.1.4.1.1.01.11 - INSS Retido s/NF	Crédito	527,08					
10/01/2018	217	2.1.4.1.1.01.06 - ISS A Recolher	Crédito	5,44					
Total :				6.405.633,23					6.252.683,88

[Handwritten signature]



[Handwritten signature]

COREN/GO
CONSELHO REGIONAL DE ENFERMAGEM DE GOIÁS
CNPJ: 00.237.222/0001-22

Período: 01/01/2019 a 31/12/2019

Balanco Orçamentário

	PREVISÃO INICIAL	PREVISÃO ATUALIZADA	RECEITAS REALIZADAS	SALDO
RECEITAS ORÇAMENTÁRIAS				
RECEITAS CORRENTE	15.919.000,00	15.919.000,00	13.886.462,64	-2.032.537,36
RECEITAS DE CONTRIBUIÇÕES	10.236.100,00	12.186.100,00	12.463.923,14	277.823,14
CONTRIBUIÇÃO DAS CATEGORIAS PROFISSIONAIS OU ECONÔMICAS	10.236.100,00	12.186.100,00	12.463.923,14	277.823,14
ANUIDADES - PESSOAS FÍSICAS	10.236.100,00	12.186.100,00	12.463.923,14	277.823,14
ANUIDADES DO EXERCÍCIO - PF	7.680.100,00	8.830.100,00	8.513.049,57	-317.050,43
Enfermeiro	3.538.800,00	3.838.800,00	3.584.055,75	-254.744,25
Técnico	3.538.800,00	4.138.800,00	4.397.447,43	258.647,43
Auxiliar	372.500,00	472.500,00	224.554,85	-247.945,15
Multa e Juros s/Anuidades do Exercício - PF	230.000,00	380.000,00	306.991,54	-73.008,46
ANUIDADES DE EXERCÍCIOS ANTERIORES - PF	2.556.000,00	3.356.000,00	3.950.873,57	594.873,57
Anuidades de Exercícios Anteriores - PF - Principal	2.000.000,00	2.400.000,00	3.033.582,55	633.582,55
Multa e Juros s/Anuidades de Exercícios Anteriores - PF - Principal	500.000,00	750.000,00	624.593,83	-125.406,17
Dívida Ativa - Pessoa Física - Principal	40.000,00	140.000,00	195.883,30	55.883,30
Multa e Juros s/Dívida Ativa - Pessoa Física - Principal	16.000,00	66.000,00	96.817,89	30.813,89
RECEITAS PATRIMONIAIS	710.100,00	710.100,00	442.300,54	-267.799,46
RECEITAS DE VALORES MOBILIÁRIOS	710.100,00	710.100,00	442.300,54	-267.799,46
RECEITAS DE REMUNERAÇÃO DE DEPÓSITOS BANCÁRIOS	100.000,00	100.000,00	2.777,88	-97.222,12
Remuneração de Depósitos Bancários	100.000,00	100.000,00	2.777,88	-97.222,12
RECEITAS DE APLICAÇÃO FINANCEIRAS	610.100,00	610.100,00	439.522,66	-170.577,34



RECEITAS ORÇAMENTÁRIAS	PREVISÃO INICIAL	PREVISÃO ATUALIZADA	RECEITAS REALIZADAS	SALDO
Aplicações Fundos de Curto Prazo/CDB	500.000,00	500.000,00	429.403,68	-70.596,32
Juros e Correção da Poupança	100.000,00	100.000,00	0,00	-100.000,00
Outras Receitas de Valores Mobiliários	10.100,00	10.100,00	10.118,98	18,98
RECEITAS DE SERVIÇOS	1.072.800,00	1.122.800,00	980.238,96	-142.561,04
SERVIÇOS ADMINISTRATIVOS	1.072.800,00	1.122.800,00	980.238,96	-142.561,04
Taxa de Inscrição - Pessoas Físicas	560.000,00	560.000,00	584.337,63	24.337,63
Expedição de Carteira	350.300,00	350.300,00	261.869,55	-88.430,45
Outros Serviços Administrativos	162.500,00	212.500,00	134.031,78	-78.468,22
TRANSFERÊNCIAS CORRENTES	3.900.000,00	1.900.000,00	0,00	-1.900.000,00
TRANSFERÊNCIAS INTRAGOVERNAMENTAIS	3.900.000,00	1.900.000,00	0,00	-1.900.000,00
TRANSFERÊNCIAS DO CONSELHO FEDERAL DE ENFERMAGEM - COFEN	3.900.000,00	1.900.000,00	0,00	-1.900.000,00
PLATEC - RESOLUÇÃO COFEN 343/2009	3.900.000,00	1.900.000,00	0,00	-1.900.000,00
Programa de Apoio e Fortalecimento Institucional	3.900.000,00	1.900.000,00	0,00	-1.900.000,00
RECURSOS ARRECADADOS EM EXERCÍCIOS ANTERIORES	0,00	0,00	0,00	0,00
SUB-TOTAL DAS RECEITAS	15.919.000,00	15.919.000,00	13.886.462,64	-2.032.537,36
DÉFICIT	0,00	0,00	1.947.526,96	1.947.526,96
TOTAL	15.919.000,00	15.919.000,00	15.833.989,60	-85.010,40

DESPEAS ORÇAMENTÁRIAS	DOTAÇÃO INICIAL	DOTAÇÃO ATUALIZADA	DESPEAS EMPENHADAS	DESPEAS LIQUIDADAS	DESPEAS PAGAS	SALDO DOTAÇÃO
CREDITO DISPONIVEL - DESPESA CORRENTE	12.341.000,00	12.641.800,00	12.577.591,06	11.725.812,69	11.725.812,69	64.208,94
PESSOAL E ENCARGOS SOCIAIS	5.617.000,00	5.385.164,00	5.375.277,90	5.375.277,90	5.375.277,90	9.886,10
APLICAÇÕES DIRETAS	5.617.000,00	5.385.164,00	5.375.277,90	5.375.277,90	5.375.277,90	9.886,10
VENCIMENTOS E VANTAGENS FIXAS - PESSOAL CIVIL	4.270.000,00	4.180.788,00	4.170.904,32	4.170.904,32	4.170.904,32	9.883,68
Vencimentos e Salários	3.500.000,00	3.475.230,00	3.475.174,95	3.475.174,95	3.475.174,95	55,05
Férias	300.000,00	267.050,00	267.029,13	267.029,13	267.029,13	20,87
13. Salário	300.000,00	304.350,00	304.348,04	304.348,04	304.348,04	1,96

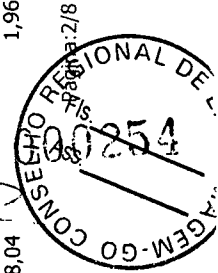

DESPESAS ORÇAMENTÁRIAS	DOTAÇÃO INICIAL	DOTAÇÃO ATUALIZADA	DESPESAS EMPENHADAS	DESPESAS LIQUIDADAS	DESPESAS PAGAS	SALDO DOTAÇÃO
Férias - Abono Pecuniário	70.000,00	37.770,00	37.720,15	37.720,15	37.720,15	49,85
Férias - Abono Constitucional	100.000,00	96.388,00	86.632,05	86.632,05	86.632,05	9.755,95
OBRIGAÇÕES PATRONAIS	1.334.000,00	1.204.376,00	1.204.373,58	1.204.373,58	1.204.373,58	2,42
Contribuições Previdenciárias - INSS	942.000,00	859.744,00	859.743,45	859.743,45	859.743,45	0,55
Contribuição para o PIS sobre Folha de Pagamento	42.000,00	39.512,00	39.511,15	39.511,15	39.511,15	0,85
FGTS	350.000,00	305.120,00	305.118,98	305.118,98	305.118,98	1,02
SENTENÇAS JUDICIAIS	5.000,00	0,00	0,00	0,00	0,00	0,00
Sentenças / Decisões Judiciais Trabalhistas - Trânsito em Julgado - e Encargos	5.000,00	0,00	0,00	0,00	0,00	0,00
INDENIZAÇÕES E RESTITUIÇÕES TRABALHISTAS	8.000,00	0,00	0,00	0,00	0,00	0,00
Outras Indenizações Trabalhistas	8.000,00	0,00	0,00	0,00	0,00	0,00
OUTRAS DESPESAS CORRENTES	6.724.000,00	7.256.636,00	7.202.313,16	6.350.534,79	6.350.534,79	54.322,84
APLICAÇÕES DIRETAS	6.724.000,00	7.256.636,00	7.202.313,16	6.350.534,79	6.350.534,79	54.322,84
DIÁRIAS	161.800,00	152.660,00	148.447,55	148.411,53	148.411,53	4.212,45
Diárias Pessoal Civil	103.000,00	83.000,00	80.992,96	80.956,94	80.956,94	2.007,04
Diárias - Colaboradores Eventuais	12.000,00	13.600,00	11.400,00	11.400,00	11.400,00	2.200,00
Diárias a Conselheiros	46.800,00	56.060,00	56.054,59	56.054,59	56.054,59	5,41
MATERIAL DE CONSUMO	84.000,00	89.110,00	79.427,65	59.272,00	59.272,00	9.682,35
Combustíveis e Lubrificantes Automotivos	20.000,00	11.210,00	10.245,25	9.286,21	9.286,21	964,75
Gêneros Alimentícios	35.000,00	35.000,00	27.947,60	20.488,91	20.488,91	7.052,40
Material de Expediente	20.000,00	23.000,00	22.714,50	14.033,58	14.033,58	285,50
Material de Processamento de Dados	3.000,00	4.800,00	4.653,10	2.346,10	2.346,10	146,90
Material de Copa e Cozinha	3.000,00	4.000,00	3.627,70	3.627,70	3.627,70	372,30
Material de Limpeza e Prod. de Higienização	500,00	500,00	0,00	0,00	0,00	500,00
Uniformes, Tecidos e Aviamentos	0,00	9.100,00	9.089,50	9.089,50	9.089,50	10,50
Material p/ Manutenção de Bens Imóveis / instalações	1.000,00	1.000,00	950,00	200,00	200,00	50,00



DESPESAS ORÇAMENTÁRIAS	DOTAÇÃO INICIAL	DOTAÇÃO ATUALIZADA	DESPESAS EMPENHADAS	DESPESAS LIQUIDADAS	DESPESAS PAGAS	SALDO DOTAÇÃO
Material p/ Manutenção de Bens Móveis	1.000,00	500,00	200,00	200,00	200,00	300,00
Material Elétrico e Eletrônico	500,00	0,00	0,00	0,00	0,00	0,00
PREMIAÇÕES CULTURAIS, ARTÍSTICAS, CIENTÍFICAS, DESPORTIVAS E OUTRAS	8.000,00	7.800,00	7.740,00	7.740,00	7.740,00	60,00
Aquisição de Prêmios, Condecorações, Medalhas, Troféus e Outras Premiações	8.000,00	7.800,00	7.740,00	7.740,00	7.740,00	60,00
PASSAGENS E DESPESAS COM LOCOMOÇÃO	82.000,00	104.200,00	103.730,68	96.806,17	96.806,17	469,32
Passagens Aéreas	80.000,00	104.000,00	103.696,58	96.772,07	96.772,07	303,42
Pedágios	2.000,00	200,00	34,10	34,10	34,10	165,90
OUTROS SERVIÇOS DE TERCEIROS - PESSOA FÍSICA	76.000,00	49.000,00	48.048,89	43.948,89	43.948,89	951,11
Comunicação em Geral	8.000,00	100,00	0,00	0,00	0,00	100,00
Limpeza e Conservação	8.000,00	1.000,00	944,94	944,94	944,94	55,06
Manutenção e Conservação	5.000,00	9.000,00	8.570,00	4.470,00	4.470,00	430,00
Serviços Técnicos Profissionais	5.000,00	200,00	0,00	0,00	0,00	200,00
Outros Serviços Prestados por Pessoa Física	50.000,00	38.700,00	38.533,95	38.533,95	38.533,95	166,05
LOCAÇÃO DE MÃO-DE-OBRA	230.000,00	239.850,00	235.010,11	225.742,91	225.742,91	4.839,89
Serviços de Segurança	160.000,00	167.850,00	167.801,77	165.433,77	165.433,77	48,23
Serviços de Limpeza e Higienização com Locação de Mão de	70.000,00	72.000,00	67.208,34	60.309,14	60.309,14	4.791,66
OUTROS SERVIÇOS DE TERCEIROS - PESSOA JURÍDICA	2.465.500,00	2.426.910,00	2.396.514,62	1.594.426,23	1.594.426,23	30.395,38
DEMAIS SERVIÇOS - PESSOAS JURÍDICAS	2.465.500,00	2.426.910,00	2.396.514,62	1.594.426,23	1.594.426,23	30.395,38
Serviços de Água e Esgoto, Energia Elétrica, Gás e Outros.	100.000,00	85.000,00	84.923,28	71.514,25	71.514,25	76,72
Serviços Gráficos e Editoriais	130.000,00	21.410,00	21.406,20	19.106,20	19.106,20	3,80
Correspondência e Cobrança	320.000,00	476.000,00	475.291,56	471.417,61	471.417,61	708,44
PUBLICIDADE	50.000,00	68.260,00	68.059,46	31.432,46	31.432,46	200,54
Divulgações Diversas	30.000,00	61.460,00	61.454,70	24.827,70	24.827,70	5,30
Propaganda e Publicidade	15.000,00	5.800,00	5.646,60	5.646,60	5.646,60	153,40
Publicações Técnicas	5.000,00	1.000,00	958,16	958,16	958,16	41,84

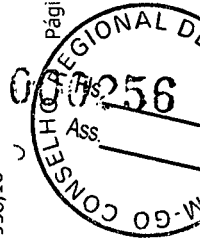

DESPESAS ORÇAMENTÁRIAS	DOTAÇÃO		DESPESAS		DESPESAS		SALDO
	INICIAL	ATUALIZADA	EMPENHADAS	LIQUIDADAS	PAGAS	DOTAÇÃO	
Assinaturas de Periódicos e Anuidades	1.000,00	700,00	648,00	648,00	648,00	648,00	52,00
Serviços de Áudio, Vídeo e Foto	1.500,00	37.000,00	36.920,00	8.670,00	8.670,00	8.670,00	80,00
SERVIÇOS DE TRANSPORTE	2.000,00	0,00	0,00	0,00	0,00	0,00	0,00
Transporte em Geral	1.000,00	0,00	0,00	0,00	0,00	0,00	0,00
Fretes	1.000,00	0,00	0,00	0,00	0,00	0,00	0,00
LOCAÇÕES	75.000,00	253.440,00	253.399,13	126.909,15	126.909,15	126.909,15	40,87
Locação de Bens Imóveis	35.000,00	123.000,00	122.966,28	52.366,28	52.366,28	52.366,28	33,72
Locação de Bens Móveis	40.000,00	130.440,00	130.432,85	74.542,87	74.542,87	74.542,87	7,15
Serviços Relacionados a Tecnologia da Informação	500.000,00	220.240,00	220.239,00	165.037,72	165.037,72	165.037,72	1,00
Manutenção e Conservação de Bens Móveis e Imóveis/Instalações	30.000,00	24.900,00	24.508,20	19.623,20	19.623,20	19.623,20	391,80
SERVIÇOS DE APOIO DO ENSINO	15.000,00	11.200,00	11.184,67	10.584,67	10.584,67	10.584,67	15,33
Palestras, Cursos e Capacitação	15.000,00	11.200,00	11.184,67	10.584,67	10.584,67	10.584,67	15,33
Seguros em Geral	14.000,00	6.100,00	5.699,43	2.011,80	2.011,80	2.011,80	400,57
Serviços Técnicos Profissionais	100.000,00	546.350,00	545.695,06	246.749,82	246.749,82	246.749,82	654,94
Serviços Médico-Hospitalar, Odontol. e Laboratoriais	2.000,00	2.000,00	1.800,00	1.340,00	1.340,00	1.340,00	200,00
Telefonia Móvel e Fixa	90.000,00	82.300,00	63.453,20	51.388,92	51.388,92	51.388,92	18.846,80
Serviços Bancários	750.000,00	245.460,00	244.721,56	244.721,56	244.721,56	244.721,56	738,44
Taxa de Condomínio	20.000,00	11.450,00	11.400,00	11.400,00	11.400,00	11.400,00	50,00
Congressos, Convenções, Conferências, Seminários, Simpósios e Reuniões	60.000,00	21.800,00	16.135,63	16.135,63	16.135,63	16.135,63	5.664,37
Festividades e Homenagens	200.000,00	283.900,00	282.385,00	79.775,00	79.775,00	79.775,00	1.515,00
Serviços Judiciários (PJ)	5.000,00	19.300,00	19.275,71	6.590,71	6.590,71	6.590,71	24,29
OUTROS SERVIÇOS	0,00	10.100,00	9.369,53	9.369,53	9.369,53	9.369,53	730,47
Suprimentos de Fundos	0,00	10.100,00	9.369,53	9.369,53	9.369,53	9.369,53	730,47
CONTRIBUIÇÕES	2.827.225,00	3.367.679,00	3.367.595,11	3.367.595,11	3.367.595,11	3.367.595,11	83,89
TRANSFERÊNCIAS INTRAGOVERNAMENTAIS	2.827.225,00	3.367.679,00	3.367.595,11	3.367.595,11	3.367.595,11	3.367.595,11	83,89

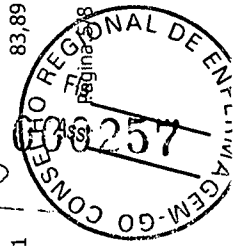
DESPESAS ORÇAMENTÁRIAS	DOTAÇÃO INICIAL	DOTAÇÃO ATUALIZADA	DESPESAS EMPENHADAS	DESPESAS LIQUIDADAS	DESPESAS PAGAS	SALDO DOTAÇÃO
Transferência para o COFEN - Cota-Parte (1/4)	2.827.225,00	3.367.679,00	3.367.595,11	3.367.595,11	3.367.595,11	83,89
OBRIGAÇÕES TRIBUTÁRIAS E CONTRIBUTIVAS	8.000,00	3.182,00	2.729,54	2.729,54	2.729,54	452,46
IPTU e Encargos	4.000,00	1.000,00	730,25	730,25	730,25	269,75
Taxas Diversas e Encargos	2.000,00	1.740,00	1.731,14	1.731,14	1.731,14	8,86
Multas Administrativas Diversas	2.000,00	442,00	268,15	268,15	268,15	173,85
AUXÍLIO TRANSPORTE	5.000,00	5.500,00	4.337,48	4.337,48	4.337,48	1.162,52
Auxílio Transporte	5.000,00	5.500,00	4.337,48	4.337,48	4.337,48	1.162,52
DEPÓSITOS COMPULSÓRIOS	5.275,00	275,00	0,00	0,00	0,00	275,00
Depósitos Judiciais	5.275,00	275,00	0,00	0,00	0,00	275,00
INDENIZAÇÕES E RESTITUIÇÕES	771.200,00	810.470,00	808.731,53	799.524,93	799.524,93	1.738,47
DESPESAS COM REUNIÕES, REPRESENTAÇÕES, PLENÁRIO E DESLOCAMENTOS	710.000,00	757.570,00	755.851,90	746.681,90	746.681,90	1.718,10
Auxílio Representação	400.000,00	468.500,00	466.795,00	457.625,00	457.625,00	1.705,00
Jetons e Gratificações a Conselheiros	240.000,00	224.560,00	224.550,00	224.550,00	224.550,00	10,00
Despesas com Fiscalizações	70.000,00	64.510,00	64.506,90	64.506,90	64.506,90	3,10
DEMAIS INDENIZAÇÕES E RESTITUIÇÕES	61.200,00	52.900,00	52.879,63	52.843,03	52.843,03	20,37
Taxas e Emolumentos - Custas Judiciais	1.200,00	150,00	140,02	140,02	140,02	9,98
Ressarcimento de Anuidades de Exercícios Anteriores	40.000,00	9.150,00	9.145,86	9.109,26	9.109,26	4,14
Demais Indenizações e Restituições	20.000,00	43.600,00	43.593,75	43.593,75	43.593,75	6,25
CREDITO DISPONIVEL - DESPESA CAPITAL	3.578.000,00	3.277.200,00	3.256.398,54	1.439.620,05	1.439.620,05	20.801,46
INVESTIMENTOS	3.578.000,00	3.277.200,00	3.256.398,54	1.439.620,05	1.439.620,05	20.801,46
INVESTIMENTOS - APLICAÇÕES DIRETAS	3.578.000,00	3.277.200,00	3.256.398,54	1.439.620,05	1.439.620,05	20.801,46
OBRAS E INSTALAÇÕES	3.500.000,00	3.200.000,00	3.192.716,54	1.398.391,05	1.398.391,05	7.283,46
Obras em Andamento	3.500.000,00	3.200.000,00	3.192.716,54	1.398.391,05	1.398.391,05	7.283,46
EQUIPAMENTOS E MATERIAL PERMANENTE	78.000,00	77.200,00	63.682,00	41.229,00	41.229,00	13.518,00
Bens de Informática	40.000,00	26.500,00	26.150,00	3.875,00	3.875,00	350,00

Evite imprimir. Colabore com o meio ambiente.

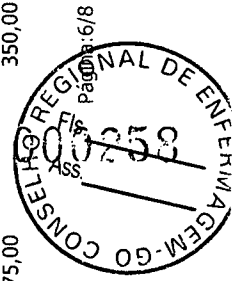

DESPESAS ORÇAMENTÁRIAS	DOTAÇÃO INICIAL	DOTAÇÃO ATUALIZADA	DESPESAS EMPENHADAS	DESPESAS LIQUIDADAS	DESPESAS PAGAS	SALDO DOTAÇÃO
Máquinas e Equipamentos	15.000,00	15.000,00	8.967,00	8.789,00	8.789,00	6.033,00
Móveis e Utensílios	6.000,00	11.700,00	11.500,00	11.500,00	11.500,00	200,00
Aparelhos de Copa e Cozinha	2.000,00	2.000,00	465,00	465,00	465,00	1.535,00
Softwares e Aquisição de Licenças	15.000,00	22.000,00	16.600,00	16.600,00	16.600,00	5.400,00
RESERVA DE CONTINGÊNCIA	0,00	0,00	0,00	0,00	0,00	0,00
RESERVA DE CONTINGÊNCIA	0,00	0,00	0,00	0,00	0,00	0,00
Reserva de Contingência	0,00	0,00	0,00	0,00	0,00	0,00
SUB-TOTAL DAS DESPESAS	15.919.000,00	15.919.000,00	15.833.989,60	13.165.432,74	13.165.432,74	85.010,40
SUPERÁVIT	0,00	0,00	0,00	0,00	0,00	0,00
TOTAL	15.919.000,00	15.919.000,00	15.833.989,60	13.165.432,74	13.165.432,74	85.010,40

Goiânia-GO, 31 de dezembro de 2019

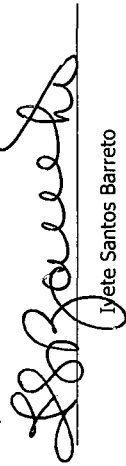
Ivete Santos Barreto
Presidente
COREN/GO 16009-ENF

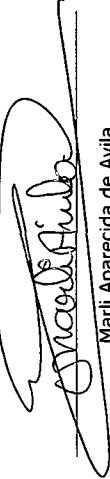

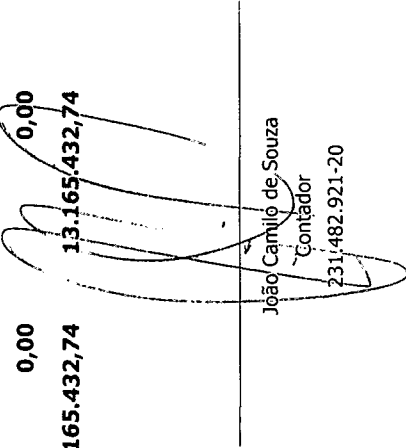
Mari Aparecida de Avila
Tesoureira
COREN/GO 158120-TEC

João Camilo de Souza
Contador
231/482.921-20

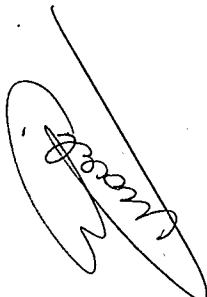
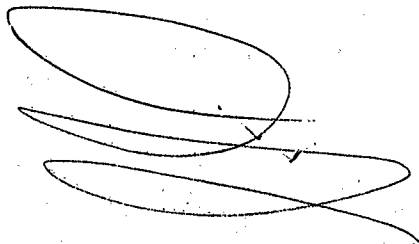

DEMONSTRATIVO DE EXECUÇÃO DOS RESTOS A PAGAR NÃO PROCESSADOS

RESTOS A PAGAR NÃO PROCESSADOS	INSCRITOS		LIQUIDADOS	PAGOS	CANCELADOS	SALDO
	EM EXERCÍCIOS ANTERIORES	EM 31 DE DEZEMBRO DO EXERCÍCIO ANTERIOR				
CREDITO DISPONIVEL - DESPESA CORRENTE	26.411,00	196.310,43	101.355,97	101.355,97	86.699,99	34.665,47
OUTRAS DESPESAS CORRENTES	26.411,00	196.310,43	101.355,97	101.355,97	86.699,99	34.665,47
CREDITO DISPONIVEL - DESPESA CAPITAL	0,00	17.010,30	17.010,20	17.010,20	0,10	0,00
INVESTIMENTOS	0,00	17.010,30	17.010,20	17.010,20	0,10	0,00
TOTAL:	26.411,00	213.320,73	118.366,17	118.366,17	86.700,09	34.665,47







Balanco Orçamentário

RECEITAS ORÇAMENTÁRIAS	PREVISÃO INICIAL	PREVISÃO ATUALIZADA	RECEITAS REALIZADAS	SALDO
RECEITA CORRENTE	11.700.000,00	11.700.000,00	10.933.606,28	766.393,72
RECEITAS DE CONTRIBUIÇÕES	9.450.000,00	9.450.000,00	8.962.616,47	-487.383,53
CONTRIBUIÇÃO DAS CATEGORIAS PROFISSIONAIS E ECONÔMICAS	9.450.000,00	9.450.000,00	8.962.616,47	-487.383,53
ANUIDADES - PESSOAS FÍSICAS	9.450.000,00	9.450.000,00	8.962.616,47	-487.383,53
Anuidades Do Exercício - P.F.	7.450.000,00	7.450.000,00	7.011.035,52	-438.964,48
Anuidades De Exercícios Anteriores - P.F.	2.000.000,00	2.000.000,00	1.951.580,95	-48.419,05
RECEITAS PATRIMONIAIS	400.200,00	400.200,00	312.324,08	-87.875,92
RECEITAS DE VALORES MOBILIÁRIOS	400.200,00	400.200,00	312.324,08	-87.875,92
Juros De Títulos De Renda	100,00	100,00	0,00	-100,00
Dividendos	100,00	100,00	0,00	-100,00
Juros E Correção Da Poupança	400.000,00	400.000,00	312.324,08	-87.675,92
RECEITAS DE SERVIÇOS	1.070.300,00	1.070.300,00	806.988,68	-263.311,32
SERVIÇOS ADMINISTRATIVOS	1.070.300,00	1.070.300,00	806.988,68	-263.311,32
Taxa De Inscrição - Pessoas Físicas	560.000,00	560.000,00	443.191,84	-116.808,16
Expedição De Cédula De Identidade	350.300,00	350.300,00	211.397,52	-138.902,48
Certidão E Renovação De Certidão - Pessoas Jurídicas	20.000,00	20.000,00	14.154,47	-5.845,53
Outros Serviços Administrativos	140.000,00	140.000,00	138.244,85	-1.755,15
OUTRAS RECEITAS CORRENTES	779.500,00	779.500,00	851.767,05	72.267,05
MULTAS E JUROS DE MORA	748.500,00	748.500,00	777.249,56	28.749,56
MULTAS E JUROS DE MORA DAS CONTRIBUIÇÕES	730.000,00	730.000,00	752.285,00	22.285,00

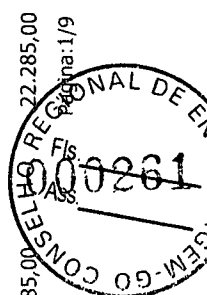
[Handwritten signature]



[Handwritten signature]

	PREVISÃO INICIAL	PREVISÃO ATUALIZADA	RECEITAS REALIZADAS	SALDO
Multas Sobre Anuidades De Pessoas Físicas	80.000,00	80.000,00	77.916,90	-2.083,10
Juros Sobre Anuidades De Pessoas Físicas	650.000,00	650.000,00	674.368,10	24.368,10
MULTAS E JUROS DE MORA DA DÍVIDA ATIVA DAS CONTRIBUIÇÕES	16.000,00	16.000,00	22.708,10	6.708,10
Multas De Mora Da Dívida Ativa De Pessoas Físicas	1.000,00	1.000,00	804,88	-195,12
Juros De Mora Da Dívida Ativa De Pessoas Físicas	15.000,00	15.000,00	21.903,22	6.903,22
MULTAS DE OUTRAS ORIGENS	2.500,00	2.500,00	2.256,46	-243,54
Multas De Eleições	2.500,00	2.500,00	2.256,46	-243,54
INDENIZAÇÕES E RESTITUIÇÕES	1.000,00	1.000,00	0,00	-1.000,00
RESTITUIÇÕES	1.000,00	1.000,00	0,00	-1.000,00
Outras Restituições	1.000,00	1.000,00	0,00	-1.000,00
RECEITA DA DÍVIDA ATIVA	20.000,00	20.000,00	74.260,53	54.260,53
RECEITA DA DÍVIDA ATIVA DE OUTRAS CONTRIBUIÇÕES	20.000,00	20.000,00	74.260,53	54.260,53
Dívida Ativa Pessoa Física - Principal	20.000,00	20.000,00	74.260,53	54.260,53
RECEITAS DIVERSAS	10.000,00	10.000,00	256,96	-9.743,04
OUTRAS RECEITAS	10.000,00	10.000,00	256,96	-9.743,04
Receitas Não Identificadas	10.000,00	10.000,00	256,96	-9.743,04
RECEITA DE CAPITAL	6.500.000,00	6.500.000,00	3.000.000,00	-3.500.000,00
TRANSFERÊNCIAS DE CAPITAL	6.500.000,00	6.500.000,00	3.000.000,00	-3.500.000,00
Programa de Apoio c Fortalecimento Institucional	6.500.000,00	6.500.000,00	3.000.000,00	-3.500.000,00
RECURSOS ARRECADADOS EM EXERCÍCIOS ANTERIORES	0,00	0,00	0,00	0,00
SUB-TOTAL DAS RECEITAS	18.200.000,00	18.200.000,00	13.933.696,28	-4.266.303,72
DÉFICIT	0,00	0,00	0,00	0,00
TOTAL	18.200.000,00	18.200.000,00	13.933.696,28	-4.266.303,72
DESPESAS ORÇAMENTÁRIAS	DESPESAS EMPENHADAS	DESPESAS LIQUIDADAS	DESPESAS PAGAS	SALDO DOTAÇÃO
CRÉDITO DISPONÍVEL	10.556.533,25	10.343.212,52	10.343.212,52	7.643.466,75

CRÉDITO DISPONÍVEL

18.200.000,00

10.556.533,25

10.343.212,52

10.343.212,52

7.643.466,75



Evite imprimir. Colabore com o meio ambiente.

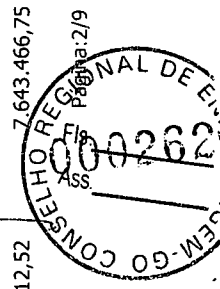

DESPESAS ORÇAMENTÁRIAS	DOTAÇÃO INICIAL	DOTAÇÃO ATUALIZADA	DESPESAS EMPENHADAS	DESPESAS LIQUIDADAS	DESPESAS PAGAS	SALDO DOTAÇÃO
CRÉDITO DISPONÍVEL - DESPESAS CORRENTES	11.586.000,00	11.586.000,00	10.524.426,30	10.328.115,87	10.328.115,87	1.061.573,70
VENCIMENTOS E VANTAGENS - PESSOAL CIVIL	5.614.200,00	5.130.900,00	4.907.789,49	4.907.789,49	4.907.789,49	223.110,51
PESSOAL E ENCARGOS SOCIAIS - APLICAÇÕES DIRETAS	5.614.200,00	5.130.900,00	4.907.789,49	4.907.789,49	4.907.789,49	223.110,51
VENCIMENTOS E VANTAGENS FIXAS - PESSOAL CIVIL	4.217.200,00	3.827.200,00	3.767.581,39	3.767.581,39	3.767.581,39	59.618,61
Salários	2.290.000,00	2.170.000,00	2.170.000,00	2.170.000,00	2.170.000,00	0,00
Férias (1/3) - Abono Constitucional - servidores	60.000,00	60.000,00	55.233,93	55.233,93	55.233,93	4.766,07
Férias - Abono Pecuniário - servidores	30.000,00	30.000,00	28.274,88	28.274,88	28.274,88	1.725,12
Férias Vencidas e Proporcionais	10.200,00	200,00	0,00	0,00	0,00	200,00
Salários - Fiscalização	1.440.000,00	1.200.000,00	1.200.000,00	1.200.000,00	1.200.000,00	0,00
13º Salário	195.000,00	195.000,00	173.049,84	173.049,84	173.049,84	21.950,16
Férias - Abono Pecuniário - Fiscalização	30.000,00	10.000,00	0,00	0,00	0,00	10.000,00
13º Salário - Fiscalização	121.000,00	121.000,00	104.700,06	104.700,06	104.700,06	16.299,94
Abono De Férias (1/3) - Cf/88	41.000,00	41.000,00	36.322,68	36.322,68	36.322,68	4.677,32
OBRIGAÇÕES PATRONAIS	1.377.000,00	1.287.000,00	1.128.534,09	1.128.534,09	1.128.534,09	158.465,91
FGTS - servidores	209.000,00	189.000,00	173.481,31	173.481,31	173.481,31	15.518,69
INSS - Contribuições Previdenciárias - Servidores	616.000,00	596.000,00	495.593,99	495.593,99	495.593,99	100.406,01
FGTS - Fiscalização	132.000,00	117.000,00	111.121,43	111.121,43	111.121,43	5.878,57
Pis/Pasep	50.000,00	40.000,00	36.622,89	36.622,89	36.622,89	3.377,11
INSS - Contribuições Previdenciárias - Fiscalização	370.000,00	345.000,00	311.714,47	311.714,47	311.714,47	33.285,53
DEPÓSITOS COMPULSÓRIOS	5.000,00	1.000,00	0,00	0,00	0,00	1.000,00
Depósitos Judiciais	5.000,00	1.000,00	0,00	0,00	0,00	1.000,00
SENTENÇAS JUDICIAIS	5.000,00	13.000,00	11.674,01	11.674,01	11.674,01	1.325,99
Setenças Judiciais Transitadas Em Julgado	5.000,00	13.000,00	11.674,01	11.674,01	11.674,01	1.325,99
INDENIZAÇÕES E RESTITUIÇÕES TRABALHISTAS	10.000,00	2.700,00	0,00	0,00	0,00	2.700,00
Outras Indenizações Trabalhistas	10.000,00	2.700,00	0,00	0,00	0,00	2.700,00
OUTRAS DESPESAS CORRENTES	5.971.800,00	6.455.100,00	5.616.636,81	5.420.326,38	5.420.326,38	838.463,19

DESPESAS ORÇAMENTÁRIAS	DOTAÇÃO INICIAL	DOTAÇÃO ATUALIZADA	DESPESAS EMPENHADAS	DESPESAS LIQUIDADAS	DESPESAS PAGAS	SALDO DOTAÇÃO
TRANSFERÊNCIAS DA INTRAGOVERNAMENTAIS	2.822.200,00	2.822.200,00	2.654.061,61	2.654.061,61	2.654.061,61	168.138,39
CONTRIBUIÇÕES	2.822.200,00	2.822.200,00	2.654.061,61	2.654.061,61	2.654.061,61	168.138,39
Transferência Para O COFEN - Cota-Parte (1/4)	2.822.200,00	2.822.200,00	2.654.061,61	2.654.061,61	2.654.061,61	168.138,39
TRANSF. A INSTIT. PRIVADAS SEM FINS LUCRATIVOS	700,00	700,00	0,00	0,00	0,00	700,00
CONTRIBUIÇÕES	700,00	700,00	0,00	0,00	0,00	700,00
Entidades Representativas De Classe	700,00	700,00	0,00	0,00	0,00	700,00
OUTRAS DESPESAS CORRENTES - APLICAÇÕES DIRETAS	3.148.900,00	3.632.200,00	2.962.575,20	2.766.264,77	2.766.264,77	669.624,80
DIÁRIAS	123.000,00	167.000,00	135.672,77	135.672,77	135.672,77	31.327,23
Diárias Conselheiros	25.000,00	64.000,00	50.836,02	50.836,02	50.836,02	13.163,98
Diárias Servidores	28.000,00	35.000,00	31.114,27	31.114,27	31.114,27	3.885,73
Diárias Colaboradores	5.000,00	10.000,00	6.720,00	6.720,00	6.720,00	3.280,00
Diárias - Fiscalização	65.000,00	58.000,00	47.002,48	47.002,48	47.002,48	10.997,52
MATERIAL DE CONSUMO	286.000,00	231.200,00	198.770,38	122.502,40	122.502,40	32.429,62
Combustíveis E Lubrificantes - Automóveis	28.000,00	17.000,00	12.057,86	11.040,48	11.040,48	4.942,14
Material De Expediente	20.000,00	23.000,00	18.938,52	14.975,77	14.975,77	4.061,48
Material De Limpeza E Prod. De Higienização	500,00	500,00	0,00	0,00	0,00	500,00
Gêneros Alimentícios	32.000,00	28.000,00	16.949,95	16.949,95	16.949,95	11.050,05
Material De Copa E Cozinha	2.500,00	4.500,00	4.050,63	4.050,63	4.050,63	449,37
Imóveis/Instalações	1.000,00	500,00	0,00	0,00	0,00	500,00
Imóveis/Instalações	1.000,00	500,00	0,00	0,00	0,00	500,00
Suprimentos De Informática	3.000,00	3.000,00	940,50	0,00	0,00	2.059,50
Imóveis/Instalações	175.000,00	128.200,00	127.673,35	57.695,00	57.695,00	526,65
Imóveis/Instalações	500,00	500,00	0,00	0,00	0,00	500,00
Imóveis/Instalações	5.000,00	7.000,00	4.600,10	4.600,10	4.600,10	2.399,90
Imóveis/Instalações	500,00	500,00	0,00	0,00	0,00	500,00

DESPESAS ORÇAMENTÁRIAS	DOTAÇÃO INICIAL	DOTAÇÃO ATUALIZADA	DESPESAS EMPENHADAS	DESPESAS LIQUIDADAS	DESPESAS PAGAS	SALDO DOTAÇÃO
Material De Consumo - Suprimento De Fundos	12.000,00	12.000,00	8.033,47	8.033,47	8.033,47	3.966,53
Outros Materiais De Consumo	5.000,00	6.000,00	5.526,00	5.157,00	5.157,00	474,00
PREMIAÇÕES CULT., ART., CIENT., DESPORT., E OUTRAS	8.000,00	7.400,00	6.930,00	6.930,00	6.930,00	470,00
Disp. C/ Aquis. De Prêmios,Condec.,Medalhas,Troféus E Outros	8.000,00	7.400,00	6.930,00	6.930,00	6.930,00	470,00
PASSAGENS E DESPESAS COM LOCOMOÇÃO	55.000,00	103.700,00	103.257,46	88.473,80	88.473,80	442,54
Passagens Conselheiros	28.000,00	45.200,00	45.042,48	42.139,73	42.139,73	157,52
Passagens Servidores	8.000,00	24.500,00	24.215,23	20.917,28	20.917,28	284,77
Passagens Colaboradores	10.000,00	10.000,00	10.000,00	6.934,99	6.934,99	0,00
Passagens - Fiscalização	9.000,00	24.000,00	23.999,75	18.481,80	18.481,80	0,25
OUTROS SERVIÇOS DE TERCEIROS - PESSOA FÍSICA	85.000,00	45.000,00	42.227,96	39.034,96	39.034,96	2.772,04
Estagiários	20.000,00	0,00	0,00	0,00	0,00	0,00
Remuneração De Serviços Pessoais – PF	65.000,00	45.000,00	42.227,96	39.034,96	39.034,96	2.772,04
OUTROS SERVIÇOS DE TERCEIROS - PESSOA JURÍDICA	1.605.100,00	2.074.300,00	1.535.376,38	1.467.504,59	1.467.504,59	538.923,62
SERVIÇOS TERCEIRIZADOS - PESSOAS JURÍDICAS	251.000,00	498.000,00	202.401,28	193.242,20	193.242,20	295.598,72
Serviço De Segurança	171.000,00	175.000,00	148.026,30	145.325,60	145.325,60	26.973,70
Serviços Gerais De Limpeza E Higienização	80.000,00	67.000,00	54.374,98	47.916,60	47.916,60	12.625,02
Serviços de Atendimento e Recepção	0,00	201.500,00	0,00	0,00	0,00	201.500,00
Serviços de Desenvolvimento e T.I.	0,00	54.500,00	0,00	0,00	0,00	54.500,00
DEMAIS SERVIÇOS - PESSOAS JURÍDICAS	1.349.100,00	1.576.300,00	1.332.975,10	1.274.262,39	1.274.262,39	243.324,90
Água E Esgoto	20.000,00	40.000,00	38.029,33	21.079,05	21.079,05	1.970,67
Correspondência E Cobrança	320.000,00	320.000,00	201.098,87	201.098,87	201.098,87	118.901,13
Despesas com Cartórios	5.000,00	6.000,00	6.000,00	5.645,00	5.645,00	0,00
Divulgações Diversas	30.000,00	20.000,00	15.149,49	15.149,49	15.149,49	4.850,51
Encadernação	600,00	600,00	0,00	0,00	0,00	600,00
Energia Elétrica	50.000,00	55.000,00	53.845,32	52.870,00	52.870,00	1.154,68
Fotografia E Vídeo	1.500,00	1.500,00	0,00	0,00	0,00	1.500,00

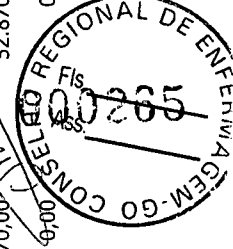

DESPESAS ORÇAMENTARIAS	DOTAÇÃO INICIAL	DOTAÇÃO ATUALIZADA	DESPESAS EMPENHADAS	DESPESAS LIQUIDADAS	DESPESAS PAGAS	SALDO DOTAÇÃO
Despesas com Tarifas Bancárias	300.000,00	530.000,00	476.362,20	476.362,20	476.362,20	53.637,80
Jornal, Rádio E Tv	32.000,00	27.000,00	23.234,92	23.234,92	23.234,92	3.765,08
Locação De Bens Imóveis	35.000,00	33.000,00	25.277,50	25.277,50	25.277,50	7.722,50
Locação De Bens Móveis	35.000,00	35.000,00	35.000,00	34.776,21	34.776,21	0,00
Manutenção E Conservação De Bens Móveis	15.000,00	15.000,00	11.434,28	10.560,28	10.560,28	3.565,72
Manutenção E Conservação De Bens Imóveis	8.000,00	8.000,00	7.475,71	7.475,71	7.475,71	524,29
Palestras, Cursos, Treinamentos E Seleção De Pessoal	15.000,00	15.000,00	11.349,99	11.349,99	11.349,99	3.650,01
Serviço de Confecção de Chaves e Carimbos	1.000,00	1.000,00	279,00	279,00	279,00	721,00
Publicações Técnicas	2.000,00	2.000,00	0,00	0,00	0,00	2.000,00
Seguro De Bens Imóveis	6.000,00	6.000,00	2.134,42	2.134,42	2.134,42	3.865,58
Seguro De Bens Móveis	6.000,00	6.000,00	5.164,86	5.164,86	5.164,86	835,14
Serviços De Contabilidade E Auditoria	110.000,00	95.000,00	92.359,68	84.657,83	84.657,83	2.640,32
Serviços De Informática	130.000,00	140.700,00	133.434,37	132.859,27	132.859,27	7.265,63
Serviços De Internet	55.000,00	34.000,00	30.694,28	26.279,02	26.279,02	3.305,72
Serviços Médicos, Hospitalares, Odontológicos E Farmacêuticos	2.000,00	2.000,00	1.640,00	1.640,00	1.640,00	360,00
Serviços Perícia, Assessoria e Consultoria	50.000,00	0,00	0,00	0,00	0,00	0,00
Telefonia Móvel E Fixa	90.000,00	80.000,00	63.683,32	58.952,99	58.952,99	16.316,68
Outros Serviços E Encargos	30.000,00	103.500,00	99.327,56	77.415,78	77.415,78	4.172,44
Plano De Saúde	5.000,00	0,00	0,00	0,00	0,00	0,00
AUXÍLIO TRANSPORTE	7.000,00	5.000,00	2.849,65	2.849,65	2.849,65	2.150,35
Vale Transporte	7.000,00	5.000,00	2.849,65	2.849,65	2.849,65	2.150,35
INDENIZAÇÕES E RESTITUIÇÕES	979.800,00	998.600,00	937.490,60	903.296,60	903.296,60	61.109,40
Reembolso de Locomoção - Fiscalização	90.000,00	72.000,00	59.947,91	59.947,91	59.947,91	12.052,09
OUTRAS DESPESAS COM REUNIÕES, REPRESENTAÇÕES, PLENÁRIO E DESLOCAMENTOS	515.000,00	624.000,00	597.120,00	587.970,00	587.970,00	26.880,00
Auxílio Representação	85.000,00	106.000,00	101.430,00	99.030,00	99.030,00	4.570,00

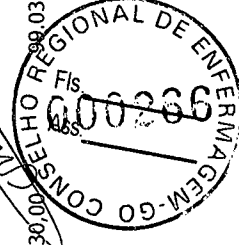

 Evite imprimir. Colabore com o meio ambiente.

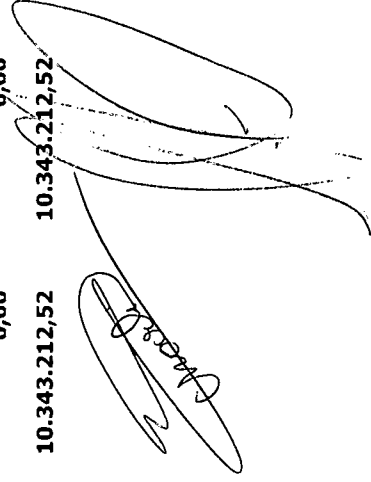
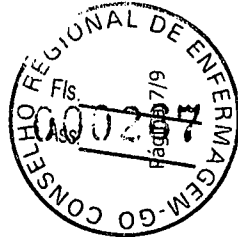
DESPESAS ORÇAMENTARIAS	DOTAÇÃO INICIAL	DOTAÇÃO ATUALIZADA	DESPESAS EMPENHADAS	DESPESAS LIQUIDADAS	DESPESAS PAGAS	SALDO DOTACÃO
Gratificação De Presença Em Plenário - Jeton	200.000,00	236.000,00	217.590,00	214.440,00	214.440,00	18.410,00
Auxílio Representação - Colaboradores	230.000,00	282.000,00	278.100,00	274.500,00	274.500,00	3.900,00
DESPESAS DIVERSAS DE CUSTEIO	374.800,00	302.600,00	280.422,69	255.378,69	255.378,69	22.177,31
Congressos, Convenções, Conferências, Seminários E Simpósios	62.800,00	49.600,00	48.665,00	48.665,00	48.665,00	935,00
Festiv., Recep., Hosped., Homenagens	250.000,00	181.000,00	171.110,00	146.110,00	146.110,00	9.890,00
Impostos, Taxas, Multas E Pedágios	15.000,00	5.000,00	2.451,80	2.451,80	2.451,80	2.548,20
Indenizações, Restituições e Reembolsos	45.000,00	65.000,00	58.139,95	58.095,95	58.095,95	6.860,05
Taxas Judiciais	2.000,00	2.000,00	55,94	55,94	55,94	1.944,06
CRÉDITO DISPONÍVEL - DESPESAS DE CAPITAL	6.614.000,00	6.614.000,00	32.106,95	15.096,65	15.096,65	6.581.893,05
INVESTIMENTOS	6.614.000,00	6.614.000,00	32.106,95	15.096,65	15.096,65	6.581.893,05
INVESTIMENTOS - APLICAÇÕES DIRETAS	6.614.000,00	6.614.000,00	32.106,95	15.096,65	15.096,65	6.581.893,05
OBRAS E INSTALAÇÕES	6.500.000,00	6.500.000,00	6.858,65	6.858,65	6.858,65	6.493.141,35
Obras Em Andamentos	6.500.000,00	6.500.000,00	6.858,65	6.858,65	6.858,65	6.493.141,35
EQUIPAMENTOS E MATERIAL PERMANENTE	114.000,00	114.000,00	25.248,30	8.238,00	8.238,00	88.751,70
Mobiliários Em Geral	8.000,00	8.000,00	0,00	0,00	0,00	8.000,00
Máquinas E Equipamentos	20.000,00	20.000,00	7.068,00	7.068,00	7.068,00	12.932,00
Equipamentos De Informática	65.000,00	65.000,00	18.180,30	1.170,00	1.170,00	46.819,70
Aparelhos E Utensílios De Copa E Cozinha	1.000,00	1.000,00	0,00	0,00	0,00	1.000,00
Aquisição/Desenvolvimento De Software	20.000,00	20.000,00	0,00	0,00	0,00	20.000,00
SUB-TOTAL DAS DESPESAS	18.200.000,00	18.200.000,00	10.556.533,25	10.343.212,52	10.343.212,52	7.643.466,75
SUPERÁVIT	0,00	0,00	3.377.163,03	0,00	0,00	-3.377.163,03
TOTAL	18.200.000,00	18.200.000,00	13.933.696,28	10.343.212,52	10.343.212,52	4.266.303,72

DESPESAS ORÇAMENTARIAS	DOTAÇÃO INICIAL	DOTAÇÃO ATUALIZADA	DESPESAS EMPENHADAS	DESPESAS LIQUIDADAS	DESPESAS PAGAS	SALDO DOTAÇÃO
------------------------	-----------------	--------------------	---------------------	---------------------	----------------	---------------

Goiânia-GO, 31 de dezembro de 2018

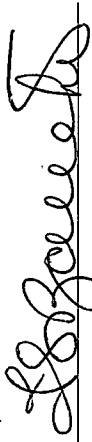

Ivete Santos Barreto
Presidente

COREN/GO 16009-ENF

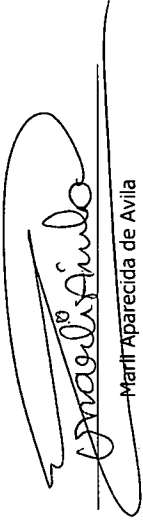

Maril Aparecida de Avila
Tesoureira

COREN/GO 158120-TEC

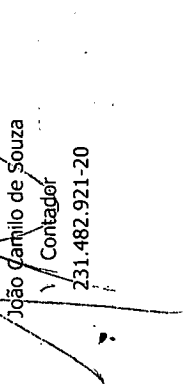

João Camilo de Souza
Contador

231.482.921-20



DEMONSTRATIVO DE EXECUÇÃO DOS RESTOS A PAGAR NÃO PROCESSADOS

RESTOS A PAGAR NÃO PROCESSADOS	INSERITOS		LIQUIDADOS	PAGOS	CANCELADOS	SALDO
	EM EXERCÍCIOS ANTERIORES	EM 31 DE DEZEMBRO DE EXERCÍCIO ANTERIOR				
OUTRAS DESPESAS CORRENTES	0,00	92.854,84	49.711,50	49.711,50	16.732,34	26.411,00
OUTRAS DESPESAS CORRENTES - APLICAÇÕES DIRETAS	0,00	92.854,84	49.711,50	49.711,50	16.732,34	26.411,00
INVESTIMENTOS	0,00	6.909,00	6.909,00	6.909,00	0,00	0,00
INVESTIMENTOS - APLICAÇÕES DIRETAS	0,00	6.909,00	6.909,00	6.909,00	0,00	0,00
TOTAL:	0,00	99.763,84	56.620,50	56.620,50	16.732,34	26.411,00

Marcia

[Handwritten Signature]

[Handwritten Signature]



COREN/GO
CONSELHO REGIONAL DE ENFERMAGEM DE GOIÁS
CNPJ: 00.237.222/0001-22

Período: 01/01/2019 a 31/12/2019

Balanco Financeiro

INGRESSOS		DISPÊNDIOS	
ESPECIFICAÇÃO	Exercício Atual	ESPECIFICAÇÃO	Exercício Atual
Receita Orçamentária	13.886.462,64	Despesa Orçamentária	15.833.989,60
RECEITA REALIZADA	13.886.462,64	CREDITO EMPENHADO A LIQUIDAR	2.668.556,86
RECEITAS CORRENTE	13.886.462,64	CREDITO EMPENHADO LIQUIDADO PAGO	13.165.432,74
RECEITAS DE CONTRIBUIÇÕES	12.463.923,14	CREDITO EMPENHADO LIQUIDADO PAGO - DESPESA CORRENTE	11.725.812,69
CONTRIBUIÇÃO DAS CATEGORIAS PROFISSIONAIS OU ECONÔMICAS	12.463.923,14	PESSOAL E ENCARGOS SOCIAIS	5.375.277,90
ANUIDADES - PESSOAS FÍSICAS	12.463.923,14	OUTRAS DESPESAS CORRENTES	6.350.534,79
ANUIDADES DO EXERCÍCIO - PF	8.513.049,57	CREDITO EMPENHADO LIQUIDADO PAGO - DESPESA CAPITAL	1.439.620,05
ANUIDADES DE EXERCÍCIOS ANTERIORES - PF	3.950.873,57	INVESTIMENTOS	1.439.620,05
RECEITAS PATRIMONIAIS	442.300,54		
RECEITAS DE VALORES MOBILIÁRIOS	442.300,54		
RECEITAS DE REMUNERAÇÃO DE DEPÓSITOS BANCÁRIOS	2.777,88		
RECEITAS DE APLICAÇÃO FINANCEIRAS	439.522,66		
RECEITAS DE SERVIÇOS	980.238,96		
SERVIÇOS ADMINISTRATIVOS	980.238,96		
Transferências Financeiras Recebidas		Transferências Financeiras Concedidas	
Recebimentos Extraorçamentários	9.924.679,36	Pagamentos Extraorçamentários	7.540.402,11
Inscrição de Restos a Pagar Não Processados	2.668.556,86	Pagamentos de Restos a Pagar Não Processados	118.366,17
Inscrição de Restos a Pagar Processados	898.948,14	Pagamentos de Restos a Pagar Processados	
Depósitos Restituíveis e Valores Vinculados		Depósitos Restituíveis e Valores Vinculados	878.467,27

[Assinatura]



Evite imprimir. Colabore com o meio ambiente.

[Assinatura]

INGRESSOS		DISPÊNDIOS			
ESPECIFICAÇÃO		EXERCÍCIO ATUAL ESPECIFICAÇÃO		EXERCÍCIO ATUAL	
Outros Recebimentos Extraorçamentários	6.357.174,36	Outros Pagamentos Extraorçamentários	6.543.568,67		
Saldo em espécie do Exercício Anterior	6.983.839,22	Saldo em espécie para o Exercício Seguinte	7.420.589,51		
Caixa e Equivalente de Caixa	6.983.839,22	Caixa e Equivalente de Caixa	7.343.207,32		
Depósitos. Rest. Vlr's Vinculados		Depósitos. Rest. Vlr's Vinculados	77.382,19		
Total:	30.794.981,22			30.794.981,22	

Goiânia-GO, 31 de dezembro de 2019

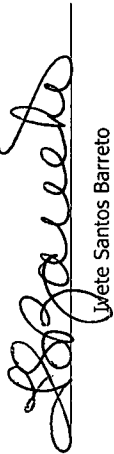
 Ivete Santos Barreto
 Presidente
 COREN/GO 16009-ENF

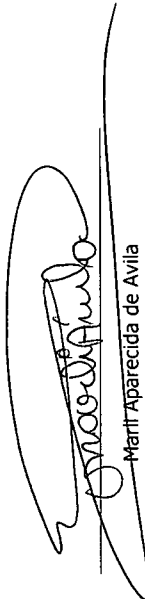
 Maril Aparecida de Avila
 Tesoureira
 COREN/GO 158120-TEC

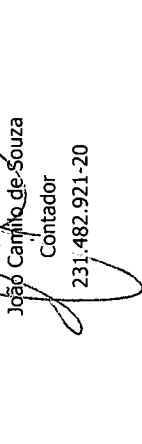
 João Camilo de Souza
 Contador
 231.482.921-20



COREN/GO

CONSELHO REGIONAL DE ENFERMAGEM DE GOIÁS

CNPJ: 00.237.222/0001-22

Período: 01/01/2019 a 31/12/2019

Composição de Registros Extraorçamentários

RECEBIMENTOS EXTRAORÇAMENTÁRIOS				PAGAMENTOS EXTRAORÇAMENTÁRIOS				
Data	Nr. Lancto	Conta Contábil	Valor	Data	Nr. Lancto	Conta Contábil	Valor	
		Inscrição de Restos a Pagar Não Processados				Pagamentos de Restos a Pagar Não Processados		
31/12/2019	13943	5.3.1.7.1.01.33.90.014.001 - Diárias Pessoal Civil	Débito	36,02	10/01/2019	820	6.3.1.4.1.01.33.90.030.006 - Gêneros Alimentícios	Crédito 180,00
31/12/2019	14021	5.3.1.7.1.01.33.90.030.001 - Combustíveis e Lubrificantes Automotivos	Débito	100,37	25/01/2019	836	6.3.1.4.1.01.33.90.039.002.002 - Serviços Gráficos e Editoriais	Crédito 10.611,00
31/12/2019	13942	5.3.1.7.1.01.33.90.030.001 - Combustíveis e Lubrificantes Automotivos	Débito	858,67	07/01/2019	691	6.3.1.4.1.01.33.90.039.002.099 - OUTROS SERVIÇOS	Crédito 117,82
31/12/2019	13906	5.3.1.7.1.01.33.90.030.006 - Gêneros Alimentícios	Débito	7.458,69	13/03/2019	2264	6.3.1.4.1.01.33.90.039.002.099 - OUTROS SERVIÇOS	Crédito 4.000,00
31/12/2019	13908	5.3.1.7.1.01.33.90.030.016 - Material de Expediente	Débito	8.680,92	04/01/2019	673	6.3.1.4.1.01.33.90.039.002.099 - OUTROS SERVIÇOS	Crédito 3.193,00
31/12/2019	13904	5.3.1.7.1.01.33.90.030.017 - Material de Processamento de Dados	Débito	565,00	03/01/2019	654	6.3.1.4.1.01.33.90.039.002.099 - OUTROS SERVIÇOS	Crédito 720,00
31/12/2019	13933	5.3.1.7.1.01.33.90.030.017 - Material de Processamento de Dados	Débito	1.742,00	03/01/2019	634	6.3.1.4.1.01.33.90.039.002.099 - OUTROS SERVIÇOS	Crédito 300,00
31/12/2019	13911	5.3.1.7.1.01.33.90.030.024 - Material p/ Manutenção de Bens Imóveis / instalações	Débito	410,00	03/01/2019	668	6.3.1.4.1.01.33.90.039.002.099 - OUTROS SERVIÇOS	Crédito 300,00
31/12/2019	13944	5.3.1.7.1.01.33.90.030.024 - Material p/ Manutenção de Bens Imóveis / instalações	Débito	340,00	03/01/2019	652	6.3.1.4.1.01.33.90.039.002.099 - OUTROS SERVIÇOS	Crédito 240,00
31/12/2019	13924	5.3.1.7.1.01.33.90.033.001 - Passagens Aéreas	Débito	6.924,51	03/01/2019	640	6.3.1.4.1.01.33.90.039.002.099 - OUTROS SERVIÇOS	Crédito 240,00
31/12/2019	13857	5.3.1.7.1.01.33.90.036.011 - Manutenção e Conservação	Débito	2.000,00	03/01/2019	646	6.3.1.4.1.01.33.90.039.002.099 - OUTROS SERVIÇOS	Crédito 600,00
31/12/2019	13926	5.3.1.7.1.01.33.90.036.011 - Manutenção e Conservação	Débito	2.100,00	04/01/2019	648	6.3.1.4.1.01.33.90.039.002.099 - OUTROS SERVIÇOS	Crédito 300,00
31/12/2019	13893	5.3.1.7.1.01.33.90.037.001 - Serviços de Segurança	Débito	1.368,00	04/01/2019	675	6.3.1.4.1.01.33.90.039.002.099 - OUTROS SERVIÇOS	Crédito 300,00

Evite imprimir. Colabore com o meio ambiente.

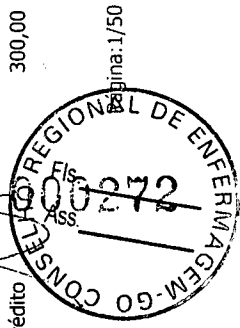

RECEBIMENTOS EXTRAORÇAMENTÁRIOS

PAGAMENTOS EXTRAORÇAMENTÁRIOS

Data	Nr. Lancto	Conta Contábil	Crédito	Valor	Data	Nr. Lancto	Conta Contábil	Crédito	Valor
31/12/2019	13916	5.3.1.7.1.01.33.90.037.001 - Serviços de Segurança	Débito	1.000,00	03/01/2019	660	6.3.1.4.1.01.33.90.039.002.099 - OUTROS SERVIÇOS	Crédito	450,00
31/12/2019	13909	5.3.1.7.1.01.33.90.037.002 - Serviços de Limpeza e Higienização com Locação de Mão de Obra	Débito	6.899,20	14/01/2019	703	6.3.1.4.1.01.33.90.039.002.099 - OUTROS SERVIÇOS	Crédito	300,00
31/12/2019	13862	5.3.1.7.1.01.33.90.039.002.001 - Serviços de Água e Esgoto, Energia Elétrica, Gás e Outros.	Débito	792,57	09/01/2019	689	6.3.1.4.1.01.33.90.039.002.099 - OUTROS SERVIÇOS	Crédito	3.962,16
31/12/2019	13995	5.3.1.7.1.01.33.90.039.002.001 - Serviços de Água e Esgoto, Energia Elétrica, Gás e Outros.	Débito	12.616,46	03/01/2019	630	6.3.1.4.1.01.33.90.039.002.099 - OUTROS SERVIÇOS	Crédito	7.701,85
31/12/2019	13936	5.3.1.7.1.01.33.90.039.002.002 - Serviços Gráficos e Editoriais	Débito	2.300,00	02/08/2019	7863	6.3.1.4.1.01.33.90.039.002.099 - OUTROS SERVIÇOS	Crédito	1.007,89
31/12/2019	13929	5.3.1.7.1.01.33.90.039.002.003 - Correspondência e Cobrança	Débito	3.502,75	10/01/2019	695	6.3.1.4.1.01.33.90.039.002.099 - OUTROS SERVIÇOS	Crédito	390,00
31/12/2019	13928	5.3.1.7.1.01.33.90.039.002.003 - Correspondência e Cobrança	Débito	278,40	04/01/2019	677	6.3.1.4.1.01.33.90.039.002.099 - OUTROS SERVIÇOS	Crédito	300,00
31/12/2019	13930	5.3.1.7.1.01.33.90.039.002.003 - Correspondência e Cobrança	Débito	92,80	01/03/2019	1544	6.3.1.4.1.01.33.90.039.002.099 - OUTROS SERVIÇOS	Crédito	2.028,60
31/12/2019	13927	5.3.1.7.1.01.33.90.039.002.004.001 - Divulgações Diversas	Débito	36.627,00	14/01/2019	699	6.3.1.4.1.01.33.90.039.002.099 - OUTROS SERVIÇOS	Crédito	4.756,51
31/12/2019	13912	5.3.1.7.1.01.33.90.039.002.008 - Serviços de Áudio, Vídeo e Foto	Débito	28.250,00	15/01/2019	786	6.3.1.4.1.01.33.90.039.002.099 - OUTROS SERVIÇOS	Crédito	4.075,43
31/12/2019	13888	5.3.1.7.1.01.33.90.039.002.012.001 - Locação de Bens Imóveis	Débito	69.500,00	04/01/2019	685	6.3.1.4.1.01.33.90.039.002.099 - OUTROS SERVIÇOS	Crédito	2.400,00
31/12/2019	13887	5.3.1.7.1.01.33.90.039.002.012.001 - Locação de Bens Imóveis	Débito	1.100,00	04/01/2019	683	6.3.1.4.1.01.33.90.039.002.099 - OUTROS SERVIÇOS	Crédito	240,00
31/12/2019	13915	5.3.1.7.1.01.33.90.039.002.012.002 - Locação de Bens Móveis	Débito	600,00	03/01/2019	662	6.3.1.4.1.01.33.90.039.002.099 - OUTROS SERVIÇOS	Crédito	450,00
31/12/2019	13914	5.3.1.7.1.01.33.90.039.002.012.002 - Locação de Bens Móveis	Débito	25.058,42	15/01/2019	725	6.3.1.4.1.01.33.90.039.002.099 - OUTROS SERVIÇOS	Crédito	17.010,20
31/12/2019	13913	5.3.1.7.1.01.33.90.039.002.012.002 - Locação de Bens Móveis	Débito	30.231,56	06/02/2019	912	6.3.1.4.1.01.33.90.039.002.099 - OUTROS SERVIÇOS	Crédito	20.000,00
31/12/2019	13868	5.3.1.7.1.01.33.90.039.002.014 - Serviços Relacionados a Tecnologia Da Informação	Débito	4.775,22	03/01/2019	636	6.3.1.4.1.01.33.90.039.002.099 - OUTROS SERVIÇOS	Crédito	480,00
31/12/2019	13865	5.3.1.7.1.01.33.90.039.002.014 - Serviços Relacionados a Tecnologia Da Informação	Débito	1.275,13	26/03/2019	2746	6.3.1.4.1.01.33.90.039.002.099 - OUTROS SERVIÇOS	Crédito	6.700,00
31/12/2019	13867	5.3.1.7.1.01.33.90.039.002.014 - Serviços Relacionados a Tecnologia Da Informação	Débito	37.131,87	10/01/2019	782	6.3.1.4.1.01.33.90.039.002.099 - OUTROS SERVIÇOS	Crédito	7.936,35



Evite imprimir. Colabore com o meio ambiente.

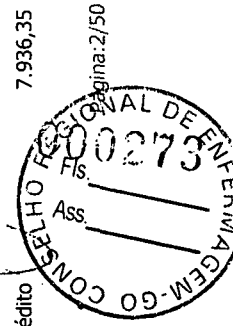

RECEBIMENTOS EXTRAORÇAMENTÁRIOS

PAGAMENTOS EXTRAORÇAMENTÁRIOS

Data	Nr. Lancto	Conta Contábil	Crédito	Valor	Data	Nr. Lancto	Conta Contábil	Crédito	Valor
31/12/2019	13866	5.3.1.7.1.01.33.90.039.002.014 - Serviços Relacionados a Tecnologia Da Informação	Débito	400,00	14/01/2019	701	6.3.1.4.1.01.33.90.039.002.099 - OUTROS SERVIÇOS	Crédito	450,00
31/12/2019	13932	5.3.1.7.1.01.33.90.039.002.014 - Serviços Relacionados a Tecnologia Da Informação	Débito	5.642,96	03/01/2019	642	6.3.1.4.1.01.33.90.039.002.099 - OUTROS SERVIÇOS	Crédito	240,00
31/12/2019	13856	5.3.1.7.1.01.33.90.039.002.014 - Serviços Relacionados a Tecnologia Da Informação	Débito	5.976,10	04/01/2019	681	6.3.1.4.1.01.33.90.039.002.099 - OUTROS SERVIÇOS	Crédito	240,00
31/12/2019	13939	5.3.1.7.1.01.33.90.039.002.015 - Manutenção e Conservação de Bens Móveis e Imóveis/Instalações	Débito	2.945,00	03/01/2019	658	6.3.1.4.1.01.33.90.039.002.099 - OUTROS SERVIÇOS	Crédito	450,00
31/12/2019	13938	5.3.1.7.1.01.33.90.039.002.015 - Manutenção e Conservação de Bens Móveis e Imóveis/Instalações	Débito	540,00	03/01/2019	656	6.3.1.4.1.01.33.90.039.002.099 - OUTROS SERVIÇOS	Crédito	450,00
31/12/2019	13907	5.3.1.7.1.01.33.90.039.002.015 - Manutenção e Conservação de Bens Móveis e Imóveis/Instalações	Débito	1.400,00	13/03/2019	2262	6.3.1.4.1.01.33.90.039.002.099 - OUTROS SERVIÇOS	Crédito	4.590,00
31/12/2019	13934	5.3.1.7.1.01.33.90.039.002.016.001 - Palestras, Cursos e Capacitação	Débito	600,00	10/01/2019	697	6.3.1.4.1.01.33.90.039.002.099 - OUTROS SERVIÇOS	Crédito	1.900,00
31/12/2019	13935	5.3.1.7.1.01.33.90.039.002.018 - Seguros em Geral	Débito	3.687,63	03/01/2019	638	6.3.1.4.1.01.33.90.039.002.099 - OUTROS SERVIÇOS	Crédito	240,00
31/12/2019	13941	5.3.1.7.1.01.33.90.039.002.021 - Serviços Técnicos Profissionais	Débito	6.971,12	03/01/2019	644	6.3.1.4.1.01.33.90.039.002.099 - OUTROS SERVIÇOS	Crédito	480,00
31/12/2019	13897	5.3.1.7.1.01.33.90.039.002.021 - Serviços Técnicos Profissionais	Débito	159.485,24	11/03/2019	1733	6.3.1.4.1.01.33.90.039.002.099 - OUTROS SERVIÇOS	Crédito	819,88
31/12/2019	13898	5.3.1.7.1.01.33.90.039.002.021 - Serviços Técnicos Profissionais	Débito	130.315,00	04/01/2019	687	6.3.1.4.1.01.33.90.039.002.099 - OUTROS SERVIÇOS	Crédito	44,00
31/12/2019	13896	5.3.1.7.1.01.33.90.039.002.021 - Serviços Técnicos Profissionais	Débito	2.173,88	15/01/2019	723	6.3.1.4.1.01.33.90.039.002.099 - OUTROS SERVIÇOS	Crédito	708,33
31/12/2019	13905	5.3.1.7.1.01.33.90.039.002.022 - Serviços Médico-Hospitalar, Odontol. e Laboratoriais	Débito	460,00	10/01/2019	693	6.3.1.4.1.01.33.90.039.002.099 - OUTROS SERVIÇOS	Crédito	291,49
31/12/2019	13863	5.3.1.7.1.01.33.90.039.002.024 - Telefonia Móvel e Fixa	Débito	11.169,15	03/01/2019	650	6.3.1.4.1.01.33.90.039.002.099 - OUTROS SERVIÇOS	Crédito	240,00
31/12/2019	13864	5.3.1.7.1.01.33.90.039.002.024 - Telefonia Móvel e Fixa	Débito	895,13	03/01/2019	664	6.3.1.4.1.01.33.90.039.002.099 - OUTROS SERVIÇOS	Crédito	450,00
31/12/2019	13892	5.3.1.7.1.01.33.90.039.002.029 - Festividades e Homenagens	Débito	500,00	04/01/2019	679	6.3.1.4.1.01.33.90.039.002.099 - OUTROS SERVIÇOS	Crédito	300,00
31/12/2019	13891	5.3.1.7.1.01.33.90.039.002.029 - Festividades e Homenagens	Débito	585,00	03/01/2019	632	6.3.1.4.1.01.33.90.039.002.099 - OUTROS SERVIÇOS	Crédito	4.791,66
31/12/2019	13889	5.3.1.7.1.01.33.90.039.002.029 - Festividades e Homenagens	Débito	200.225,00	03/01/2019	666	6.3.1.4.1.01.33.90.039.002.099 - OUTROS SERVIÇOS	Crédito	450,00



 Evite imprimir. Colabore com o meio ambiente.

RECEBIMENTOS EXTRAORÇAMENTÁRIOS **PAGAMENTOS EXTRAORÇAMENTÁRIOS**

Data	Nr. Lancto	Conta Contábil	Crédito	Valor	Data	Nr. Lancto	Conta Contábil	Crédito	Valor
31/12/2019	13890	5.3.1.7.1.01.33.90.039.002.029 - Festividades e Homenagens	Débito	1.300,00	-	-	-	-	-
31/12/2019	13885	5.3.1.7.1.01.33.90.039.002.032 - Serviços Judiciários	Débito	1.495,00	-	-	-	-	-
31/12/2019	13886	5.3.1.7.1.01.33.90.039.002.032 - Serviços Judiciários	Débito	11.190,00	-	-	-	-	-
31/12/2019	13870	5.3.1.7.1.01.33.90.093.001.001 - Auxílio Representação	Débito	1.680,00	-	-	-	-	-
31/12/2019	13874	5.3.1.7.1.01.33.90.093.001.001 - Auxílio Representação	Débito	350,00	-	-	-	-	-
31/12/2019	13872	5.3.1.7.1.01.33.90.093.001.001 - Auxílio Representação	Débito	350,00	-	-	-	-	-
31/12/2019	13875	5.3.1.7.1.01.33.90.093.001.001 - Auxílio Representação	Débito	560,00	-	-	-	-	-
31/12/2019	13881	5.3.1.7.1.01.33.90.093.001.001 - Auxílio Representação	Débito	350,00	-	-	-	-	-
31/12/2019	13871	5.3.1.7.1.01.33.90.093.001.001 - Auxílio Representação	Débito	840,00	-	-	-	-	-
31/12/2019	13869	5.3.1.7.1.01.33.90.093.001.001 - Auxílio Representação	Débito	1.680,00	-	-	-	-	-
31/12/2019	13873	5.3.1.7.1.01.33.90.093.001.001 - Auxílio Representação	Débito	350,00	-	-	-	-	-
31/12/2019	13879	5.3.1.7.1.01.33.90.093.001.001 - Auxílio Representação	Débito	280,00	-	-	-	-	-
31/12/2019	13882	5.3.1.7.1.01.33.90.093.001.001 - Auxílio Representação	Débito	280,00	-	-	-	-	-
31/12/2019	13880	5.3.1.7.1.01.33.90.093.001.001 - Auxílio Representação	Débito	280,00	-	-	-	-	-
31/12/2019	13876	5.3.1.7.1.01.33.90.093.001.001 - Auxílio Representação	Débito	1.120,00	-	-	-	-	-
31/12/2019	13878	5.3.1.7.1.01.33.90.093.001.001 - Auxílio Representação	Débito	350,00	-	-	-	-	-
31/12/2019	13877	5.3.1.7.1.01.33.90.093.001.001 - Auxílio Representação	Débito	700,00	-	-	-	-	-
31/12/2019	13937	5.3.1.7.1.01.33.90.093.002.003 - Ressarcimento de Anuidades de Exercícios Anteriores	Débito	36,60	-	-	-	-	-
31/12/2019	13758	5.3.1.7.1.02.44.90.051.002 - Obras em Andamento	Débito	1.790.425,49	-	-	-	-	-



RECEBIMENTOS EXTRAORÇAMENTÁRIOS

PAGAMENTOS EXTRAORÇAMENTÁRIOS

Data	Nr. Lancto	Conta Contábil	Crédito	Valor	Data	Nr. Lancto	Conta Contábil	Crédito	Valor
31/12/2019	13910	5.3.1.7.1.02.44.90.051.002 - Obras em Andamento	Débito	3.900,00					
31/12/2019	13940	5.3.1.7.1.02.44.90.052.004 - Equipamentos de Informática	Débito	22.275,00					
31/12/2019	13923	5.3.1.7.1.02.44.90.052.005 - Máquinas e Equipamentos	Débito	178,00					
Total:				2.668.556,86					118.366,17
Total:				0,00					0,00
30/08/2019	9273	2.1.8.8.1.01.02.01 - INSS (Valores Retidos em Folha de Pagamento e de Serviço de Terceiros)	Crédito	22.479,12	10/06/2019	6302	2.1.8.8.1.01.08 - ISS retido	Débito	271,70
31/12/2019	13836	2.1.8.8.1.01.02.01 - INSS (Valores Retidos em Folha de Pagamento e de Serviço de Terceiros)	Crédito	42.701,00	20/11/2019	12068	2.1.8.8.1.01.02.01 - INSS (Valores Retidos em Folha de Pagamento e de Serviço de Terceiros)	Débito	22.721,63
30/09/2019	10247	2.1.8.8.1.01.02.01 - INSS (Valores Retidos em Folha de Pagamento e de Serviço de Terceiros)	Crédito	22.451,98	12/08/2019	7974	2.1.8.8.1.01.08 - ISS retido	Débito	20.116,71
31/07/2019	8517	2.1.8.8.1.01.02.01 - INSS (Valores Retidos em Folha de Pagamento e de Serviço de Terceiros)	Crédito	23.449,50	18/10/2019	11659	2.1.8.8.1.01.04.01 - IRRF - Código 0561 - Folha de Pagamento / Rescisões	Débito	45.073,05
29/03/2019	2948	2.1.8.8.1.01.02.01 - INSS (Valores Retidos em Folha de Pagamento e de Serviço de Terceiros)	Crédito	20.982,78	20/08/2019	9261	2.1.8.8.1.01.01.01 - IRRF Código 0561 Folha de Pagamento / Rescisões	Débito	45.851,94
28/06/2019	6858	2.1.8.8.1.01.02.01 - INSS (Valores Retidos em Folha de Pagamento e de Serviço de Terceiros)	Crédito	21.222,55	30/09/2019	10261	2.1.8.8.1.01.16 - Retenção Relativa a Vale Transporte	Débito	214,78
31/05/2019	5979	2.1.8.8.1.01.02.01 - INSS (Valores Retidos em Folha de Pagamento e de Serviço de Terceiros)	Crédito	21.310,93	30/09/2019	10260	2.1.8.8.1.01.16 - Retenção Relativa a Vale Transporte	Débito	249,43
30/04/2019	4657	2.1.8.8.1.01.02.01 - INSS (Valores Retidos em Folha de Pagamento e de Serviço de Terceiros)	Crédito	21.008,43	30/09/2019	10263	2.1.8.8.1.01.16 - Retenção Relativa a Vale Transporte	Débito	262,07
31/10/2019	11673	2.1.8.8.1.01.02.01 - INSS (Valores Retidos em Folha de Pagamento e de Serviço de Terceiros)	Crédito	22.370,40	28/02/2019	3326	2.1.8.8.1.01.16 - Retenção Relativa a Vale Transporte	Débito	249,43



RECEBIMENTOS EXTRAORÇAMENTÁRIOS

PAGAMENTOS EXTRAORÇAMENTÁRIOS

Data	Nr. Lancto	Conta Contábil	Crédito	Valor	Data	Nr. Lancto	Conta Contábil	Crédito	Valor
28/02/2019	2170	2.1.8.8.1.01.02.01 - INSS (Valores Retidos em Folha de Pagamento e de Serviço de Terceiros)	Crédito	20.803,69	29/03/2019	3329	2.1.8.8.1.01.16 - Retenção Relativa a Vale Transporte	Débito	249,43
31/01/2019	1580	2.1.8.8.1.01.02.01 - INSS (Valores Retidos em Folha de Pagamento e de Serviço de Terceiros)	Crédito	20.369,00	31/12/2019	14010	2.1.8.8.1.01.16 - Retenção Relativa a Vale Transporte	Débito	262,07
29/11/2019	13004	2.1.8.8.1.01.02.01 - INSS (Valores Retidos em Folha de Pagamento e de Serviço de Terceiros)	Crédito	22.427,56	30/09/2019	10257	2.1.8.8.1.01.16 - Retenção Relativa a Vale Transporte	Débito	249,43
30/08/2019	9273	2.1.8.8.1.01.04.01 - IRRF - Código 0561 - Folha de Pagamento / Rescisões	Crédito	43.151,70	02/12/2019	14009	2.1.8.8.1.01.16 - Retenção Relativa a Vale Transporte	Débito	262,07
31/12/2019	13836	2.1.8.8.1.01.04.01 - IRRF - Código 0561 - Folha de Pagamento / Rescisões	Crédito	83.122,57	31/01/2019	3325	2.1.8.8.1.01.16 - Retenção Relativa a Vale Transporte	Débito	249,43
30/09/2019	10247	2.1.8.8.1.01.04.01 - IRRF - Código 0561 - Folha de Pagamento / Rescisões	Crédito	45.073,05	30/09/2019	10262	2.1.8.8.1.01.16 - Retenção Relativa a Vale Transporte	Débito	192,38
31/07/2019	8517	2.1.8.8.1.01.04.01 - IRRF - Código 0561 - Folha de Pagamento / Rescisões	Crédito	45.851,94	30/09/2019	10258	2.1.8.8.1.01.16 - Retenção Relativa a Vale Transporte	Débito	249,43
29/03/2019	2948	2.1.8.8.1.01.04.01 - IRRF - Código 0561 - Folha de Pagamento / Rescisões	Crédito	39.257,46	04/11/2019	14008	2.1.8.8.1.01.16 - Retenção Relativa a Vale Transporte	Débito	262,07
28/06/2019	6858	2.1.8.8.1.01.04.01 - IRRF - Código 0561 - Folha de Pagamento / Rescisões	Crédito	36.692,46	12/07/2019	8473	2.1.8.8.1.01.08 - ISS retido	Débito	9.994,93
31/05/2019	5979	2.1.8.8.1.01.04.01 - IRRF - Código 0561 - Folha de Pagamento / Rescisões	Crédito	41.862,35	20/03/2019	3244	2.1.8.8.1.01.02.01 - INSS (Valores Retidos em Folha de Pagamento e de Serviço de Terceiros)	Débito	21.213,29
30/04/2019	4657	2.1.8.8.1.01.04.01 - IRRF - Código 0561 - Folha de Pagamento / Rescisões	Crédito	38.402,92	19/06/2019	6474	2.1.8.8.1.01.02.01 - INSS (Valores Retidos em Folha de Pagamento e de Serviço de Terceiros)	Débito	21.662,15
31/10/2019	11673	2.1.8.8.1.01.04.01 - IRRF - Código 0561 - Folha de Pagamento / Rescisões	Crédito	42.740,82	16/09/2019	9325	2.1.8.8.1.01.08 - ISS retido	Débito	6.902,03
28/02/2019	2170	2.1.8.8.1.01.04.01 - IRRF - Código 0561 - Folha de Pagamento / Rescisões	Crédito	36.564,13	10/12/2019	12864	2.1.8.8.1.01.08 - ISS retido	Débito	7.305,43
31/01/2019	1500	2.1.8.8.1.01.04.01 - IRRF - Código 0561 - Folha de Pagamento / Rescisões	Crédito	35.892,75	07/05/2019	5937	2.1.8.8.1.01.13.01 - SINDECOF	Débito	904,36
29/11/2019	13004	2.1.8.8.1.01.04.01 - IRRF - Código 0561 - Folha de Pagamento / Rescisões	Crédito	43.917,59	03/06/2019	6219	2.1.8.8.1.01.13.01 - SINDECOF	Débito	800,73
31/12/2019	14026	2.1.8.8.1.01.08 - ISS retido	Crédito	711,06	10/04/2019	3517	2.1.8.8.1.01.08 - ISS retido	Débito	1.559,42
30/08/2019	9273	2.1.8.8.1.01.13.01 - SINDECOF	Crédito	760,92	13/03/2019	2254	2.1.8.8.1.01.13.01 - SINDECOF	Débito	901,96
31/12/2019	13836	2.1.8.8.1.01.13.01 - SINDECOF	Crédito	764,00	03/04/2019	3219	2.1.0.8.1.01.13.01 - SINDCCOF	Débito	902,09

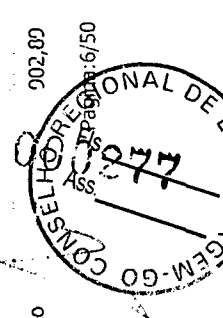
Evite imprimir. Colabore com o meio ambiente.

RECEBIMENTOS EXTRAORÇAMENTÁRIOS				PAGAMENTOS EXTRAORÇAMENTÁRIOS					
Data	Nr. Lancto	Conta Contábil	Crédito	Valor	Data	Nr. Lancto	Conta Contábil	Crédito	Valor
30/09/2019	10247	2.1.8.8.1.01.13.01 - SINDECOF	Crédito	761,63	11/02/2019	957	2.1.8.8.1.01.08 - ISS retido	Débito	1.322,95
31/07/2019	8517	2.1.8.8.1.01.13.01 - SINDECOF	Crédito	834,81	19/07/2019	7416	2.1.8.8.1.01.02.01 - INSS (Valores Retidos em Folha de Pagamento e de Serviço de Terceiros)	Débito	21.629,43
29/03/2019	2948	2.1.8.8.1.01.13.01 - SINDECOF	Crédito	902,89	20/09/2019	10208	2.1.8.8.1.01.04.01 - IRRF - Código 0561 - Folha de Pagamento / Rescisões	Débito	43.151,70
28/06/2019	6858	2.1.8.8.1.01.13.01 - SINDECOF	Crédito	828,28	20/08/2019	8076	2.1.8.8.1.01.02.01 - INSS (Valores Retidos em Folha de Pagamento e de Serviço de Terceiros)	Débito	1.308,41
31/05/2019	5979	2.1.8.8.1.01.13.01 - SINDECOF	Crédito	800,73	10/12/2019	12963	2.1.8.8.1.01.13.01 - SINDECOF	Débito	758,79
30/04/2019	4657	2.1.8.8.1.01.13.01 - SINDECOF	Crédito	904,36	13/05/2019	5123	2.1.8.8.1.01.08 - ISS retido	Débito	1.119,93
31/10/2019	11673	2.1.8.8.1.01.13.01 - SINDECOF	Crédito	764,39	20/03/2019	2624	2.1.8.8.1.01.02.01 - INSS (Valores Retidos em Folha de Pagamento e de Serviço de Terceiros)	Débito	527,08
28/02/2019	2170	2.1.8.8.1.01.13.01 - SINDECOF	Crédito	901,96	20/02/2019	1583	2.1.8.8.1.01.02.01 - INSS (Valores Retidos em Folha de Pagamento e de Serviço de Terceiros)	Débito	20.742,47
31/01/2019	1580	2.1.8.8.1.01.13.01 - SINDECOF	Crédito	883,85	11/11/2019	11796	2.1.8.8.1.01.08 - ISS retido	Débito	1.059,49
29/11/2019	13004	2.1.8.8.1.01.13.01 - SINDECOF	Crédito	758,79	18/04/2019	4036	2.1.8.8.1.01.02.01 - INSS (Valores Retidos em Folha de Pagamento e de Serviço de Terceiros)	Débito	21.385,08
30/08/2019	9273	2.1.8.8.1.01.16 - Retenção Relativa a Vale Transporte	Crédito	192,38	06/09/2019	8502	2.1.8.8.1.01.13.01 - SINDECOF	Débito	760,92
31/12/2019	13836	2.1.8.8.1.01.16 - Retenção Relativa a Vale Transporte	Crédito	262,07	20/12/2019	13689	2.1.8.8.1.01.02.01 - INSS (Valores Retidos em Folha de Pagamento e de Serviço de Terceiros)	Débito	22.778,79
30/09/2019	10247	2.1.8.8.1.01.16 - Retenção Relativa a Vale Transporte	Crédito	262,07	06/02/2019	913	2.1.8.8.1.01.13.01 - SINDECOF	Débito	883,85
31/07/2019	8517	2.1.8.8.1.01.16 - Retenção Relativa a Vale Transporte	Crédito	214,78	20/08/2019	8534	2.1.8.8.1.01.02.01 - INSS (Valores Retidos em Folha de Pagamento e de Serviço de Terceiros)	Débito	23.800,69
29/03/2019	2948	2.1.8.8.1.01.16 - Retenção Relativa a Vale Transporte	Crédito	249,43	19/07/2019	7414	2.1.8.8.1.01.04.01 - IRRF - Código 0561 - Folha de Pagamento / Rescisões	Débito	36.692,46
28/06/2019	6858	2.1.8.8.1.01.16 - Retenção Relativa a Vale Transporte	Crédito	249,43	20/11/2019	12056	2.1.8.8.1.01.04.01 - IRRF - Código 0561 - Folha de Pagamento / Rescisões	Débito	42.740,82
31/05/2019	5979	2.1.8.8.1.01.16 - Retenção Relativa a Vale Transporte	Crédito	249,43	01/10/2019	10299	2.1.8.8.1.01.13.01 - SINDECOF	Débito	761,63

[Handwritten signature]



[Handwritten signature]

RECEBIMENTOS EXTRAORÇAMENTÁRIOS

PAGAMENTOS EXTRAORÇAMENTÁRIOS

Data	Nr. Lancto	Conta Contábil	Valor	Data	Nr. Lancto	Conta Contábil	Valor
			Crédito				Crédito
30/04/2019	4657	2.1.8.8.1.01.16 - Retenção Relativa a Vale Transporte	Crédito	20/09/2019	10206	2.1.8.8.1.01.02.01 - INSS (Valores Retidos em Folha de Pagamento e de Serviço de Terceiros)	249,43
31/10/2019	11673	2.1.8.8.1.01.16 - Retenção Relativa a Vale Transporte	Crédito	20/02/2019	2135	2.1.8.8.1.01.04.01 - IRRF - Código 0561 - Folha de Pagamento / Rescisões	262,07
28/02/2019	2170	2.1.8.8.1.01.16 - Retenção Relativa a Vale Transporte	Crédito	11/03/2019	1747	2.1.8.8.1.01.08 - ISS retido	249,43
31/01/2019	1580	2.1.8.8.1.01.16 - Retenção Relativa a Vale Transporte	Crédito	20/03/2019	3245	2.1.8.8.1.01.04.01 - IRRF - Código 0561 - Folha de Pagamento / Rescisões	249,43
29/11/2019	13004	2.1.8.8.1.01.16 - Retenção Relativa a Vale Transporte	Crédito	20/05/2019	4935	2.1.8.8.1.01.04.01 - IRRF - Código 0561 - Folha de Pagamento / Rescisões	262,07
24/09/2019	9331	2.1.8.8.1.01.08 - ISS retido	Crédito	19/06/2019	6473	2.1.8.8.1.01.04.01 - IRRF - Código 0561 - Folha de Pagamento / Rescisões	15,00
31/07/2019	7608	2.1.8.8.1.01.08 - ISS retido	Crédito	18/01/2019	1491	2.1.8.8.1.01.04.01 - IRRF - Código 0561 - Folha de Pagamento / Rescisões	6.213,46
12/08/2019	7965	2.1.8.8.1.01.08 - ISS retido	Crédito	10/01/2019	174	2.1.8.8.1.01.08 - ISS retido	5,17
10/12/2019	12866	2.1.8.8.1.01.08 - ISS retido	Crédito	10/01/2019	220	2.1.8.8.1.01.13.01 - SINDECOF	14,63
05/09/2019	8676	2.1.8.8.1.01.08 - ISS retido	Crédito	20/12/2019	13680	2.1.8.8.1.01.02.01 - INSS (Valores Retidos em Folha de Pagamento e de Serviço de Terceiros)	11,15
06/02/2019	824	2.1.8.8.1.01.08 - ISS retido	Crédito	20/05/2019	4927	2.1.8.8.1.01.02.01 - INSS (Valores Retidos em Folha de Pagamento e de Serviço de Terceiros)	239,58
21/01/2019	264	2.1.8.8.1.01.08 - ISS retido	Crédito	10/10/2019	10565	2.1.8.8.1.01.08 - ISS retido	398,36
15/07/2019	7335	2.1.8.8.1.01.08 - ISS retido	Crédito	02/08/2019	7861	2.1.8.8.1.01.13.01 - SINDECOF	0,70
18/02/2019	1062	2.1.8.8.1.01.08 - ISS retido	Crédito	18/01/2019	1489	2.1.8.8.1.01.02.01 - INSS (Valores Retidos em Folha de Pagamento e de Serviço de Terceiros)	3,60
07/06/2019	6237	2.1.8.8.1.01.08 - ISS retido	Crédito	05/11/2019	11331	2.1.8.8.1.01.13.01 - SINDECOF	32,94
05/07/2019	7218	2.1.8.8.1.01.08 - ISS retido	Crédito	18/04/2019	4033	2.1.8.8.1.01.04.01 - IRRF - Código 0561 - Folha de Pagamento / Rescisões	11,15
22/04/2019	4076	2.1.8.8.1.01.08 - ISS retido	Crédito	20/12/2019	13694	2.1.8.8.1.01.04.01 - IRRF - Código 0561 - Folha de Pagamento / Rescisões	6,27
10/01/2019	208	2.1.8.8.1.01.02.01 - INSS (Valores Retidos em Folha de Pagamento e de Serviço de Terceiros)	Crédito	09/07/2019	7230	2.1.8.8.1.01.13.01 - SINDECOF	22,25

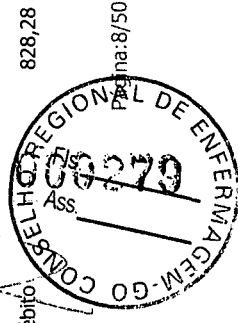

 Evite imprimir. Colabore com o meio ambiente.

RECEBIMENTOS EXTRAORÇAMENTÁRIOS PAGAMENTOS EXTRAORÇAMENTÁRIOS

Data	Nr. Lancto	Conta Contábil	Crédito	Valor	Data	Nr. Lancto	Conta Contábil	Crédito	Valor
04/10/2019	10400	2.1.8.8.1.01.08 - ISS retido	Crédito	631,10	18/10/2019	11657	2.1.8.8.1.01.02.01 - INSS (Valores Retidos em Folha de Pagamento e de Serviço de Terceiros)	Débito	22.803,19
12/08/2019	7959	2.1.8.8.1.01.08 - ISS retido	Crédito	3,01					
10/09/2019	8737	2.1.8.8.1.01.08 - ISS retido	Crédito	47,53					
05/08/2019	7600	2.1.8.8.1.01.08 - ISS retido	Crédito	8,15					
18/03/2019	2590	2.1.8.8.1.01.08 - ISS retido	Crédito	11,15					
10/06/2019	6279	2.1.8.8.1.01.08 - ISS retido	Crédito	5,83					
19/09/2019	8799	2.1.8.8.1.01.08 - ISS retido	Crédito	252,22					
10/10/2019	10546	2.1.8.8.1.01.08 - ISS retido	Crédito	5,83					
19/02/2019	1115	2.1.8.8.1.01.08 - ISS retido	Crédito	47,60					
10/07/2019	7243	2.1.8.8.1.01.08 - ISS retido	Crédito	9,92					
03/09/2019	8556	2.1.8.8.1.01.02.01 - INSS (Valores Retidos em Folha de Pagamento e de Serviço de Terceiros)	Crédito	351,23					
05/07/2019	7278	2.1.8.8.1.01.08 - ISS retido	Crédito	5.297,96					
10/05/2019	5101	2.1.8.8.1.01.08 - ISS retido	Crédito	5,83					
29/11/2019	12355	2.1.8.8.1.01.02.01 - INSS (Valores Retidos em Folha de Pagamento e de Serviço de Terceiros)	Crédito	351,23					
17/09/2019	9361	2.1.8.8.1.01.08 - ISS retido	Crédito	5,83					
10/01/2019	695	2.1.8.8.1.01.08 - ISS retido	Crédito	13,65					
21/05/2019	4914	2.1.8.8.1.01.08 - ISS retido	Crédito	8,15					
10/06/2019	6277	2.1.8.8.1.01.08 - ISS retido	Crédito	9,84					
29/03/2019	2825	2.1.8.8.1.01.08 - ISS retido	Crédito	398,36					
05/07/2019	7294	2.1.8.8.1.01.08 - ISS retido	Crédito	106,65					
11/03/2019	1700	2.1.8.8.1.01.08 - ISS retido	Crédito	9,74					
19/09/2019	9429	2.1.8.8.1.01.08 - ISS retido	Crédito	12,00					

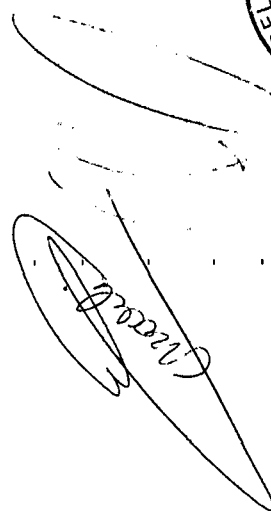
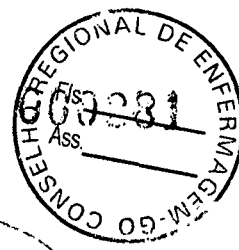
RECEBIMENTOS EXTRAORÇAMENTÁRIOS				PAGAMENTOS EXTRAORÇAMENTÁRIOS					
Data	Nr. Lancto	Conta Contábil	Crédito	Valor	Data	Nr. Lancto	Conta Contábil	Crédito	Valor
20/09/2019	9560	2.1.8.8.1.01.08 - ISS retido	Crédito	3,34					
15/04/2019	4106	2.1.8.8.1.01.08 - ISS retido	Crédito	0,70					
14/03/2019	2310	2.1.8.8.1.01.08 - ISS retido	Crédito	2,40					
05/09/2019	8678	2.1.8.8.1.01.08 - ISS retido	Crédito	106,65					
18/04/2019	4211	2.1.8.8.1.01.08 - ISS retido	Crédito	3.330,55					
14/10/2019	10457	2.1.8.8.1.01.08 - ISS retido	Crédito	13,65					
27/12/2019	13697	2.1.8.8.1.01.08 - ISS retido	Crédito	80,15					
20/05/2019	4932	2.1.8.8.1.01.08 - ISS retido	Crédito	2,90					
13/05/2019	5120	2.1.8.8.1.01.08 - ISS retido	Crédito	23,94					
20/05/2019	4939	2.1.8.8.1.01.08 - ISS retido	Crédito	13,65					
10/12/2019	12868	2.1.8.8.1.01.08 - ISS retido	Crédito	48,70					
25/11/2019	12410	2.1.8.8.1.01.08 - ISS retido	Crédito	13,65					
12/08/2019	7947	2.1.8.8.1.01.08 - ISS retido	Crédito	5,83					
25/06/2019	6535	2.1.8.8.1.01.08 - ISS retido	Crédito	15,00					
06/09/2019	8504	2.1.8.8.1.01.08 - ISS retido	Crédito	32,94					
22/04/2019	4074	2.1.8.8.1.01.08 - ISS retido	Crédito	2,16					
01/08/2019	7837	2.1.8.8.1.01.02.01 - INSS (Valores Retidos em Folha de Pagamento e de Serviço de Terceiros)	Crédito	351,23					
01/03/2019	1542	2.1.8.8.1.01.08 - ISS retido	Crédito	63,88					
15/08/2019	7994	2.1.8.8.1.01.08 - ISS retido	Crédito	0,70					
18/03/2019	2592	2.1.8.8.1.01.08 - ISS retido	Crédito	8,15					
10/07/2019	7247	2.1.8.8.1.01.08 - ISS retido	Crédito	14,00					
05/11/2019	11339	2.1.8.8.1.01.08 - ISS retido	Crédito	8,15					
11/11/2019	11795	2.1.8.8.1.01.08 - ISS retido	Crédito	1,12					

RECEBIMENTOS EXTRAORÇAMENTÁRIOS

PAGAMENTOS EXTRAORÇAMENTÁRIOS

Data	Nr. Lancto	Conta Contábil	Crédito	Valor	Data	Nr. Lancto	Conta Contábil	Crédito	Valor
19/09/2019	9425	2.1.8.8.1.01.08 - ISS retido	Crédito	257,55					
25/09/2019	9654	2.1.8.8.1.01.08 - ISS retido	Crédito	12,95					
30/05/2019	4673	2.1.8.8.1.01.08 - ISS retido	Crédito	3,63					
20/11/2019	12058	2.1.8.8.1.01.08 - ISS retido	Crédito	2,23					
09/12/2019	13046	2.1.8.8.1.01.08 - ISS retido	Crédito	6,22					
12/08/2019	7961	2.1.8.8.1.01.08 - ISS retido	Crédito	2,13					
17/05/2019	5168	2.1.8.8.1.01.08 - ISS retido	Crédito	0,70					
09/04/2019	3469	2.1.8.8.1.01.08 - ISS retido	Crédito	13,65					
05/08/2019	7867	2.1.8.8.1.01.08 - ISS retido	Crédito	106,65					
01/04/2019	3196	2.1.8.8.1.01.02.01 - INSS (Valores Retidos em Folha de Pagamento e de Serviço de Terceiros)	Crédito	351,23					
16/08/2019	8016	2.1.8.8.1.01.08 - ISS retido	Crédito	117,18					
05/08/2019	7593	2.1.8.8.1.01.08 - ISS retido	Crédito	80,15					
05/08/2019	7591	2.1.8.8.1.01.08 - ISS retido	Crédito	80,15					
29/01/2019	494	2.1.8.8.1.01.08 - ISS retido	Crédito	5,38					
28/02/2019	1305	2.1.8.8.1.01.02.01 - INSS (Valores Retidos em Folha de Pagamento e de Serviço de Terceiros)	Crédito	527,08					
28/02/2019	1305	2.1.8.8.1.01.08 - ISS retido	Crédito	239,58					
10/01/2019	693	2.1.8.8.1.01.08 - ISS retido	Crédito	5,83					
10/01/2019	176	2.1.8.8.1.01.08 - ISS retido	Crédito	9,60					
10/04/2019	3515	2.1.8.8.1.01.08 - ISS retido	Crédito	9,80					
10/12/2019	12870	2.1.8.8.1.01.08 - ISS retido	Crédito	3,49					
30/05/2019	4681	2.1.8.8.1.01.08 - ISS retido	Crédito	13,97					
22/02/2019	2137	2.1.8.8.1.01.08 - ISS retido	Crédito	398,36					



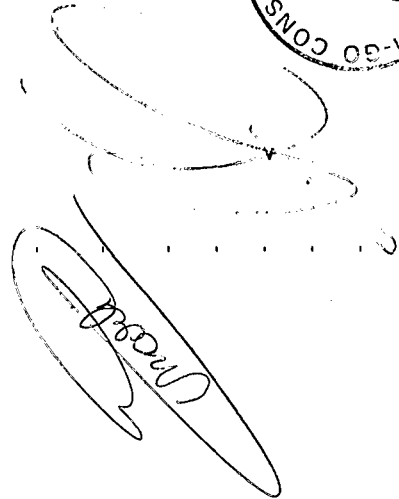

RECEBIMENTOS EXTRAORÇAMENTÁRIOS				PAGAMENTOS EXTRAORÇAMENTÁRIOS					
Data	Nr. Lancto	Conta Contábil	Crédito	Valor	Data	Nr. Lancto	Conta Contábil	Crédito	Valor
06/05/2019	4697	2.1.8.8.1.01.02.01 - INSS (Valores Retidos em Folha de Pagamento e de Serviço de Terceiros)	Crédito	351,23					
03/06/2019	4615	2.1.8.8.1.01.08 - ISS retido	Crédito	63,88					
07/11/2019	11378	2.1.8.8.1.01.08 - ISS retido	Crédito	32,94					
12/08/2019	7955	2.1.8.8.1.01.08 - ISS retido	Crédito	631,10					
05/04/2019	2836	2.1.8.8.1.01.08 - ISS retido	Crédito	8,15					
12/08/2019	7963	2.1.8.8.1.01.08 - ISS retido	Crédito	5,17					
12/08/2019	7953	2.1.8.8.1.01.02.01 - INSS (Valores Retidos em Folha de Pagamento e de Serviço de Terceiros)	Crédito	1.388,41					
12/08/2019	7953	2.1.8.8.1.01.08 - ISS retido	Crédito	631,10					
10/10/2019	10548	2.1.8.8.1.01.08 - ISS retido	Crédito	14,32					
05/08/2019	7602	2.1.8.8.1.01.08 - ISS retido	Crédito	11,15					
11/03/2019	1698	2.1.8.8.1.01.08 - ISS retido	Crédito	5,83					
12/08/2019	7949	2.1.8.8.1.01.08 - ISS retido	Crédito	14,11					
10/06/2019	6283	2.1.8.8.1.01.08 - ISS retido	Crédito	11,00					
06/12/2019	12857	2.1.8.8.1.01.08 - ISS retido	Crédito	10,00					
12/08/2019	7957	2.1.8.8.1.01.08 - ISS retido	Crédito	3,20					
25/01/2019	836	2.1.8.8.1.01.08 - ISS retido	Crédito	530,55					
03/01/2019	632	2.1.8.8.1.01.02.01 - INSS (Valores Retidos em Folha de Pagamento e de Serviço de Terceiros)	Crédito	527,08					
03/01/2019	632	2.1.8.8.1.01.08 - ISS retido	Crédito	239,58					
05/12/2019	12672	2.1.8.8.1.01.08 - ISS retido	Crédito	11,15					
30/04/2019	4238	2.1.8.8.1.01.08 - ISS retido	Crédito	2,15					
29/10/2019	10981	2.1.8.8.1.01.08 - ISS retido	Crédito	4,00					
12/07/2019	7304	2.1.8.8.1.01.08 - ISS retido	Crédito	234,00					

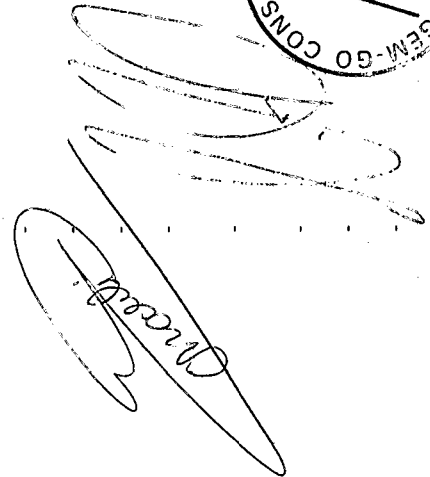
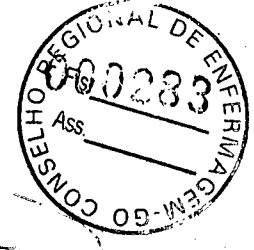
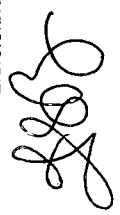
RECEBIMENTOS EXTRAORÇAMENTÁRIOS				PAGAMENTOS EXTRAORÇAMENTÁRIOS					
Data	Nr. Lancto	Conta Contábil	Crédito	Valor	Data	Nr. Lancto	Conta Contábil	Crédito	Valor
10/12/2019	12861	2.1.8.8.1.01.08 - ISS retido	Crédito	6,01					
17/12/2019	13139	2.1.8.8.1.01.08 - ISS retido	Crédito	9,37					
11/03/2019	1742	2.1.8.8.1.01.08 - ISS retido	Crédito	3,89					
05/07/2019	6789	2.1.8.8.1.01.08 - ISS retido	Crédito	1.129,09					
19/03/2019	2375	2.1.8.8.1.01.02.01 - INSS (Valores Retidos em Folha de Pagamento e de Serviço de Terceiros)	Crédito	30,78					
09/04/2019	2935	2.1.8.8.1.01.08 - ISS retido	Crédito	239,58					
24/04/2019	4144	2.1.8.8.1.01.08 - ISS retido	Crédito	38,00					
05/02/2019	776	2.1.8.8.1.01.08 - ISS retido	Crédito	8,15					
24/09/2019	9358	2.1.8.8.1.01.08 - ISS retido	Crédito	4.303,26					
01/10/2019	9583	2.1.8.8.1.01.08 - ISS retido	Crédito	80,15					
30/05/2019	4675	2.1.8.8.1.01.08 - ISS retido	Crédito	3,04					
04/07/2019	7112	2.1.8.8.1.01.08 - ISS retido	Crédito	223,50					
19/12/2019	13090	2.1.8.8.1.01.02.01 - INSS (Valores Retidos em Folha de Pagamento e de Serviço de Terceiros)	Crédito	351,23					
18/09/2019	9337	2.1.8.8.1.01.08 - ISS retido	Crédito	631,10					
27/12/2019	13189	2.1.8.8.1.01.08 - ISS retido	Crédito	8,15					
12/08/2019	7747	2.1.8.8.1.01.08 - ISS retido	Crédito	631,10					
05/06/2019	4995	2.1.8.8.1.01.08 - ISS retido	Crédito	8,15					
07/10/2019	9690	2.1.8.8.1.01.08 - ISS retido	Crédito	11,15					
28/02/2019	1291	2.1.8.8.1.01.08 - ISS retido	Crédito	4,20					
22/08/2019	8298	2.1.8.8.1.01.08 - ISS retido	Crédito	4,30					
15/05/2019	5734	2.1.8.8.1.01.08 - ISS retido	Crédito	2.079,21					
16/07/2019	7451	2.1.8.8.1.01.08 - ISS retido	Crédito	264,48					

[Handwritten Signature]

Ass: _____

000284

CONSELHO REG. NACIONAL DE ENFERMAGEM-GO

[Handwritten Signature]

RECEBIMENTOS EXTRAORÇAMENTÁRIOS				PAGAMENTOS EXTRAORÇAMENTÁRIOS					
Data	Nr. Lancto	Conta Contábil	Crédito	Valor	Data	Nr. Lancto	Conta Contábil	Crédito	Valor
05/07/2019	7296	2.1.8.8.1.01.08 - ISS retido	Crédito	32,94					
05/04/2019	2838	2.1.8.8.1.01.08 - ISS retido	Crédito	11,15					
25/06/2019	6517	2.1.8.8.1.01.02.01 - INSS (Valores Retidos em Folha de Pagamento e de Serviço de Terceiros)	Crédito	55,66					
10/06/2019	5737	2.1.8.8.1.01.08 - ISS retido	Crédito	4.079,72					
13/03/2019	2262	2.1.8.8.1.01.08 - ISS retido	Crédito	381,40					
05/11/2019	11328	2.1.8.8.1.01.02.01 - INSS (Valores Retidos em Folha de Pagamento e de Serviço de Terceiros)	Crédito	351,23					
20/11/2019	12582	2.1.8.8.1.01.08 - ISS retido	Crédito	397,75					
04/01/2019	673	2.1.8.8.1.01.02.01 - INSS (Valores Retidos em Folha de Pagamento e de Serviço de Terceiros)	Crédito	351,23					
10/09/2019	8733	2.1.8.8.1.01.08 - ISS retido	Crédito	9,90					
11/11/2019	11818	2.1.8.8.1.01.08 - ISS retido	Crédito	554,56					
04/12/2019	12652	2.1.8.8.1.01.08 - ISS retido	Crédito	631,10					
08/03/2019	1494	2.1.8.8.1.01.08 - ISS retido	Crédito	230,00					
21/05/2019	4916	2.1.8.8.1.01.08 - ISS retido	Crédito	11,15					
01/11/2019	11070	2.1.8.8.1.01.08 - ISS retido	Crédito	80,15					
02/12/2019	12384	2.1.8.8.1.01.08 - ISS retido	Crédito	80,17					
11/02/2019	956	2.1.8.8.1.01.08 - ISS retido	Crédito	9,62					
10/12/2019	12863	2.1.8.8.1.01.08 - ISS retido	Crédito	15,52					
05/07/2019	7298	2.1.8.8.1.01.02.01 - INSS (Valores Retidos em Folha de Pagamento e de Serviço de Terceiros)	Crédito	351,23					
30/04/2019	4249	2.1.8.8.1.01.08 - ISS retido	Crédito	585,83					
26/07/2019	7509	2.1.8.8.1.01.08 - ISS retido	Crédito	2,10					
10/05/2019	5103	2.1.8.8.1.01.08 - ISS retido	Crédito	2,58					

[Handwritten Signature]

CONSELHO REGIONAL DE ENFERMEIROS
Ass. **000285**

RECEBIMENTOS EXTRAORÇAMENTÁRIOS				PAGAMENTOS EXTRAORÇAMENTÁRIOS					
Data	Nr. Lancto	Conta Contábil	Crédito	Valor	Data	Nr. Lancto	Conta Contábil	Crédito	Valor
01/10/2019	10286	2.1.8.8.1.01.08 - ISS retido	Crédito	30,53					
05/07/2019	7216	2.1.8.8.1.01.08 - ISS retido	Crédito	8,15					
30/10/2019	11018	2.1.8.8.1.01.08 - ISS retido	Crédito	14,34					
07/10/2019	9688	2.1.8.8.1.01.08 - ISS retido	Crédito	8,15					
07/10/2019	10461	2.1.8.8.1.01.08 - ISS retido	Crédito	106,65					
11/06/2019	6306	2.1.8.8.1.01.08 - ISS retido	Crédito	6,88					
05/12/2019	12942	2.1.8.8.1.01.08 - ISS retido	Crédito	5.629,92					
12/02/2019	959	2.1.8.8.1.01.08 - ISS retido	Crédito	13,65					
13/03/2019	2235	2.1.8.8.1.01.08 - ISS retido	Crédito	13,65					
11/11/2019	11798	2.1.8.8.1.01.08 - ISS retido	Crédito	6,01					
30/09/2019	9729	2.1.8.8.1.01.02.01 - INSS (Valores Retidos em Folha de Pagamento e de Serviço de Terceiros)	Crédito	351,23					
01/02/2019	717	2.1.8.8.1.01.08 - ISS retido	Crédito	63,87					
24/09/2019	9329	2.1.8.8.1.01.08 - ISS retido	Crédito	58,50					
05/12/2019	12674	2.1.8.8.1.01.08 - ISS retido	Crédito	8,15					
28/02/2019	1251	2.1.8.8.1.01.02.01 - INSS (Valores Retidos em Folha de Pagamento e de Serviço de Terceiros)	Crédito	351,23					
28/08/2019	8420	2.1.8.8.1.01.08 - ISS retido	Crédito	4.233,71					
31/05/2019	4749	2.1.8.8.1.01.02.01 - INSS (Valores Retidos em Folha de Pagamento e de Serviço de Terceiros)	Crédito	351,23					
09/10/2019	10751	2.1.8.8.1.01.08 - ISS retido	Crédito	90,00					
11/11/2019	11824	2.1.8.8.1.01.08 - ISS retido	Crédito	106,65					
24/09/2019	9327	2.1.8.8.1.01.08 - ISS retido	Crédito	65,00					
27/09/2019	9445	2.1.8.8.1.01.08 - ISS retido	Crédito	464,40					
25/11/2019	12389	2.1.8.8.1.01.08 - ISS retido	Crédito	9,00					



RECEBIMENTOS EXTRAORÇAMENTÁRIOS				PAGAMENTOS EXTRAORÇAMENTÁRIOS					
Data	Nr. Lancto	Conta Contábil	Crédito	Valor	Data	Nr. Lancto	Conta Contábil	Crédito	Valor
02/07/2019	7291	2.1.8.8.1.01.08 - ISS retido	Crédito	6.432,03					
05/02/2019	778	2.1.8.8.1.01.08 - ISS retido	Crédito	11,15					
18/11/2019	11925	2.1.8.8.1.01.08 - ISS retido	Crédito	23,10					
04/10/2019	10398	2.1.8.8.1.01.08 - ISS retido	Crédito	13,65					
10/07/2019	7239	2.1.8.8.1.01.08 - ISS retido	Crédito	5,83					
12/02/2019	971	2.1.8.8.1.01.02.01 - INSS (Valores Retidos em Folha de Pagamento e de Serviço de Terceiros)	Crédito	37,08					
02/05/2019	4639	2.1.8.8.1.01.08 - ISS retido	Crédito	63,87					
03/04/2019	3212	2.1.8.8.1.01.02.01 - INSS (Valores Retidos em Folha de Pagamento e de Serviço de Terceiros)	Crédito	14,83					
05/04/2019	3297	2.1.8.8.1.01.08 - ISS retido	Crédito	23,06					
31/05/2019	4741	2.1.8.8.1.01.08 - ISS retido	Crédito	37,50					
19/09/2019	9431	2.1.8.8.1.01.08 - ISS retido	Crédito	15,77					
13/06/2019	6387	2.1.8.8.1.01.08 - ISS retido	Crédito	54,18					
30/07/2019	7538	2.1.8.8.1.01.08 - ISS retido	Crédito	51,96					
01/04/2019	2834	2.1.8.8.1.01.08 - ISS retido	Crédito	63,88					
05/11/2019	11341	2.1.8.8.1.01.08 - ISS retido	Crédito	11,15					
24/09/2019	9333	2.1.8.8.1.01.08 - ISS retido	Crédito	32,50					
10/09/2019	8580	2.1.8.8.1.01.08 - ISS retido	Crédito	80,15					
11/02/2019	954	2.1.8.8.1.01.08 - ISS retido	Crédito	5,83					
08/05/2019	4941	2.1.8.8.1.01.08 - ISS retido	Crédito	32,94					
05/09/2019	8674	2.1.8.8.1.01.08 - ISS retido	Crédito	8,15					
10/10/2019	10544	2.1.8.8.1.01.08 - ISS retido	Crédito	10,00					
04/01/2019	685	2.1.8.8.1.01.08 - ISS retido	Crédito	120,00					

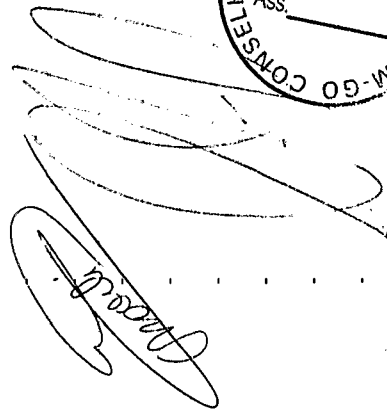



RECEBIMENTOS EXTRAORÇAMENTÁRIOS

PAGAMENTOS EXTRAORÇAMENTÁRIOS

Data	Nr. Lancto	Conta Contábil	Crédito	Valor	Data	Nr. Lancto	Conta Contábil	Crédito	Valor
31/01/2019	628	2.1.8.8.1.01.02.01 - INSS (Valores Retidos em Folha de Pagamento e de Serviço de Terceiros)	Crédito	351,23	-	-	-	-	-
03/07/2019	7084	2.1.8.8.1.01.08 - ISS retido	Crédito	13,65	-	-	-	-	-
10/09/2019	8735	2.1.8.8.1.01.08 - ISS retido	Crédito	14,32	-	-	-	-	-
23/04/2019	4065	2.1.8.8.1.01.08 - ISS retido	Crédito	88,20	-	-	-	-	-
27/12/2019	13187	2.1.8.8.1.01.08 - ISS retido	Crédito	11,15	-	-	-	-	-
07/10/2019	10749	2.1.8.8.1.01.08 - ISS retido	Crédito	32,94	-	-	-	-	-
07/08/2019	7895	2.1.8.8.1.01.08 - ISS retido	Crédito	32,94	-	-	-	-	-
10/04/2019	3517	2.1.8.8.1.01.08 - ISS retido	Crédito	5,83	-	-	-	-	-
24/09/2019	9335	2.1.8.8.1.01.08 - ISS retido	Crédito	45,00	-	-	-	-	-
11/09/2019	8780	2.1.8.8.1.01.08 - ISS retido	Crédito	13,65	-	-	-	-	-
19/09/2019	8797	2.1.8.8.1.01.08 - ISS retido	Crédito	468,40	-	-	-	-	-
06/11/2019	11940	2.1.8.8.1.01.08 - ISS retido	Crédito	5.360,06	-	-	-	-	-
26/03/2019	2730	2.1.8.8.1.01.08 - ISS retido	Crédito	23,03	-	-	-	-	-
11/12/2019	12999	2.1.8.8.1.01.08 - ISS retido	Crédito	558,25	-	-	-	-	-
22/07/2019	7439	2.1.8.8.1.01.08 - ISS retido	Crédito	59,60	-	-	-	-	-
25/06/2019	6519	2.1.8.8.1.01.08 - ISS retido	Crédito	13,65	-	-	-	-	-
19/09/2019	8810	2.1.8.8.1.01.08 - ISS retido	Crédito	368,32	-	-	-	-	-
10/06/2019	6281	2.1.8.8.1.01.08 - ISS retido	Crédito	13,97	-	-	-	-	-
06/12/2019	12855	2.1.8.8.1.01.08 - ISS retido	Crédito	32,94	-	-	-	-	-
22/07/2019	7455	2.1.8.8.1.01.08 - ISS retido	Crédito	7,67	-	-	-	-	-
29/11/2019	12972	2.1.8.8.1.01.08 - ISS retido	Crédito	631,10	-	-	-	-	-
10/05/2019	5099	2.1.8.8.1.01.08 - ISS retido	Crédito	9,84	-	-	-	-	-
05/06/2019	4997	2.1.8.8.1.01.08 - ISS retido	Crédito	11,15	-	-	-	-	-

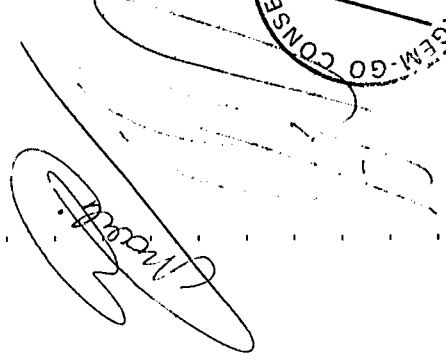
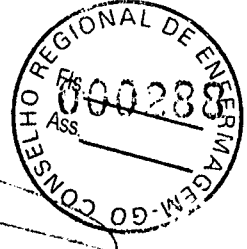
RECEBIMENTOS EXTRAORÇAMENTÁRIOS				PAGAMENTOS EXTRAORÇAMENTÁRIOS					
Data	Nr. Lancto	Conta Contábil	Crédito	Valor	Data	Nr. Lancto	Conta Contábil	Crédito	Valor
12/08/2019	7945	2.1.8.8.1.01.08 - ISS retido	Crédito	9,84	-	-	-	-	-
11/11/2019	11800	2.1.8.8.1.01.08 - ISS retido	Crédito	14,53	-	-	-	-	-
Total:				898.948,14					878.467,27
Outros Recebimentos Extraorçamentários									
31/07/2019	8506	2.1.1.1.1.01.01 - Salários, Remunerações e Benefícios a pagar	Crédito	8.329,32	12/06/2019	6381	2.1.4.1.1.99.01.04 - COSIRF - Código 6190 - IRPJ, CSLL, Cofins e PIS - Retenção na fonte - Serviços Diversos	Débito	301,84
30/09/2019	10237	2.1.1.1.1.01.01 - Salários, Remunerações e Benefícios a pagar	Crédito	7.774,03	28/02/2019	2156	2.1.1.1.1.01.01 - Salários, Remunerações e Benefícios a pagar	Débito	9.570,57
31/07/2019	8505	2.1.1.1.1.01.01 - Salários, Remunerações e Benefícios a pagar	Crédito	7.586,85	30/10/2019	11008	2.1.4.1.1.99.01.04 - COSIRF - Código 6190 - IRPJ, CSLL, Cofins e PIS - Retenção na fonte - Serviços Diversos	Débito	208,00
31/05/2019	5978	2.1.1.1.1.01.01 - Salários, Remunerações e Benefícios a pagar	Crédito	8.989,66	20/12/2019	13718	2.1.4.1.1.99.02.01 - INSS Retido NF PJ	Débito	1.237,76
30/09/2019	10238	2.1.1.1.1.01.01 - Salários, Remunerações e Benefícios a pagar	Crédito	17.162,06	05/11/2019	11324	2.1.1.1.1.01.01 - Salários, Remunerações e Benefícios a pagar	Débito	5.999,01
29/03/2019	2940	2.1.1.1.1.01.01 - Salários, Remunerações e Benefícios a pagar	Crédito	5.275,24	02/05/2019	4637	2.1.4.1.1.99.01.04 - COSIRF - Código 6190 - IRPJ, CSLL, Cofins e PIS - Retenção na fonte - Serviços Diversos	Débito	246,86
29/03/2019	2941	2.1.1.1.1.01.01 - Salários, Remunerações e Benefícios a pagar	Crédito	14.014,33	02/10/2019	11601	2.1.4.1.1.99.01.01 - COSIRF - Código 6147 - IRPJ, CSLL, Cofins e PIS - Retenção na fonte - Aquisição de produtos	Débito	8.391,36
30/09/2019	10230	2.1.3.1.1.01.99 - Demais Contas à Pagar	Crédito	54,59	27/12/2019	13710	2.1.1.1.1.01.01 - Salários, Remunerações e Benefícios a pagar	Débito	10.009,08
31/01/2019	1572	2.1.1.1.1.01.01 - Salários, Remunerações e Benefícios a pagar	Crédito	8.329,32	28/02/2019	2157	2.1.1.1.1.01.01 - Salários, Remunerações e Benefícios a pagar	Débito	5.672,37
30/08/2019	9272	2.1.1.1.1.01.01 - Salários, Remunerações e Benefícios a pagar	Crédito	14.029,48	30/01/2019	745	2.1.4.1.1.99.01.04 - COSIRF - Código 6190 - IRPJ, CSLL, Cofins e PIS - Retenção na fonte - Serviços Diversos	Débito	68,03
30/04/2019	4622	2.1.3.1.1.01.99 - Demais Contas à Pagar	Crédito	450,00	11/09/2019	8789	2.1.4.1.1.99.01.01 - COSIRF - Código 6147 - IRPJ, CSLL, Cofins e PIS - Retenção na fonte - Aquisição de produtos	Débito	195,32
30/04/2019	4622	2.1.3.1.1.01.99 - Demais Contas à Pagar	Crédito	450,00	18/10/2019	10841	2.1.4.1.1.99.02.01 - INSS Retido NF PJ	Débito	554,88



Evite imprimir. Colabore com o meio ambiente.

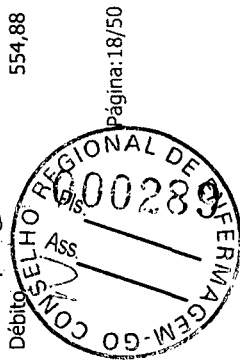

RECEBIMENTOS EXTRAORÇAMENTÁRIOS

PAGAMENTOS EXTRAORÇAMENTÁRIOS

Data	Nr. Lancto	Conta Contábil	Crédito	Valor	Data	Nr. Lancto	Conta Contábil	Crédito	Valor
30/04/2019	4622	2.1.3.1.1.01.99 - Demais Contas à Pagar	Crédito	240,00	02/05/2019	4640	2.1.4.1.1.99.01.04 - COSIRF - Código 6190 - IRPJ, CSLL, Cofins e PIS - Retenção na fonte - Serviços Diversos	Débito	13,34
02/01/2019	1589	2.1.4.1.1.99.01.01 - COSIRF - Código 6147 - IRPJ, CSLL, Cofins e PIS - Retenção na fonte - Aquisição de produtos	Crédito	22,56	07/10/2019	11633	2.1.1.4.1.05.01 - FGTS a pagar	Débito	25.762,30
02/01/2019	1589	2.1.4.1.1.99.01.04 - COSIRF - Código 6190 - IRPJ, CSLL, Cofins e PIS - Retenção na fonte - Serviços Diversos	Crédito	308,95	11/12/2019	13051	2.1.4.1.1.99.01.04 - COSIRF - Código 6190 - IRPJ, CSLL, Cofins e PIS - Retenção na fonte - Serviços Diversos	Débito	11,92
31/01/2019	1560	2.1.3.1.1.01.99 - Demais Contas à Pagar	Crédito	263,62	29/05/2019	5349	2.1.4.1.1.99.01.04 - COSIRF - Código 6190 - IRPJ, CSLL, Cofins e PIS - Retenção na fonte - Serviços Diversos	Débito	15,40
30/04/2019	4654	2.1.1.1.1.01.01 - Salários, Remunerações e Benefícios a pagar	Crédito	9.990,21	05/06/2019	6346	2.1.4.1.1.99.01.01 - COSIRF - Código 6147 - IRPJ, CSLL, Cofins e PIS - Retenção na fonte - Aquisição de produtos	Débito	271,86
28/02/2019	2163	2.1.1.1.1.01.01 - Salários, Remunerações e Benefícios a pagar	Crédito	5.242,26	26/06/2019	6592	2.1.4.1.1.99.01.04 - COSIRF - Código 6190 - IRPJ, CSLL, Cofins e PIS - Retenção na fonte - Serviços Diversos	Débito	13,00
29/11/2019	12989	2.1.3.1.1.01.99 - Demais Contas à Pagar	Crédito	450,00	04/07/2019	8464	2.1.1.1.1.01.01 - Salários, Remunerações e Benefícios a pagar	Débito	200.413,69
31/10/2019	11663	2.1.3.1.1.01.99 - Demais Contas à Pagar	Crédito	450,00	08/05/2019	4984	2.1.4.1.1.99.01.04 - COSIRF - Código 6190 - IRPJ, CSLL, Cofins e PIS - Retenção na fonte - Serviços Diversos	Débito	301,85
28/06/2019	6829	2.1.3.1.1.01.99 - Demais Contas à Pagar	Crédito	470,04	31/01/2019	1550	2.1.1.1.1.01.01 - Salários, Remunerações e Benefícios a pagar	Débito	5.687,81
31/10/2019	11664	2.1.1.1.1.01.01 - Salários, Remunerações e Benefícios a pagar	Crédito	5.200,00	25/03/2019	3311	2.1.4.1.1.11.01 - PIS/PASEP a Recolher	Débito	2.816,03
30/09/2019	10232	2.1.3.1.1.01.99 - Demais Contas à Pagar	Crédito	968,58	30/01/2019	742	2.1.4.1.1.99.01.04 - COSIRF - Código 6190 - IRPJ, CSLL, Cofins e PIS - Retenção na fonte - Serviços Diversos	Débito	205,43
31/12/2019	13815	2.1.3.1.1.01.99 - Demais Contas à Pagar	Crédito	1.944,13	28/11/2019	12976	2.1.1.1.1.01.01 - Salários, Remunerações e Benefícios a pagar	Débito	264.553,46
30/08/2019	9271	2.1.1.1.1.01.01 - Salários, Remunerações e Benefícios a pagar	Crédito	8.329,32	27/02/2019	2155	2.1.1.1.1.01.01 - Salários, Remunerações e Benefícios a pagar	Débito	213.723,65
25/06/2019	6830	2.1.3.1.1.01.99 - Demais Contas à Pagar	Crédito	450,00	30/05/2019	5962	2.1.1.1.1.01.01 - Salários, Remunerações e Benefícios a pagar	Débito	214.559,72
29/03/2019	3318	2.1.4.1.1.99.01.04 - COSIRF - Código 6190 - IRPJ, CSLL, Cofins e PIS - Retenção na fonte - Serviços Diversos	Crédito	43,20	26/06/2019	6588	2.1.4.1.1.99.01.01 - COSIRF - Código 6147 - IRPJ, CSLL, Cofins e PIS - Retenção na fonte - Aquisição de produtos	Débito	46,03

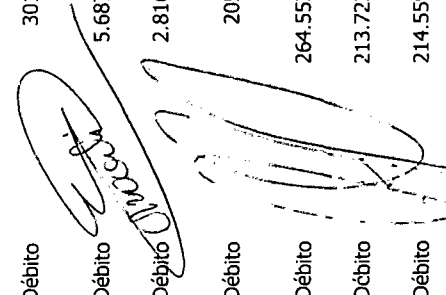
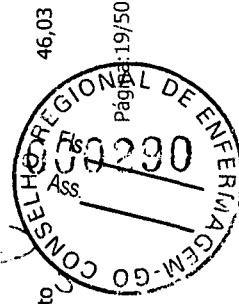
Evite imprimir. Colabore com o meio ambiente.

RECEBIMENTOS EXTRAORÇAMENTÁRIOS				PAGAMENTOS EXTRAORÇAMENTÁRIOS					
Data	Nr. Lancto	Conta Contábil	Crédito	Valor	Data	Nr. Lancto	Conta Contábil	Crédito	Valor
28/06/2019	6857	2.1.1.1.1.01.01 - Salários, Remunerações e Benefícios a pagar	Crédito	8.329,32	05/11/2019	11326	2.1.1.1.1.01.01 - Salários, Remunerações e Benefícios a pagar	Débito	10.009,08
28/02/2019	2162	2.1.1.1.1.01.01 - Salários, Remunerações e Benefícios a pagar	Crédito	8.329,32	14/08/2019	8418	6147 - IRPJ, CSLL, Cofins e PIS - Retenção na fonte - Aquisição de produtos	Débito	12.116,24
30/09/2019	10236	2.1.3.1.1.01.99 - Demais Contas à Pagar	Crédito	1.279,42	02/10/2019	10906	2.1.4.1.1.99.01.04 - COSIRF - Código 6190 - IRPJ, CSLL, Cofins e PIS - Retenção na fonte - Serviços Diversos	Débito	10,00
28/02/2019	2160	2.1.3.1.1.01.99 - Demais Contas à Pagar	Crédito	450,00	17/07/2019	7384	2.1.4.1.1.99.01.01 - COSIRF - Código 6190 - IRPJ, CSLL, Cofins e PIS - Retenção na fonte - Serviços Diversos	Débito	442,26
28/02/2019	2178	2.1.4.1.1.99.01.04 - COSIRF - Código 6190 - IRPJ, CSLL, Cofins e PIS - Retenção na fonte - Serviços Diversos	Crédito	3,40	02/10/2019	10360	2.1.4.1.1.99.01.04 - COSIRF - Código 6190 - IRPJ, CSLL, Cofins e PIS - Retenção na fonte - Serviços Diversos	Débito	85,05
30/09/2019	10234	2.1.3.1.1.01.99 - Demais Contas à Pagar	Crédito	357,05	20/08/2019	9262	2.1.4.1.1.99.02.01 - INSS Retido NF PJ	Débito	1.388,41
31/12/2019	13813	2.1.3.1.1.01.99 - Demais Contas à Pagar	Crédito	592,20	07/02/2019	1581	2.1.1.4.1.05.01 - FGTS a pagar	Débito	22.730,55
31/01/2019	1561	2.1.3.1.1.01.99 - Demais Contas à Pagar	Crédito	2.814,86	25/06/2019	6548	2.1.4.1.1.11.01 - PIS/PASEP a Recolher	Débito	2.894,79
30/09/2019	10235	2.1.3.1.1.01.99 - Demais Contas à Pagar	Crédito	73,00	18/09/2019	9401	2.1.4.1.1.99.01.04 - COSIRF - Código 6190 - IRPJ, CSLL, Cofins e PIS - Retenção na fonte - Serviços Diversos	Débito	66,41
31/07/2019	8501	2.1.3.1.1.01.99 - Demais Contas à Pagar	Crédito	450,00	16/01/2019	273	2.1.4.1.1.99.01.01 - COSIRF - Código 6190 - IRPJ, CSLL, Cofins e PIS - Retenção na fonte - Serviços Diversos	Débito	56,61
28/06/2019	6828	2.1.3.1.1.01.99 - Demais Contas à Pagar	Crédito	580,98	31/05/2019	5965	2.1.1.1.1.01.01 - Salários, Remunerações e Benefícios a pagar	Débito	5.672,37
30/09/2019	10227	2.1.3.1.1.01.99 - Demais Contas à Pagar	Crédito	450,00	30/10/2019	11011	2.1.4.1.1.99.01.04 - COSIRF - Código 6190 - IRPJ, CSLL, Cofins e PIS - Retenção na fonte - Serviços Diversos	Débito	13,08
31/10/2019	11661	2.1.3.1.1.01.99 - Demais Contas à Pagar	Crédito	450,00	07/08/2019	7897	2.1.4.1.1.99.01.04 - COSIRF - Código 6190 - IRPJ, CSLL, Cofins e PIS - Retenção na fonte - Serviços Diversos	Débito	73,90
31/10/2019	11662	2.1.3.1.1.01.99 - Demais Contas à Pagar	Crédito	10.278,24	04/01/2019	1476	2.1.1.1.1.01.01 - Salários, Remunerações e Benefícios a pagar	Débito	5.687,81
31/05/2019	5969	2.1.3.1.1.01.99 - Demais Contas à Pagar	Crédito	1.384,03	10/04/2019	3542	2.1.4.1.1.99.01.04 - COSIRF - Código 6190 - IRPJ, CSLL, Cofins e PIS - Retenção na fonte - Serviços Diversos	Débito	15,40



RECEBIMENTOS EXTRAORÇAMENTÁRIOS

PAGAMENTOS EXTRAORÇAMENTÁRIOS

Data	Nr. Lancto	Conta Contábil	Crédito	Valor	Data	Nr. Lancto	Conta Contábil	Crédito	Valor
30/09/2019	10229	2.1.3.1.1.01.99 - Demais Contas à Pagar	Crédito	553,33	11/12/2019	13803	2.1.4.1.1.99.01.04 - COSIRF - Código 6190 - IRPJ, CSLL, Cofins e PIS - Retenção na fonte - Serviços Diversos	Débito	83,54
30/09/2019	10226	2.1.3.1.1.01.99 - Demais Contas à Pagar	Crédito	700,00	11/12/2019	13804	2.1.4.1.1.99.01.04 - COSIRF - Código 6190 - IRPJ, CSLL, Cofins e PIS - Retenção na fonte - Serviços Diversos	Débito	1.192,77
31/05/2019	5967	2.1.3.1.1.01.99 - Demais Contas à Pagar	Crédito	2.814,86	22/05/2019	4906	2.1.4.1.1.99.01.04 - COSIRF - Código 6190 - IRPJ, CSLL, Cofins e PIS - Retenção na fonte - Serviços Diversos	Débito	66,41
31/12/2019	13814	2.1.3.1.1.01.99 - Demais Contas à Pagar	Crédito	4.634,02	06/11/2019	11374	2.1.4.1.1.99.01.04 - COSIRF - Código 6190 - IRPJ, CSLL, Cofins e PIS - Retenção na fonte - Serviços Diversos	Débito	99,72
30/08/2019	9268	2.1.3.1.1.01.99 - Demais Contas à Pagar	Crédito	571,20	08/03/2019	1653	2.1.4.1.1.99.01.01 - COSIRF - Código 6147 - IRPJ, CSLL, Cofins e PIS - Retenção na fonte - Aquisição de produtos	Débito	316,26
31/12/2019	13812	2.1.3.1.1.01.99 - Demais Contas à Pagar	Crédito	885,49	11/12/2019	13056	2.1.4.1.1.99.01.04 - COSIRF - Código 6190 - IRPJ, CSLL, Cofins e PIS - Retenção na fonte - Serviços Diversos	Débito	15,40
28/06/2019	6856	2.1.1.1.1.01.01 - Salários, Remunerações e Benefícios a pagar	Crédito	7.968,31	19/06/2019	5738	2.1.4.1.1.99.01.01 - COSIRF - Código 6147 - IRPJ, CSLL, Cofins e PIS - Retenção na fonte - Aquisição de produtos	Débito	7.955,36
30/09/2019	10231	2.1.3.1.1.01.99 - Demais Contas à Pagar	Crédito	54,59	29/05/2019	4751	2.1.4.1.1.99.01.04 - COSIRF - Código 6190 - IRPJ, CSLL, Cofins e PIS - Retenção na fonte - Serviços Diversos	Débito	9,97
29/11/2019	12990	2.1.3.1.1.01.99 - Demais Contas à Pagar	Crédito	450,00	23/12/2019	13837	2.1.4.1.1.1.1.01 - PIS/PASEP a Recolher e Benefícios a pagar	Débito	3.164,79
25/06/2019	6831	2.1.3.1.1.01.99 - Demais Contas à Pagar	Crédito	450,00	27/12/2019	13712	2.1.1.1.1.01.01 - Salários, Remunerações e Benefícios a pagar	Débito	5.999,01
29/11/2019	12993	2.1.1.1.1.01.01 - Salários, Remunerações e Benefícios a pagar	Crédito	51.278,02	27/02/2019	1279	2.1.4.1.1.99.01.04 - COSIRF - Código 6190 - IRPJ, CSLL, Cofins e PIS - Retenção na fonte - Serviços Diversos	Débito	11,90
30/09/2019	10228	2.1.3.1.1.01.99 - Demais Contas à Pagar	Crédito	470,04	18/04/2019	4035	2.1.4.1.1.99.02.01 - INSS Retido NF PJ	Débito	1.288,20
31/01/2019	1577	2.1.1.1.1.01.01 - Salários, Remunerações e Benefícios a pagar	Crédito	4.677,64	18/04/2019	4037	2.1.1.4.1.01.01 - Contribuições ao RGPS - Salários e Autônomos Patronal	Débito	57.135,83
30/09/2019	10233	2.1.3.1.1.01.99 - Demais Contas à Pagar	Crédito	470,04	06/05/2019	5933	2.1.1.1.1.01.01 - Salários, Remunerações e Benefícios a pagar	Débito	5.672,37
29/11/2019	12207	2.1.4.1.1.1.1.01 - PIS/PASEP a Recolher	Crédito	3.164,79	29/11/2019	12406	2.1.1.1.1.01.01 - Salários, Remunerações e Benefícios a pagar	Débito	5.999,01



Evite imprimir. Colabore com o meio ambiente.

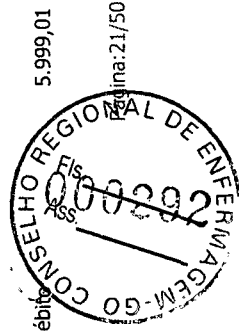

Página: 21/50

RECEBIMENTOS EXTRAORÇAMENTÁRIOS				PAGAMENTOS EXTRAORÇAMENTÁRIOS					
Data	Nr. Lancto	Conta Contábil	Crédito	Valor	Data	Nr. Lancto	Conta Contábil	Crédito	Valor
28/02/2019	2177	2.1.4.1.1.11.01 - PIS/PASEP a Recolher	Crédito	2.816,03	08/03/2019	1655	2.1.4.1.1.99.01.04 - COSIRF - Código 6190 - IRPJ, CSLL, Cofins e PIS - Retenção na fonte - Serviços Diversos	Débito	58,60
31/01/2019	1258	2.1.4.1.1.11.01 - PIS/PASEP a Recolher	Crédito	2.913,84	01/08/2019	9247	2.1.1.1.1.01.01 - Salários, Remunerações e Benefícios a pagar	Débito	10.886,10
31/12/2019	13842	2.1.4.1.1.11.01 - PIS/PASEP a Recolher	Crédito	511,15	04/01/2019	269	2.1.4.1.1.99.01.04 - COSIRF - Código 6190 - IRPJ, CSLL, Cofins e PIS - Retenção na fonte - Serviços Diversos	Débito	301,84
29/03/2019	2704	2.1.4.1.1.11.01 - PIS/PASEP a Recolher	Crédito	2.867,22	27/02/2019	1280	2.1.4.1.1.99.01.04 - COSIRF - Código 6190 - IRPJ, CSLL, Cofins e PIS - Retenção na fonte - Serviços Diversos	Débito	235,76
30/04/2019	4663	2.1.4.1.1.11.01 - PIS/PASEP a Recolher	Crédito	2.889,21	25/09/2019	9662	2.1.4.1.1.99.01.04 - COSIRF - Código 6190 - IRPJ, CSLL, Cofins e PIS - Retenção na fonte - Serviços Diversos	Débito	1.192,76
31/10/2019	10958	2.1.4.1.1.11.01 - PIS/PASEP a Recolher	Crédito	3.157,35	25/11/2019	13005	2.1.4.1.1.11.01 - PIS/PASEP a Recolher	Débito	3.157,35
31/07/2019	8538	2.1.4.1.1.11.01 - PIS/PASEP a Recolher	Crédito	3.231,36	26/12/2019	13631	2.1.1.1.1.01.01 - Salários, Remunerações e Benefícios a pagar	Débito	219.380,80
31/12/2019	13840	2.1.4.1.1.11.01 - PIS/PASEP a Recolher	Crédito	5.747,92	06/02/2019	914	2.1.4.1.1.99.01.01 - COSIRF - Código 6147 - IRPJ, CSLL, Cofins e PIS - Retenção na fonte - Aquisição de produtos	Débito	238,21
28/06/2019	6865	2.1.4.1.1.11.01 - PIS/PASEP a Recolher	Crédito	2.996,23	30/01/2019	740	2.1.4.1.1.99.01.04 - COSIRF - Código 6190 - IRPJ, CSLL, Cofins e PIS - Retenção na fonte - Serviços Diversos	Débito	10,56
30/09/2019	10256	2.1.4.1.1.11.01 - PIS/PASEP a Recolher	Crédito	3.180,70	23/10/2019	10912	2.1.4.1.1.99.01.04 - COSIRF - Código 6190 - IRPJ, CSLL, Cofins e PIS - Retenção na fonte - Serviços Diversos	Débito	28,22
31/05/2019	5985	2.1.4.1.1.11.01 - PIS/PASEP a Recolher	Crédito	2.894,79	19/06/2019	6475	2.1.1.4.1.01.01 - Contribuições ao RGPS - Salários e Autônomos Patronal	Débito	62.976,24
30/08/2019	9279	2.1.4.1.1.11.01 - PIS/PASEP a Recolher	Crédito	3.140,56	02/10/2019	10361	2.1.4.1.1.99.01.01 - COSIRF - Código 6147 - IRPJ, CSLL, Cofins e PIS - Retenção na fonte - Aquisição de produtos	Débito	76,05
30/12/2019	13992	2.1.1.4.1.01.01 - Contribuições ao RGPS - Salários e Autônomos Patronal	Crédito	17.743,45	02/10/2019	10362	2.1.4.1.1.99.01.04 - COSIRF - Código 6190 - IRPJ, CSLL, Cofins e PIS - Retenção na fonte - Serviços Diversos	Débito	61,42
31/01/2019	1133	2.1.1.4.1.01.01 - Contribuições ao RGPS - Salários e Autônomos Patronal	Crédito	63.444,47	29/05/2019	5348	2.1.4.1.1.99.01.04 - COSIRF - Código 6190 - IRPJ, CSLL, Cofins e PIS - Retenção na fonte - Serviços Diversos	Débito	21,07

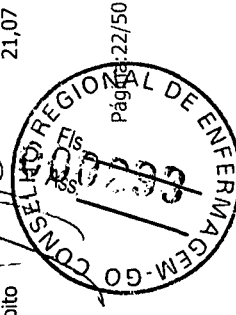
 Evite imprimir. Colabore com o meio ambiente.



RECEBIMENTOS EXTRAORÇAMENTÁRIOS				PAGAMENTOS EXTRAORÇAMENTÁRIOS					
Data	Nr. Lanccto	Conta Contábil	Crédito	Valor	Data	Nr. Lanccto	Conta Contábil	Crédito	Valor
28/06/2019	6863	2.1.1.4.1.01.01 - Contribuições ao RGPS - Salários e Autônomos Patronal	Crédito	65.355,71	18/10/2019	10838	2.1.4.1.1.99.02.01 - INSS Retido NF PJ	Débito	1.388,41
29/11/2019	13009	2.1.1.4.1.01.01 - Contribuições ao RGPS - Salários e Autônomos Patronal	Crédito	68.904,51	09/10/2019	10542	2.1.4.1.1.99.01.04 - COSIRF - Código 6190 - IRPJ, CSLL, Cofins e PIS - Retenção na fonte - Serviços Diversos	Débito	15,40
31/10/2019	11677	2.1.1.4.1.01.01 - Contribuições ao RGPS - Salários e Autônomos Patronal	Crédito	68.737,38	03/01/2019	1462	2.1.1.1.1.01.01 - Salários, Remunerações e Benefícios a pagar	Débito	193.175,67
27/12/2019	13988	2.1.1.4.1.01.01 - Contribuições ao RGPS - Salários e Autônomos Patronal	Crédito	51.090,95	02/10/2019	11629	2.1.1.1.1.01.01 - Salários, Remunerações e Benefícios a pagar	Débito	2.983,86
31/05/2019	5983	2.1.1.4.1.01.01 - Contribuições ao RGPS - Salários e Autônomos Patronal	Crédito	62.976,24	31/01/2019	1549	2.1.1.1.1.01.01 - Salários, Remunerações e Benefícios a pagar	Débito	2.814,86
28/02/2019	2173	2.1.1.4.1.01.01 - Contribuições ao RGPS - Salários e Autônomos Patronal	Crédito	61.274,52	26/06/2019	6820	2.1.4.1.1.99.01.04 - COSIRF - Código 6190 - IRPJ, CSLL, Cofins e PIS - Retenção na fonte - Serviços Diversos	Débito	242,52
30/08/2019	9275	2.1.1.4.1.01.01 - Contribuições ao RGPS - Salários e Autônomos Patronal	Crédito	68.402,32	23/01/2019	747	2.1.4.1.1.99.01.04 - COSIRF - Código 6190 - IRPJ, CSLL, Cofins e PIS - Retenção na fonte - Serviços Diversos	Débito	62,93
29/03/2019	2618	2.1.1.4.1.01.01 - Contribuições ao RGPS - Salários e Autônomos Patronal	Crédito	62.411,07	11/09/2019	8793	2.1.1.1.1.99.01.01 - COSIRF - Código 6147 - IRPJ, CSLL, Cofins e PIS - Retenção na fonte - Aquisição de produtos	Débito	202,12
31/07/2019	8533	2.1.1.4.1.01.01 - Contribuições ao RGPS - Salários e Autônomos Patronal	Crédito	77.026,41	31/05/2019	5966	2.1.1.1.1.01.01 - Salários, Remunerações e Benefícios a pagar	Débito	9.570,57
30/09/2019	9557	2.1.1.4.1.01.01 - Contribuições ao RGPS - Salários e Autônomos Patronal	Crédito	69.111,66	24/04/2019	4613	2.1.4.1.1.99.01.01 - COSIRF - Código 6147 - IRPJ, CSLL, Cofins e PIS - Retenção na fonte - Aquisição de produtos	Débito	6.494,57
30/04/2019	4659	2.1.1.4.1.01.01 - Contribuições ao RGPS - Salários e Autônomos Patronal	Crédito	62.920,62	12/06/2019	6383	2.1.4.1.1.99.01.04 - COSIRF - Código 6190 - IRPJ, CSLL, Cofins e PIS - Retenção na fonte - Serviços Diversos	Débito	15,40
20/12/2019	13851	2.1.1.4.1.01.01 - Contribuições ao RGPS - Salários e Autônomos Patronal	Crédito	60.344,14	10/07/2019	7260	2.1.4.1.1.99.01.04 - COSIRF - Código 6190 - IRPJ, CSLL, Cofins e PIS - Retenção na fonte - Serviços Diversos	Débito	72,20
31/05/2019	5981	2.1.1.4.1.05.01 - FGTS a pagar	Crédito	22.923,14	10/04/2019	3543	2.1.4.1.1.99.01.04 - COSIRF - Código 6190 - IRPJ, CSLL, Cofins e PIS - Retenção na fonte - Serviços Diversos	Débito	84,04
30/08/2019	9277	2.1.1.4.1.05.01 - FGTS a pagar	Crédito	25.259,03	11/12/2019	12943	2.1.4.1.1.99.01.01 - COSIRF - Código 6147 - IRPJ, CSLL, Cofins e PIS - Retenção na fonte - Aquisição de produtos	Débito	10.978,35

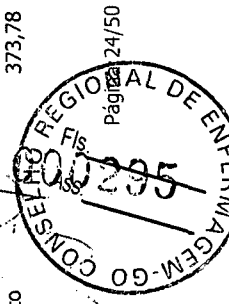

RECEBIMENTOS EXTRAORÇAMENTÁRIOS				PAGAMENTOS EXTRAORÇAMENTÁRIOS					
Data	Nr. Lancto	Conta Contábil	Valor	Data	Nr. Lancto	Conta Contábil	Valor		
			Crédito				Crédito		
30/04/2019	3299	2.1.1.4.1.05.01 - FGTS a pagar	Crédito	22.973,77	28/02/2019	2158	2.1.1.1.1.01.01 - Salários, Remunerações e Benefícios a pagar	Debito	5.672,37
30/09/2019	10253	2.1.1.4.1.05.01 - FGTS a pagar	Crédito	25.762,30	14/08/2019	7989	2.1.4.1.1.99.01.04 - COSIRF - Código 6190 - IRPJ, CSLL, Cofins e PIS - Retenção na fonte - Serviços Diversos	Debito	378,73
31/10/2019	11679	2.1.1.4.1.05.01 - FGTS a pagar	Crédito	24.672,09	10/07/2019	7292	2.1.4.1.1.99.01.01 - COSIRF - Código 6147 - IRPJ, CSLL, Cofins e PIS - Retenção na fonte - Aquisição de produtos	Debito	12.542,46
29/03/2019	3313	2.1.1.4.1.05.01 - FGTS a pagar	Crédito	23.104,52	23/10/2019	10913	2.1.4.1.1.99.01.04 - COSIRF - Código 6190 - IRPJ, CSLL, Cofins e PIS - Retenção na fonte - Serviços Diversos	Debito	66,41
31/07/2019	8521	2.1.1.4.1.05.01 - FGTS a pagar	Crédito	27.815,43	01/03/2019	2159	2.1.1.1.1.01.01 - Salários, Remunerações e Benefícios a pagar	Debito	2.814,86
29/11/2019	13007	2.1.1.4.1.05.01 - FGTS a pagar	Crédito	27.916,41	11/12/2019	13052	2.1.4.1.1.99.01.04 - COSIRF - Código 6190 - IRPJ, CSLL, Cofins e PIS - Retenção na fonte - Serviços Diversos	Debito	212,87
28/02/2019	2175	2.1.1.4.1.05.01 - FGTS a pagar	Crédito	21.993,20	06/02/2019	915	2.1.4.1.1.99.01.04 - COSIRF - Código 6190 - IRPJ, CSLL, Cofins e PIS - Retenção na fonte - Serviços Diversos	Debito	301,85
31/01/2019	918	2.1.1.4.1.05.01 - FGTS a pagar	Crédito	22.730,55	24/07/2019	7506	2.1.4.1.1.99.01.04 - COSIRF - Código 6190 - IRPJ, CSLL, Cofins e PIS - Retenção na fonte - Serviços Diversos	Debito	13,34
31/12/2019	13847	2.1.1.4.1.05.01 - FGTS a pagar	Crédito	5.118,98	28/08/2019	8719	2.1.4.1.1.99.01.04 - COSIRF - Código 6190 - IRPJ, CSLL, Cofins e PIS - Retenção na fonte - Serviços Diversos	Debito	14.259,37
31/12/2019	13844	2.1.1.4.1.05.01 - FGTS a pagar	Crédito	31.196,63	06/02/2019	916	2.1.4.1.1.99.01.04 - COSIRF - Código 6190 - IRPJ, CSLL, Cofins e PIS - Retenção na fonte - Serviços Diversos	Debito	62,00
28/06/2019	6861	2.1.1.4.1.05.01 - FGTS a pagar	Crédito	23.652,93	20/11/2019	12973	2.1.4.1.1.99.01.04 - COSIRF - Código 6190 - IRPJ, CSLL, Cofins e PIS - Retenção na fonte - Serviços Diversos	Debito	1.192,77
31/12/2019	13823	2.1.1.1.1.01.01 - Salários, Remunerações e Benefícios a pagar	Crédito	26.442,58	01/08/2019	9246	2.1.1.1.1.01.01 - Salários, Remunerações e Benefícios a pagar	Debito	6.652,29
31/12/2019	13827	2.1.1.1.1.01.01 - Salários, Remunerações e Benefícios a pagar	Crédito	4.671,60	27/03/2019	2763	2.1.4.1.1.99.01.04 - COSIRF - Código 6190 - IRPJ, CSLL, Cofins e PIS - Retenção na fonte - Serviços Diversos	Debito	21,07
28/06/2019	6847	2.1.1.1.1.01.01 - Salários, Remunerações e Benefícios a pagar	Crédito	37.128,08	02/05/2019	4636	2.1.4.1.1.99.01.04 - COSIRF - Código 6190 - IRPJ, CSLL, Cofins e PIS - Retenção na fonte - Serviços Diversos	Debito	373,78

 Evite imprimir. Colabore com o meio ambiente.

RECEBIMENTOS EXTRAORÇAMENTÁRIOS				PAGAMENTOS EXTRAORÇAMENTÁRIOS					
Data	Nr. Lancto	Conta Contábil	Crédito	Valor	Data	Nr. Lancto	Conta Contábil	Crédito	Valor
31/07/2019	8516	2.1.1.1.1.01.01 - Salários, Remunerações e Benefícios a pagar	Crédito	300.253,94	26/12/2019	13714	2.1.4.1.1.99.01.04 - COSIRF - Código 6190 - IRPJ, CSLL, Cofins e PIS - Retenção na fonte - Serviços Diversos	Débito	204,17
31/05/2019	5975	2.1.1.1.1.01.01 - Salários, Remunerações e Benefícios a pagar	Crédito	4.154,39	20/05/2019	4926	2.1.1.4.1.01.01 - Contribuições ao RGPS - Salários e Autônomos Patronal	Débito	62.920,62
29/11/2019	12995	2.1.1.1.1.01.01 - Salários, Remunerações e Benefícios a pagar	Crédito	19.712,45	05/07/2019	8465	2.1.1.1.1.01.01 - Salários, Remunerações e Benefícios a pagar	Débito	2.814,86
31/10/2019	11668	2.1.1.1.1.01.01 - Salários, Remunerações e Benefícios a pagar	Crédito	4.358,11	20/02/2019	1582	2.1.1.4.1.01.01 - Contribuições ao RGPS - Salários e Autônomos Patronal	Débito	55.115,15
29/03/2019	2947	2.1.1.1.1.01.01 - Salários, Remunerações e Benefícios a pagar	Crédito	276.788,76	02/10/2019	10363	2.1.4.1.1.99.01.01 - COSIRF - Código 6147 - IRPJ, CSLL, Cofins e PIS - Retenção na fonte - Aquisição de produtos	Débito	68,44
31/01/2019	1574	2.1.1.1.1.01.01 - Salários, Remunerações e Benefícios a pagar	Crédito	27.424,58	30/01/2019	743	2.1.4.1.1.99.01.04 - COSIRF - Código 6190 - IRPJ, CSLL, Cofins e PIS - Retenção na fonte - Serviços Diversos	Débito	12,74
28/02/2019	2169	2.1.1.1.1.01.01 - Salários, Remunerações e Benefícios a pagar	Crédito	281.105,43	27/11/2019	12629	2.1.4.1.1.99.01.04 - COSIRF - Código 6190 - IRPJ, CSLL, Cofins e PIS - Retenção na fonte - Serviços Diversos	Débito	239,94
29/11/2019	13001	2.1.1.1.1.01.01 - Salários, Remunerações e Benefícios a pagar	Crédito	6.570,83	30/09/2019	10212	2.1.1.1.1.01.01 - Salários, Remunerações e Benefícios a pagar	Débito	5.999,01
30/04/2019	4653	2.1.1.1.1.01.01 - Salários, Remunerações e Benefícios a pagar	Crédito	5.258,28	27/03/2019	2767	2.1.4.1.1.99.01.04 - COSIRF - Código 6190 - IRPJ, CSLL, Cofins e PIS - Retenção na fonte - Serviços Diversos	Débito	78,00
29/11/2019	13003	2.1.1.1.1.01.01 - Salários, Remunerações e Benefícios a pagar	Crédito	308.417,03	04/01/2019	1469	2.1.1.1.1.01.01 - Salários, Remunerações e Benefícios a pagar	Débito	2.794,84
29/03/2019	2943	2.1.1.1.1.01.01 - Salários, Remunerações e Benefícios a pagar	Crédito	21.304,99	10/07/2019	7270	2.1.4.1.1.99.01.01 - COSIRF - Código 6147 - IRPJ, CSLL, Cofins e PIS - Retenção na fonte - Aquisição de produtos	Débito	253,13
30/08/2019	9128	2.1.1.1.1.01.01 - Salários, Remunerações e Benefícios a pagar	Crédito	9.141,92	26/06/2019	6590	2.1.4.1.1.99.01.04 - COSIRF - Código 6190 - IRPJ, CSLL, Cofins e PIS - Retenção na fonte - Serviços Diversos	Débito	9,97
29/03/2019	2945	2.1.1.1.1.01.01 - Salários, Remunerações e Benefícios a pagar	Crédito	7.101,68	27/11/2019	12643	2.1.4.1.1.99.01.04 - COSIRF - Código 6190 - IRPJ, CSLL, Cofins e PIS - Retenção na fonte - Serviços Diversos	Débito	2.148,85
28/06/2019	6849	2.1.1.1.1.01.01 - Salários, Remunerações e Benefícios a pagar	Crédito	12.376,03	20/12/2019	13679	2.1.1.4.1.01.01 - Contribuições ao RGPS - Salários e Autônomos Patronal	Débito	60.344,14
30/04/2019	4656	2.1.1.1.1.01.01 - Salários, Remunerações e Benefícios a pagar	Crédito	274.163,38	18/01/2019	1492	2.1.4.1.1.99.02.01 - INSS Retido NF PJ	Débito	1.288,20

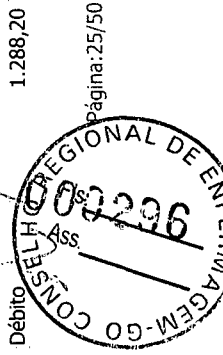
 Evite imprimir. Colabore com o meio ambiente.

RECEBIMENTOS EXTRAORÇAMENTÁRIOS

PAGAMENTOS EXTRAORÇAMENTÁRIOS

Data	Nr. Lancto	Conta Contábil	Crédito	Valor	Data	Nr. Lancto	Conta Contábil	Crédito	Valor
30/04/2019	4651	2.1.1.1.1.01.01 - Salários, Remunerações e Benefícios a pagar	Crédito	7.391,84	31/01/2019	1554	2.1.1.1.1.01.01 - Salários, Remunerações e Benefícios a pagar	Débito	5.687,81
29/03/2019	2939	2.1.1.1.1.01.01 - Salários, Remunerações e Benefícios a pagar	Crédito	1.629,04	19/07/2019	7415	2.1.4.1.1.99.02.01 - INSS Retido NF PJ	Débito	2.483,98
31/05/2019	5971	2.1.1.1.1.01.01 - Salários, Remunerações e Benefícios a pagar	Crédito	3.621,59	01/04/2019	2953	2.1.1.1.1.01.01 - Salários, Remunerações e Benefícios a pagar	Débito	16.809,45
31/12/2019	13833	2.1.1.1.1.01.01 - Salários, Remunerações e Benefícios a pagar	Crédito	159.736,74	30/01/2019	1548	2.1.1.1.1.01.01 - Salários, Remunerações e Benefícios a pagar	Débito	200.119,26
31/07/2019	8514	2.1.1.1.1.01.01 - Salários, Remunerações e Benefícios a pagar	Crédito	7.133,08	04/09/2019	10177	2.1.1.1.1.01.01 - Salários, Remunerações e Benefícios a pagar	Débito	3.944,88
30/08/2019	9130	2.1.1.1.1.01.01 - Salários, Remunerações e Benefícios a pagar	Crédito	3.874,02	02/05/2019	4634	2.1.4.1.1.99.01.04 - COSIRF - Código 6190 - IRPJ, CSLL, Cofins e PIS - Retenção na fonte - Serviços Diversos	Débito	68,03
20/12/2019	13819	2.1.1.1.1.01.01 - Salários, Remunerações e Benefícios a pagar	Crédito	198.370,96	25/10/2019	11675	2.1.4.1.1.11.01 - PIS/PASEP a Recolher	Débito	3.180,70
30/09/2019	10244	2.1.1.1.1.01.01 - Salários, Remunerações e Benefícios a pagar	Crédito	912,87	06/05/2019	5934	2.1.1.1.1.01.01 - Salários, Remunerações e Benefícios a pagar	Débito	9.570,57
31/07/2019	8508	2.1.1.1.1.01.01 - Salários, Remunerações e Benefícios a pagar	Crédito	45.378,51	30/10/2019	11012	2.1.4.1.1.99.01.04 - COSIRF - Código 6190 - IRPJ, CSLL, Cofins e PIS - Retenção na fonte - Serviços Diversos	Débito	71,80
31/10/2019	11670	2.1.1.1.1.01.01 - Salários, Remunerações e Benefícios a pagar	Crédito	13.074,38	07/08/2019	8522	2.1.1.4.1.05.01 - FGTS a pagar	Débito	27.815,43
28/06/2019	6855	2.1.1.1.1.01.01 - Salários, Remunerações e Benefícios a pagar	Crédito	257.603,21	20/11/2019	12974	2.1.4.1.1.99.02.01 - INSS Retido NF PJ	Débito	1.388,41
29/11/2019	12997	2.1.1.1.1.01.01 - Salários, Remunerações e Benefícios a pagar	Crédito	4.573,56	30/01/2019	746	2.1.4.1.1.99.01.04 - COSIRF - Código 6190 - IRPJ, CSLL, Cofins e PIS - Retenção na fonte - Serviços Diversos	Débito	13,34
30/09/2019	10240	2.1.1.1.1.01.01 - Salários, Remunerações e Benefícios a pagar	Crédito	20.972,24	29/05/2019	4750	2.1.4.1.1.99.01.04 - COSIRF - Código 6190 - IRPJ, CSLL, Cofins e PIS - Retenção na fonte - Serviços Diversos	Débito	68,03
31/05/2019	5973	2.1.1.1.1.01.01 - Salários, Remunerações e Benefícios a pagar	Crédito	12.463,15	27/03/2019	2760	2.1.4.1.1.99.01.04 - COSIRF - Código 6190 - IRPJ, CSLL, Cofins e PIS - Retenção na fonte - Serviços Diversos	Débito	14.515,96
28/02/2019	2167	2.1.1.1.1.01.01 - Salários, Remunerações e Benefícios a pagar	Crédito	1.559,21	26/12/2019	13700	2.1.4.1.1.99.01.04 - COSIRF - Código 6190 - IRPJ, CSLL, Cofins e PIS - Retenção na fonte - Serviços Diversos	Débito	14,02
28/06/2019	6851	2.1.1.1.1.01.01 - Salários, Remunerações e Benefícios a pagar	Crédito	4.352,88	06/11/2019	12639	2.1.4.1.1.99.01.01 - COSIRF - Código 6147 - IRPJ, CSLL, Cofins e PIS - Retenção na fonte - Aquisição de produtos	Débito	454,05

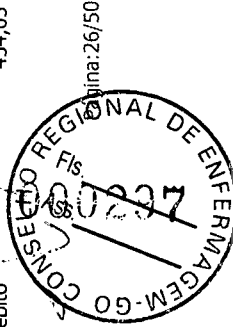
RECEBIMENTOS EXTRAORÇAMENTÁRIOS

PAGAMENTOS EXTRAORÇAMENTÁRIOS

Data	Nr. Lancto	Conta Contábil	Crédito	Valor	Data	Nr. Lancto	Conta Contábil	Crédito	Valor
31/07/2019	8510	2.1.1.1.1.01.01 - Salários, Remunerações e Benefícios a pagar	Crédito	4.166,71	13/11/2019	11893	2.1.4.1.1.99.01.04 - COSIRF - Código 6190 - IRPJ, CSLL, Cofins e PIS - Retenção na fonte - Serviços Diversos	Débito	21,07
31/01/2019	1579	2.1.1.1.1.01.01 - Salários, Remunerações e Benefícios a pagar	Crédito	260.557,58	26/06/2019	6591	2.1.4.1.1.99.01.04 - COSIRF - Código 6190 - IRPJ, CSLL, Cofins e PIS - Retenção na fonte - Serviços Diversos	Débito	13,34
31/07/2019	8512	2.1.1.1.1.01.01 - Salários, Remunerações e Benefícios a pagar	Crédito	15.126,17	23/08/2019	8539	2.1.4.1.1.11.01 - PIS/PASEP a Recolher	Débito	3.231,36
20/12/2019	13821	2.1.1.1.1.01.01 - Salários, Remunerações e Benefícios a pagar	Crédito	104.348,88	18/10/2019	10842	2.1.4.1.1.1.99.02.01 - INSS Retido NF PJ	Débito	1.030,48
31/01/2019	1576	2.1.1.1.1.01.01 - Salários, Remunerações e Benefícios a pagar	Crédito	9.141,53	14/08/2019	7992	2.1.4.1.1.99.01.04 - COSIRF - Código 6190 - IRPJ, CSLL, Cofins e PIS - Retenção na fonte - Serviços Diversos	Débito	15,40
31/12/2019	13825	2.1.1.1.1.01.01 - Salários, Remunerações e Benefícios a pagar	Crédito	8.814,21	03/09/2019	10176	2.1.1.1.1.01.01 - Salários, Remunerações e Benefícios a pagar	Débito	5.999,01
30/09/2019	10242	2.1.1.1.1.01.01 - Salários, Remunerações e Benefícios a pagar	Crédito	6.990,74	03/09/2019	10175	2.1.1.1.1.01.01 - Salários, Remunerações e Benefícios a pagar	Débito	10.009,08
31/12/2019	13835	2.1.1.1.1.01.01 - Salários, Remunerações e Benefícios a pagar	Crédito	141.174,95	02/10/2019	10355	2.1.4.1.1.99.01.04 - COSIRF - Código 6190 - IRPJ, CSLL, Cofins e PIS - Retenção na fonte - Serviços Diversos	Débito	11,89
31/10/2019	11666	2.1.1.1.1.01.01 - Salários, Remunerações e Benefícios a pagar	Crédito	6.288,64	10/04/2019	3540	2.1.4.1.1.99.01.01 - COSIRF - Código 6147 - IRPJ, CSLL, Cofins e PIS - Retenção na fonte - Aquisição de produtos	Débito	260,61
31/05/2019	5977	2.1.1.1.1.01.01 - Salários, Remunerações e Benefícios a pagar	Crédito	286.380,82	13/02/2019	1012	2.1.4.1.1.99.01.04 - COSIRF - Código 6190 - IRPJ, CSLL, Cofins e PIS - Retenção na fonte - Serviços Diversos	Débito	15,40
28/02/2019	2165	2.1.1.1.1.01.01 - Salários, Remunerações e Benefícios a pagar	Crédito	4.677,64	30/01/2019	741	2.1.4.1.1.99.01.04 - COSIRF - Código 6190 - IRPJ, CSLL, Cofins e PIS - Retenção na fonte - Serviços Diversos	Débito	216,52
30/04/2019	4649	2.1.1.1.1.01.01 - Salários, Remunerações e Benefícios a pagar	Crédito	22.175,53	02/10/2019	10356	2.1.4.1.1.99.01.04 - COSIRF - Código 6190 - IRPJ, CSLL, Cofins e PIS - Retenção na fonte - Serviços Diversos	Débito	227,90
30/08/2019	9132	2.1.1.1.1.01.01 - Salários, Remunerações e Benefícios a pagar	Crédito	3.047,31	28/08/2019	8405	2.1.4.1.1.99.01.01 - COSIRF - Código 6147 - IRPJ, CSLL, Cofins e PIS - Retenção na fonte - Aquisição de produtos	Débito	45,63
31/10/2019	11672	2.1.1.1.1.01.01 - Salários, Remunerações e Benefícios a pagar	Crédito	315.854,84	27/02/2019	1285	2.1.4.1.1.99.01.04 - COSIRF - Código 6190 - IRPJ, CSLL, Cofins e PIS - Retenção na fonte - Serviços Diversos	Débito	9,97

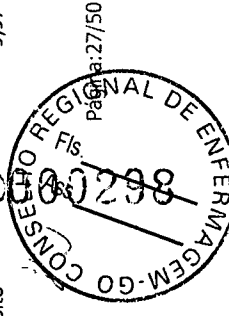

 Evite imprimir. Colabore com o meio ambiente.

RECEBIMENTOS EXTRAORÇAMENTÁRIOS

PAGAMENTOS EXTRAORÇAMENTÁRIOS

Data	Nr. Lancto	Conta Contábil	Crédito	Valor	Data	Nr. Lancto	Conta Contábil	Crédito	Valor
30/09/2019	10246	2.1.1.1.1.01.01 - Salários, Remunerações e Benefícios a pagar	Crédito	300.554,43	30/10/2019	11009	2.1.4.1.1.99.01.04 - COSIRF - Código 6190 - IRPJ, CSLL, Cofins e PIS - Retenção na fonte - Serviços Diversos	Débito	11,92
30/08/2019	9270	2.1.1.1.1.01.01 - Salários, Remunerações e Benefícios a pagar	Crédito	312.583,84	30/01/2019	744	2.1.4.1.1.99.01.04 - COSIRF - Código 6190 - IRPJ, CSLL, Cofins e PIS - Retenção na fonte - Serviços Diversos	Débito	9,97
01/04/2019	2834	2.1.4.1.1.99.01.04 - COSIRF - Código 6190 - IRPJ, CSLL, Cofins e PIS - Retenção na fonte - Serviços Diversos	Crédito	301,84	27/03/2019	2768	2.1.4.1.1.99.01.04 - COSIRF - Código 6190 - IRPJ, CSLL, Cofins e PIS - Retenção na fonte - Serviços Diversos	Débito	243,19
19/09/2019	8797	2.1.4.1.1.99.01.04 - COSIRF - Código 6190 - IRPJ, CSLL, Cofins e PIS - Retenção na fonte - Serviços Diversos	Crédito	885,28	20/03/2019	2621	2.1.4.1.1.99.02.01 - INSS Retido NF PJ	Débito	1.288,20
16/12/2019	13155	2.1.4.1.1.99.01.04 - COSIRF - Código 6190 - IRPJ, CSLL, Cofins e PIS - Retenção na fonte - Serviços Diversos	Crédito	66,41	02/05/2019	4633	2.1.4.1.1.99.01.04 - COSIRF - Código 6190 - IRPJ, CSLL, Cofins e PIS - Retenção na fonte - Serviços Diversos	Débito	12,74
20/05/2019	4510	2.1.4.1.1.99.01.04 - COSIRF - Código 6190 - IRPJ, CSLL, Cofins e PIS - Retenção na fonte - Serviços Diversos	Crédito	13,34	24/07/2019	7505	2.1.4.1.1.99.01.04 - COSIRF - Código 6190 - IRPJ, CSLL, Cofins e PIS - Retenção na fonte - Serviços Diversos	Débito	12,74
22/04/2019	3437	2.1.4.1.1.99.01.04 - COSIRF - Código 6190 - IRPJ, CSLL, Cofins e PIS - Retenção na fonte - Serviços Diversos	Crédito	13,34	24/01/2019	784	2.1.4.1.1.11.01 - PIS/PASEP a Recolher	Débito	5.651,76
05/04/2019	2836	2.1.4.1.1.99.01.04 - COSIRF - Código 6190 - IRPJ, CSLL, Cofins e PIS - Retenção na fonte - Serviços Diversos	Crédito	15,40	18/10/2019	10839	2.1.4.1.1.99.02.01 - INSS Retido NF PJ	Débito	1.021,68
05/12/2019	12672	2.1.4.1.1.99.01.04 - COSIRF - Código 6190 - IRPJ, CSLL, Cofins e PIS - Retenção na fonte - Serviços Diversos	Crédito	21,07	31/05/2019	5964	2.1.1.1.1.01.01 - Salários, Remunerações e Benefícios a pagar	Débito	5.672,37
30/07/2019	7533	2.1.4.1.1.99.01.04 - COSIRF - Código 6190 - IRPJ, CSLL, Cofins e PIS - Retenção na fonte - Serviços Diversos	Crédito	73,90	02/10/2019	10907	2.1.4.1.1.99.01.04 - COSIRF - Código 6190 - IRPJ, CSLL, Cofins e PIS - Retenção na fonte - Serviços Diversos	Débito	28,35
05/06/2019	4997	2.1.4.1.1.99.01.04 - COSIRF - Código 6190 - IRPJ, CSLL, Cofins e PIS - Retenção na fonte - Serviços Diversos	Crédito	21,07	25/04/2019	4170	2.1.4.1.1.11.01 - PIS/PASEP a Recolher	Débito	2.867,22
21/10/2019	10442	2.1.4.1.1.99.01.04 - COSIRF - Código 6190 - IRPJ, CSLL, Cofins e PIS - Retenção na fonte - Serviços Diversos	Crédito	13,08	07/08/2019	7896	2.1.4.1.1.99.01.01 - COSIRF - Código 6147 - IRPJ, CSLL, Cofins e PIS - Retenção na fonte - Aquisição de produtos	Débito	201,42
20/05/2019	4506	2.1.4.1.1.99.01.04 - COSIRF - Código 6190 - IRPJ, CSLL, Cofins e PIS - Retenção na fonte - Serviços Diversos	Crédito	68,03	29/11/2019	12407	2.1.1.1.1.01.01 - Salários, Remunerações e Benefícios a pagar	Débito	10.270,38



Evite imprimir. Colabore com o meio ambiente.



RECEBIMENTOS EXTRAORÇAMENTÁRIOS

PAGAMENTOS EXTRAORÇAMENTÁRIOS

Data	Nr. Lancto	Conta Contábil	Crédito	Valor	Data	Nr. Lancto	Conta Contábil	Crédito	Valor
22/04/2019	3433	2.1.4.1.1.99.01.04 - COSIRF - Código 6190 - IRPJ, CSLL, Cofins e PIS - Retenção na fonte - Serviços Diversos	Crédito	68,03	20/12/2019	13690	2.1.1.4.1.01.01 - Contribuições ao RGPS - Salários e Autônomos Patronal	Débito	68.904,51
21/03/2019	2691	2.1.4.1.1.99.01.04 - COSIRF - Código 6190 - IRPJ, CSLL, Cofins e PIS - Retenção na fonte - Serviços Diversos	Crédito	13,34	11/12/2019	13055	2.1.4.1.1.99.01.04 - COSIRF - Código 6190 - IRPJ, CSLL, Cofins e PIS - Retenção na fonte - Serviços Diversos	Débito	21,07
09/10/2019	10751	2.1.4.1.1.99.01.04 - COSIRF - Código 6190 - IRPJ, CSLL, Cofins e PIS - Retenção na fonte - Serviços Diversos	Crédito	170,10	25/09/2019	9656	2.1.4.1.1.99.01.04 - COSIRF - Código 6190 - IRPJ, CSLL, Cofins e PIS - Retenção na fonte - Serviços Diversos	Débito	27,27
20/08/2019	7982	2.1.4.1.1.99.01.04 - COSIRF - Código 6190 - IRPJ, CSLL, Cofins e PIS - Retenção na fonte - Serviços Diversos	Crédito	68,03	06/05/2019	5932	2.1.1.1.1.01.01 - Salários, Remunerações e Benefícios a pagar	Débito	5.672,37
25/09/2019	9439	2.1.4.1.1.99.01.04 - COSIRF - Código 6190 - IRPJ, CSLL, Cofins e PIS - Retenção na fonte - Serviços Diversos	Crédito	11,89	31/07/2019	8492	2.1.4.1.1.99.01.04 - COSIRF - Código 6190 - IRPJ, CSLL, Cofins e PIS - Retenção na fonte - Serviços Diversos	Débito	66,41
12/08/2019	7747	2.1.4.1.1.99.01.04 - COSIRF - Código 6190 - IRPJ, CSLL, Cofins e PIS - Retenção na fonte - Serviços Diversos	Crédito	1.192,77	28/08/2019	8401	2.1.4.1.1.99.01.04 - COSIRF - Código 6190 - IRPJ, CSLL, Cofins e PIS - Retenção na fonte - Serviços Diversos	Débito	13,34
30/09/2019	9566	2.1.4.1.1.99.01.04 - COSIRF - Código 6190 - IRPJ, CSLL, Cofins e PIS - Retenção na fonte - Serviços Diversos	Crédito	90,74	30/09/2019	10211	2.1.1.1.1.01.01 - Salários, Remunerações e Benefícios a pagar	Débito	9.422,27
05/02/2019	778	2.1.4.1.1.99.01.04 - COSIRF - Código 6190 - IRPJ, CSLL, Cofins e PIS - Retenção na fonte - Serviços Diversos	Crédito	21,07	24/07/2019	7504	2.1.4.1.1.99.01.04 - COSIRF - Código 6190 - IRPJ, CSLL, Cofins e PIS - Retenção na fonte - Serviços Diversos	Débito	9,97
21/01/2019	253	2.1.4.1.1.99.01.04 - COSIRF - Código 6190 - IRPJ, CSLL, Cofins e PIS - Retenção na fonte - Serviços Diversos	Crédito	10,56	20/09/2019	10207	2.1.1.4.1.01.01 - Contribuições ao RGPS - Salários e Autônomos Patronal	Débito	60.073,00
12/08/2019	7955	2.1.4.1.1.99.01.04 - COSIRF - Código 6190 - IRPJ, CSLL, Cofins e PIS - Retenção na fonte - Serviços Diversos	Crédito	1.192,77	06/05/2019	5930	2.1.1.1.1.01.01 - Salários, Remunerações e Benefícios a pagar	Débito	207.183,55
21/02/2019	1176	2.1.4.1.1.99.01.04 - COSIRF - Código 6190 - IRPJ, CSLL, Cofins e PIS - Retenção na fonte - Serviços Diversos	Crédito	9,97	04/01/2019	268	2.1.4.1.1.99.01.01 - COSIRF - Código 6147 - IRPJ, CSLL, Cofins e PIS - Retenção na fonte - Aquisição de produtos	Débito	255,41
21/01/2019	245	2.1.4.1.1.99.01.04 - COSIRF - Código 6190 - IRPJ, CSLL, Cofins e PIS - Retenção na fonte - Serviços Diversos	Crédito	12,74	29/05/2019	5350	2.1.4.1.1.99.01.04 - COSIRF - Código 6190 - IRPJ, CSLL, Cofins e PIS - Retenção na fonte - Serviços Diversos	Débito	11,90
19/06/2019	6463	2.1.4.1.1.99.01.04 - COSIRF - Código 6190 - IRPJ, CSLL, Cofins e PIS - Retenção na fonte - Serviços Diversos	Crédito	13,34	02/10/2019	10359	2.1.4.1.1.99.01.04 - COSIRF - Código 6190 - IRPJ, CSLL, Cofins e PIS - Retenção na fonte - Serviços Diversos	Débito	321,99

 Evite imprimir. Colabore com o meio ambiente.

RECEBIMENTOS EXTRAORÇAMENTÁRIOS

PAGAMENTOS EXTRAORÇAMENTÁRIOS

Data	Nr. Lancto	Conta Contábil	Crédito	Valor	Data	Nr. Lancto	Conta Contábil	Crédito	Valor
21/05/2019	4916	2.1.4.1.1.99.01.04 - COSIRF - Código 6190 - IRPJ, CSLL, Cofins e PIS - Retenção na fonte - Serviços Diversos	Crédito	21,07	27/11/2019	12644	2.1.4.1.1.99.01.01 - COSIRF - Código 6147 - IRPJ, CSLL, Cofins e PIS - Retenção na fonte - Aquisição de produtos	Débito	21,06
01/03/2019	1542	2.1.4.1.1.99.01.04 - COSIRF - Código 6190 - IRPJ, CSLL, Cofins e PIS - Retenção na fonte - Serviços Diversos	Crédito	301,84	27/02/2019	1282	2.1.4.1.1.99.01.04 - COSIRF - Código 6190 - IRPJ, CSLL, Cofins e PIS - Retenção na fonte - Serviços Diversos	Débito	13,34
21/05/2019	4919	2.1.4.1.1.99.01.04 - COSIRF - Código 6190 - IRPJ, CSLL, Cofins e PIS - Retenção na fonte - Serviços Diversos	Crédito	293,44	18/09/2019	9400	2.1.4.1.1.99.01.04 - COSIRF - Código 6190 - IRPJ, CSLL, Cofins e PIS - Retenção na fonte - Serviços Diversos	Débito	378,73
19/06/2019	6467	2.1.4.1.1.99.01.04 - COSIRF - Código 6190 - IRPJ, CSLL, Cofins e PIS - Retenção na fonte - Serviços Diversos	Crédito	9,97	20/08/2019	8537	2.1.1.4.1.01.01 - Contribuições ao RGPS - Salários e Autônomos Patronal	Débito	68.697,09
15/04/2019	4104	2.1.4.1.1.99.01.04 - COSIRF - Código 6190 - IRPJ, CSLL, Cofins e PIS - Retenção na fonte - Serviços Diversos	Crédito	66,41	02/05/2019	4641	2.1.4.1.1.99.01.04 - COSIRF - Código 6190 - IRPJ, CSLL, Cofins e PIS - Retenção na fonte - Serviços Diversos	Débito	11,90
04/10/2019	10400	2.1.4.1.1.99.01.04 - COSIRF - Código 6190 - IRPJ, CSLL, Cofins e PIS - Retenção na fonte - Serviços Diversos	Crédito	1.192,77	21/08/2019	8293	2.1.4.1.1.99.01.04 - COSIRF - Código 6190 - IRPJ, CSLL, Cofins e PIS - Retenção na fonte - Serviços Diversos	Débito	1.192,77
21/05/2019	4914	2.1.4.1.1.99.01.04 - COSIRF - Código 6190 - IRPJ, CSLL, Cofins e PIS - Retenção na fonte - Serviços Diversos	Crédito	15,40	12/06/2019	6380	2.1.4.1.1.99.01.04 - COSIRF - Código 6190 - IRPJ, CSLL, Cofins e PIS - Retenção na fonte - Serviços Diversos	Débito	12,74
21/01/2019	255	2.1.4.1.1.99.01.04 - COSIRF - Código 6190 - IRPJ, CSLL, Cofins e PIS - Retenção na fonte - Serviços Diversos	Crédito	216,52	19/12/2019	13806	2.1.1.1.1.01.01 - Salários, Remunerações e Benefícios a pagar	Débito	84.661,58
15/01/2019	203	2.1.4.1.1.99.01.04 - COSIRF - Código 6190 - IRPJ, CSLL, Cofins e PIS - Retenção na fonte - Serviços Diversos	Crédito	62,93	18/01/2019	1490	2.1.1.1.1.01.01 - Contribuições ao RGPS - Salários e Autônomos Patronal	Débito	54.646,77
30/05/2019	4611	2.1.4.1.1.99.01.04 - COSIRF - Código 6190 - IRPJ, CSLL, Cofins e PIS - Retenção na fonte - Serviços Diversos	Crédito	70,69	27/03/2019	2769	2.1.4.1.1.99.01.04 - COSIRF - Código 6190 - IRPJ, CSLL, Cofins e PIS - Retenção na fonte - Serviços Diversos	Débito	66,41
20/05/2019	4923	2.1.4.1.1.99.01.04 - COSIRF - Código 6190 - IRPJ, CSLL, Cofins e PIS - Retenção na fonte - Serviços Diversos	Crédito	11,90	05/07/2019	8470	2.1.1.1.1.01.01 - Salários, Remunerações e Benefícios a pagar	Débito	5.672,37
01/11/2019	11070	2.1.4.1.1.99.01.04 - COSIRF - Código 6190 - IRPJ, CSLL, Cofins e PIS - Retenção na fonte - Serviços Diversos	Crédito	378,73	07/05/2019	5935	2.1.1.4.1.05.01 - FGTS a pagar	Débito	22.973,77
21/01/2019	251	2.1.4.1.1.99.01.04 - COSIRF - Código 6190 - IRPJ, CSLL, Cofins e PIS - Retenção na fonte - Serviços Diversos	Crédito	205,43	31/07/2019	8498	2.1.1.1.1.01.01 - Salários, Remunerações e Benefícios a pagar	Débito	235.859,16



 Evite imprimir. Colabore com o meio ambiente.

RECEBIMENTOS EXTRAORÇAMENTÁRIOS

PAGAMENTOS EXTRAORÇAMENTÁRIOS

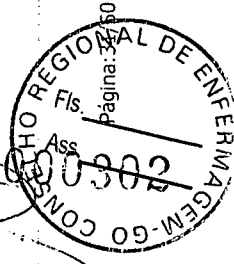
Data	Nr. Lancto	Conta Contábil	Valor	Data	Nr. Lancto	Conta Contábil	Valor
19/12/2019	13483	2.1.4.1.1.99.01.04 - COSIRF - Código 6190 - IRPJ, CSLL, Cofins e PIS - Retenção na fonte - Serviços Diversos	Crédito	71,80	27/02/2019	1283	2.1.4.1.1.99.01.04 - COSIRF - Código 6190 - IRPJ, CSLL, Cofins e PIS - Retenção na fonte - Serviços Diversos
							Débito
							68,03
20/11/2019	12582	2.1.4.1.1.99.01.04 - COSIRF - Código 6190 - IRPJ, CSLL, Cofins e PIS - Retenção na fonte - Serviços Diversos	Crédito	2.148,85	06/12/2019	13802	2.1.1.4.1.05.01 - FGTS a pagar
							Débito
							27.916,41
21/01/2019	247	2.1.4.1.1.99.01.04 - COSIRF - Código 6190 - IRPJ, CSLL, Cofins e PIS - Retenção na fonte - Serviços Diversos	Crédito	13,34	27/12/2019	13711	2.1.1.1.1.01.01 - Salários, Remunerações e Benefícios a pagar
							Débito
							5.317,31
05/06/2019	4995	2.1.4.1.1.99.01.04 - COSIRF - Código 6190 - IRPJ, CSLL, Cofins e PIS - Retenção na fonte - Serviços Diversos	Crédito	15,40	20/03/2019	3242	2.1.1.4.1.01.01 - Contribuições ao RGPS - Salários e Autônomos Patronal
							Débito
							52.945,20
26/11/2019	12330	2.1.4.1.1.99.01.04 - COSIRF - Código 6190 - IRPJ, CSLL, Cofins e PIS - Retenção na fonte - Serviços Diversos	Crédito	11,92	20/02/2019	1152	2.1.4.1.1.99.01.04 - COSIRF - Código 6190 - IRPJ, CSLL, Cofins e PIS - Retenção na fonte - Serviços Diversos
							Débito
							66,41
21/10/2019	10436	2.1.4.1.1.99.01.04 - COSIRF - Código 6190 - IRPJ, CSLL, Cofins e PIS - Retenção na fonte - Serviços Diversos	Crédito	71,80	25/09/2019	11674	2.1.4.1.1.11.01 - PIS/PASEP a Recolher
							Débito
							3.140,56
22/04/2019	3435	2.1.4.1.1.99.01.04 - COSIRF - Código 6190 - IRPJ, CSLL, Cofins e PIS - Retenção na fonte - Serviços Diversos	Crédito	9,97	07/06/2019	6235	2.1.1.4.1.05.01 - FGTS a pagar
							Débito
							22.923,14
21/03/2019	2683	2.1.4.1.1.99.01.04 - COSIRF - Código 6190 - IRPJ, CSLL, Cofins e PIS - Retenção na fonte - Serviços Diversos	Crédito	14.515,96	01/04/2019	2954	2.1.1.1.1.01.01 - Salários, Remunerações e Benefícios a pagar
							Débito
							9.570,57
19/09/2019	8799	2.1.4.1.1.99.01.04 - COSIRF - Código 6190 - IRPJ, CSLL, Cofins e PIS - Retenção na fonte - Serviços Diversos	Crédito	476,69	01/04/2019	2950	2.1.1.1.1.01.01 - Salários, Remunerações e Benefícios a pagar
							Débito
							2.814,86
05/07/2019	7278	2.1.4.1.1.99.01.04 - COSIRF - Código 6190 - IRPJ, CSLL, Cofins e PIS - Retenção na fonte - Serviços Diversos	Crédito	10.013,13	29/11/2019	12408	2.1.1.1.1.01.01 - Salários, Remunerações e Benefícios a pagar
							Débito
							9.422,27
30/04/2019	4236	2.1.4.1.1.99.01.04 - COSIRF - Código 6190 - IRPJ, CSLL, Cofins e PIS - Retenção na fonte - Serviços Diversos	Crédito	65,40	29/05/2019	4752	2.1.4.1.1.99.01.04 - COSIRF - Código 6190 - IRPJ, CSLL, Cofins e PIS - Retenção na fonte - Serviços Diversos
							Débito
							13,34
11/12/2019	12999	2.1.4.1.1.99.01.04 - COSIRF - Código 6190 - IRPJ, CSLL, Cofins e PIS - Retenção na fonte - Serviços Diversos	Crédito	1.060,76	07/01/2019	1485	2.1.1.4.1.05.01 - FGTS a pagar
							Débito
							32.906,04
20/08/2019	7978	2.1.4.1.1.99.01.04 - COSIRF - Código 6190 - IRPJ, CSLL, Cofins e PIS - Retenção na fonte - Serviços Diversos	Crédito	13,34	11/12/2019	13050	2.1.4.1.1.99.01.01 - COSIRF - Código 6147 - IRPJ, CSLL, Cofins e PIS - Retenção na fonte - Aquisição de produtos
							Débito
							329,45



 Evite imprimir. Colabore com o meio ambiente.

RECEBIMENTOS EXTRAORÇAMENTÁRIOS

PAGAMENTOS EXTRAORÇAMENTÁRIOS

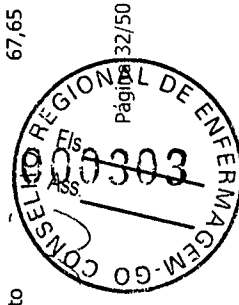
Data	Nr. Lancto	Conta Contábil	Crédito	Valor	Data	Nr. Lancto	Conta Contábil	Crédito	Valor
20/08/2019	7980	2.1.4.1.1.99.01.04 - COSIRF - Código 6190 - IRPJ, CSLL, Cofins e PIS - Retenção na fonte - Serviços Diversos	Crédito	9,97	04/11/2019	12960	2.1.1.1.1.01.01 - Salários, Remunerações e Benefícios a pagar	Débito	234.085,87
15/08/2019	7865	2.1.4.1.1.99.01.04 - COSIRF - Código 6190 - IRPJ, CSLL, Cofins e PIS - Retenção na fonte - Serviços Diversos	Crédito	67,65	25/09/2019	9659	2.1.4.1.1.99.01.04 - COSIRF - Código 6190 - IRPJ, CSLL, Cofins e PIS - Retenção na fonte - Serviços Diversos	Débito	476,69
24/09/2019	9333	2.1.4.1.1.99.01.04 - COSIRF - Código 6190 - IRPJ, CSLL, Cofins e PIS - Retenção na fonte - Serviços Diversos	Crédito	61,42	22/05/2019	5735	2.1.4.1.1.99.01.01 - COSIRF - Código 6147 - IRPJ, CSLL, Cofins e PIS - Retenção na fonte - Aquisição de produtos	Débito	4.054,47
22/04/2019	3439	2.1.4.1.1.99.01.04 - COSIRF - Código 6190 - IRPJ, CSLL, Cofins e PIS - Retenção na fonte - Serviços Diversos	Crédito	12,74	27/03/2019	2761	2.1.4.1.1.99.01.04 - COSIRF - Código 6190 - IRPJ, CSLL, Cofins e PIS - Retenção na fonte - Serviços Diversos	Débito	12,74
30/01/2019	709	2.1.4.1.1.99.01.04 - COSIRF - Código 6190 - IRPJ, CSLL, Cofins e PIS - Retenção na fonte - Serviços Diversos	Crédito	62,00	04/01/2019	271	2.1.4.1.1.99.01.04 - COSIRF - Código 6190 - IRPJ, CSLL, Cofins e PIS - Retenção na fonte - Serviços Diversos	Débito	36,47
21/06/2019	6816	2.1.4.1.1.99.01.04 - COSIRF - Código 6190 - IRPJ, CSLL, Cofins e PIS - Retenção na fonte - Serviços Diversos	Crédito	373,08	20/11/2019	12067	2.1.1.4.1.01.01 - Contribuições ao RGPS - Salários e Autônomos Patronal	Débito	68.737,38
19/12/2019	13489	2.1.4.1.1.99.01.04 - COSIRF - Código 6190 - IRPJ, CSLL, Cofins e PIS - Retenção na fonte - Serviços Diversos	Crédito	13,08	01/04/2019	2952	2.1.1.1.1.01.01 - Salários, Remunerações e Benefícios a pagar	Débito	5.672,37
28/05/2019	4777	2.1.4.1.1.99.01.04 - COSIRF - Código 6190 - IRPJ, CSLL, Cofins e PIS - Retenção na fonte - Serviços Diversos	Crédito	0,81	27/03/2019	2765	2.1.4.1.1.99.01.04 - COSIRF - Código 6190 - IRPJ, CSLL, Cofins e PIS - Retenção na fonte - Serviços Diversos	Débito	11,90
20/12/2019	13677	2.1.4.1.1.99.01.04 - COSIRF - Código 6190 - IRPJ, CSLL, Cofins e PIS - Retenção na fonte - Serviços Diversos	Crédito	11,90	19/12/2019	13808	2.1.1.1.1.01.01 - Salários, Remunerações e Benefícios a pagar	Débito	1.228,24
16/05/2019	5040	2.1.4.1.1.99.01.04 - COSIRF - Código 6190 - IRPJ, CSLL, Cofins e PIS - Retenção na fonte - Serviços Diversos	Crédito	157,87	24/01/2019	764	2.1.4.1.1.99.01.04 - COSIRF - Código 6190 - IRPJ, CSLL, Cofins e PIS - Retenção na fonte - Serviços Diversos	Débito	242,08
20/03/2019	2614	2.1.4.1.1.99.01.04 - COSIRF - Código 6190 - IRPJ, CSLL, Cofins e PIS - Retenção na fonte - Serviços Diversos	Crédito	243,19	24/07/2019	7503	2.1.4.1.1.99.01.04 - COSIRF - Código 6190 - IRPJ, CSLL, Cofins e PIS - Retenção na fonte - Serviços Diversos	Débito	68,03
18/09/2019	9337	2.1.4.1.1.99.01.04 - COSIRF - Código 6190 - IRPJ, CSLL, Cofins e PIS - Retenção na fonte - Serviços Diversos	Crédito	1.192,76	31/01/2019	1551	2.1.1.1.1.01.01 - Salários, Remunerações e Benefícios a pagar	Débito	9.570,57
19/07/2019	7167	2.1.4.1.1.99.01.04 - COSIRF - Código 6190 - IRPJ, CSLL, Cofins e PIS - Retenção na fonte - Serviços Diversos	Crédito	12,74	22/08/2019	8323	2.1.4.1.1.99.01.04 - COSIRF - Código 6190 - IRPJ, CSLL, Cofins e PIS - Retenção na fonte - Serviços Diversos	Débito	67,65



 Evite imprimir. Colabore com o meio ambiente.

RECEBIMENTOS EXTRAORÇAMENTÁRIOS

PAGAMENTOS EXTRAORÇAMENTÁRIOS

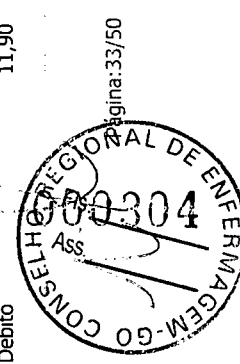
Data	Nr. Lancto	Conta Contábil	Valor	Data	Nr. Lancto	Conta Contábil	Valor		
			Crédito				Crédito		
05/08/2019	7602	2.1.4.1.1.99.01.04 - COSIRF - Código 6190 - IRPJ, CSLL, Cofins e PIS - Retenção na fonte - Serviços Diversos	Crédito	21,07	01/08/2019	9248	2.1.1.1.1.01.01 - Salários, Remunerações e Benefícios a pagar	Débito	6.652,29
21/11/2019	12128	2.1.4.1.1.99.01.04 - COSIRF - Código 6190 - IRPJ, CSLL, Cofins e PIS - Retenção na fonte - Serviços Diversos	Crédito	71,80	29/05/2019	5381	2.1.4.1.1.99.01.04 - COSIRF - Código 6190 - IRPJ, CSLL, Cofins e PIS - Retenção na fonte - Serviços Diversos	Débito	241,94
05/09/2019	8674	2.1.4.1.1.99.01.04 - COSIRF - Código 6190 - IRPJ, CSLL, Cofins e PIS - Retenção na fonte - Serviços Diversos	Crédito	15,40	19/12/2019	13810	2.1.1.1.1.01.01 - Salários, Remunerações e Benefícios a pagar	Débito	1.944,13
16/07/2019	7393	2.1.4.1.1.99.01.04 - COSIRF - Código 6190 - IRPJ, CSLL, Cofins e PIS - Retenção na fonte - Serviços Diversos	Crédito	66,41	04/01/2019	1475	2.1.1.1.1.01.01 - Salários, Remunerações e Benefícios a pagar	Débito	5.686,81
07/10/2019	9690	2.1.4.1.1.99.01.04 - COSIRF - Código 6190 - IRPJ, CSLL, Cofins e PIS - Retenção na fonte - Serviços Diversos	Crédito	21,07	08/05/2019	4983	2.1.4.1.1.99.01.01 - COSIRF - Código 6147 - IRPJ, CSLL, Cofins e PIS - Retenção na fonte - Aquisição de produtos	Débito	266,65
21/06/2019	6814	2.1.4.1.1.99.01.04 - COSIRF - Código 6190 - IRPJ, CSLL, Cofins e PIS - Retenção na fonte - Serviços Diversos	Crédito	11,90	27/02/2019	1284	2.1.4.1.1.99.01.04 - COSIRF - Código 6190 - IRPJ, CSLL, Cofins e PIS - Retenção na fonte - Serviços Diversos	Débito	12,74
19/09/2019	8801	2.1.4.1.1.99.01.04 - COSIRF - Código 6190 - IRPJ, CSLL, Cofins e PIS - Retenção na fonte - Serviços Diversos	Crédito	83,37	10/07/2019	7274	2.1.4.1.1.99.01.04 - COSIRF - Código 6190 - IRPJ, CSLL, Cofins e PIS - Retenção na fonte - Serviços Diversos	Débito	28,35
10/01/2019	170	2.1.4.1.1.99.01.04 - COSIRF - Código 6190 - IRPJ, CSLL, Cofins e PIS - Retenção na fonte - Serviços Diversos	Crédito	56,61	26/12/2019	13708	2.1.1.1.1.01.01 - Salários, Remunerações e Benefícios a pagar	Débito	2.983,86
21/10/2019	10438	2.1.4.1.1.99.01.04 - COSIRF - Código 6190 - IRPJ, CSLL, Cofins e PIS - Retenção na fonte - Serviços Diversos	Crédito	10,24	06/05/2019	5931	2.1.1.1.1.01.01 - Salários, Remunerações e Benefícios a pagar	Débito	2.814,86
18/03/2019	2592	2.1.4.1.1.99.01.01 - COSIRF - Código 6190 - IRPJ, CSLL, Cofins e PIS - Retenção na fonte - Serviços Diversos	Crédito	15,40	19/06/2019	6472	2.1.4.1.1.99.01.04 - COSIRF - Código 6190 - IRPJ, CSLL, Cofins e PIS - Retenção na fonte - Serviços Diversos	Débito	66,41
11/11/2019	11818	2.1.4.1.1.99.01.04 - COSIRF - Código 6190 - IRPJ, CSLL, Cofins e PIS - Retenção na fonte - Serviços Diversos	Crédito	1.048,10	27/09/2019	10209	2.1.1.1.1.01.01 - Salários, Remunerações e Benefícios a pagar	Débito	237.786,51
19/09/2019	8810	2.1.4.1.1.99.01.04 - COSIRF - Código 6190 - IRPJ, CSLL, Cofins e PIS - Retenção na fonte - Serviços Diversos	Crédito	696,17	18/10/2019	10837	2.1.4.1.1.99.02.01 - INSS Retido NF PJ	Débito	810,30
02/12/2019	12382	2.1.4.1.1.99.01.04 - COSIRF - Código 6190 - IRPJ, CSLL, Cofins e PIS - Retenção na fonte - Serviços Diversos	Crédito	83,54	26/12/2019	13816	2.1.4.1.1.99.01.04 - COSIRF - Código 6190 - IRPJ, CSLL, Cofins e PIS - Retenção na fonte - Serviços Diversos	Débito	11,90





Evite imprimir. Colabore com o meio ambiente.

RECEBIMENTOS EXTRAORÇAMENTÁRIOS

PAGAMENTOS EXTRAORÇAMENTÁRIOS

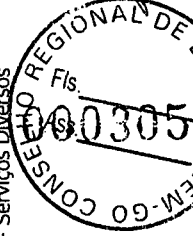
Data	Nr. Lancto	Conta Contábil	Crédito	Valor	Data	Nr. Lancto	Conta Contábil	Crédito	Valor
17/01/2019	780	2.1.4.1.1.99.01.04 - COSIRF - Código 6190 - IRPJ, CSLL, Cofins e PIS - Retenção na fonte - Serviços Diversos	Crédito	241,29	26/12/2019	13695	2.1.4.1.1.99.01.04 - COSIRF - Código 6190 - IRPJ, CSLL, Cofins e PIS - Retenção na fonte - Serviços Diversos	Débito	13,08
26/11/2019	12327	2.1.4.1.1.99.01.04 - COSIRF - Código 6190 - IRPJ, CSLL, Cofins e PIS - Retenção na fonte - Serviços Diversos	Crédito	212,87	20/09/2019	10225	2.1.4.1.1.99.02.01 - INSS Retido NF PJ	Débito	1.388,41
23/04/2019	3612	2.1.4.1.1.99.01.04 - COSIRF - Código 6190 - IRPJ, CSLL, Cofins e PIS - Retenção na fonte - Serviços Diversos	Crédito	246,86	26/12/2019	13713	2.1.4.1.1.99.01.04 - COSIRF - Código 6190 - IRPJ, CSLL, Cofins e PIS - Retenção na fonte - Serviços Diversos	Débito	66,41
25/06/2019	6535	2.1.4.1.1.99.01.04 - COSIRF - Código 6190 - IRPJ, CSLL, Cofins e PIS - Retenção na fonte - Serviços Diversos	Crédito	28,35	30/10/2019	11014	2.1.4.1.1.99.01.04 - COSIRF - Código 6190 - IRPJ, CSLL, Cofins e PIS - Retenção na fonte - Serviços Diversos	Débito	278,59
22/04/2019	3431	2.1.4.1.1.99.01.04 - COSIRF - Código 6190 - IRPJ, CSLL, Cofins e PIS - Retenção na fonte - Serviços Diversos	Crédito	373,78	04/01/2019	270	2.1.4.1.1.99.01.04 - COSIRF - Código 6190 - IRPJ, CSLL, Cofins e PIS - Retenção na fonte - Serviços Diversos	Débito	31,85
12/07/2019	7304	2.1.4.1.1.99.01.04 - COSIRF - Código 6190 - IRPJ, CSLL, Cofins e PIS - Retenção na fonte - Serviços Diversos	Crédito	442,26	23/04/2019	4066	2.1.4.1.1.99.01.04 - COSIRF - Código 6190 - IRPJ, CSLL, Cofins e PIS - Retenção na fonte - Serviços Diversos	Débito	15,40
30/08/2019	8286	2.1.4.1.1.99.01.04 - COSIRF - Código 6190 - IRPJ, CSLL, Cofins e PIS - Retenção na fonte - Serviços Diversos	Crédito	69,18	05/11/2019	11325	2.1.1.1.1.01.01 - Salários, Remunerações e Benefícios a pagar	Débito	2.983,86
21/01/2019	249	2.1.4.1.1.99.01.04 - COSIRF - Código 6190 - IRPJ, CSLL, Cofins e PIS - Retenção na fonte - Serviços Diversos	Crédito	9,97	26/12/2019	13709	2.1.4.1.1.99.01.04 - COSIRF - Código 6190 - IRPJ, CSLL, Cofins e PIS - Retenção na fonte - Serviços Diversos	Débito	10,24
30/10/2019	11007	2.1.4.1.1.99.01.04 - COSIRF - Código 6190 - IRPJ, CSLL, Cofins e PIS - Retenção na fonte - Serviços Diversos	Crédito	99,72	13/11/2019	11941	2.1.4.1.1.99.01.01 - COSIRF - Código 6147 - IRPJ, CSLL, Cofins e PIS - Retenção na fonte - Aquisição de produtos	Débito	10.452,12
24/09/2019	9331	2.1.4.1.1.99.01.04 - COSIRF - Código 6190 - IRPJ, CSLL, Cofins e PIS - Retenção na fonte - Serviços Diversos	Crédito	28,35	17/07/2019	7386	2.1.4.1.1.99.01.04 - COSIRF - Código 6190 - IRPJ, CSLL, Cofins e PIS - Retenção na fonte - Serviços Diversos	Débito	15,40
28/02/2019	1293	2.1.4.1.1.99.01.04 - COSIRF - Código 6190 - IRPJ, CSLL, Cofins e PIS - Retenção na fonte - Serviços Diversos	Crédito	58,60	30/10/2019	11013	2.1.4.1.1.99.01.04 - COSIRF - Código 6190 - IRPJ, CSLL, Cofins e PIS - Retenção na fonte - Serviços Diversos	Débito	10,24
27/12/2019	13699	2.1.4.1.1.99.01.04 - COSIRF - Código 6190 - IRPJ, CSLL, Cofins e PIS - Retenção na fonte - Serviços Diversos	Crédito	78,14	02/09/2019	10173	2.1.1.1.1.01.01 - Salários, Remunerações e Benefícios a pagar	Débito	248.325,12
20/08/2019	7976	2.1.4.1.1.99.01.04 - COSIRF - Código 6190 - IRPJ, CSLL, Cofins e PIS - Retenção na fonte - Serviços Diversos	Crédito	12,74	12/06/2019	6382	2.1.4.1.1.99.01.04 - COSIRF - Código 6190 - IRPJ, CSLL, Cofins e PIS - Retenção na fonte - Serviços Diversos	Débito	21,07

RECEBIMENTOS EXTRAORÇAMENTÁRIOS

PAGAMENTOS EXTRAORÇAMENTÁRIOS

Data	Nr. Lancto	Conta Contábil	Crédito	Valor	Data	Nr. Lancto	Conta Contábil	Crédito	Valor
20/03/2019	2612	2.1.4.1.1.99.01.04 - COSIRF - Código 6190 - IRPJ, CSLL, Cofins e PIS - Retenção na fonte - Serviços Diversos	Crédito	11,90	25/09/2019	9657	2.1.4.1.1.99.01.04 - COSIRF - Código 6190 - IRPJ, CSLL, Cofins e PIS - Retenção na fonte - Serviços Diversos	Débito	885,28
04/07/2019	7112	2.1.4.1.1.99.01.04 - COSIRF - Código 6190 - IRPJ, CSLL, Cofins e PIS - Retenção na fonte - Serviços Diversos	Crédito	422,41	20/03/2019	2622	2.1.4.1.1.99.02.01 - INSS Retido NF PJ	Débito	527,08
05/02/2019	776	2.1.4.1.1.99.01.04 - COSIRF - Código 6190 - IRPJ, CSLL, Cofins e PIS - Retenção na fonte - Serviços Diversos	Crédito	15,40	09/10/2019	10539	2.1.4.1.1.99.01.04 - COSIRF - Código 6190 - IRPJ, CSLL, Cofins e PIS - Retenção na fonte - Serviços Diversos	Débito	378,73
29/04/2019	4267	2.1.4.1.1.99.01.04 - COSIRF - Código 6190 - IRPJ, CSLL, Cofins e PIS - Retenção na fonte - Serviços Diversos	Crédito	0,70	26/06/2019	6822	2.1.4.1.1.99.01.04 - COSIRF - Código 6190 - IRPJ, CSLL, Cofins e PIS - Retenção na fonte - Serviços Diversos	Débito	373,08
27/12/2019	13697	2.1.4.1.1.99.01.04 - COSIRF - Código 6190 - IRPJ, CSLL, Cofins e PIS - Retenção na fonte - Serviços Diversos	Crédito	378,73	05/07/2019	8468	2.1.1.1.1.01.01 - Salários, Remunerações e Benefícios a pagar	Débito	5.672,37
23/04/2019	3573	2.1.4.1.1.99.01.04 - COSIRF - Código 6190 - IRPJ, CSLL, Cofins e PIS - Retenção na fonte - Serviços Diversos	Crédito	11,90	05/04/2019	4665	2.1.1.4.1.05.01 - FGTS a pagar	Débito	23.104,52
02/05/2019	4639	2.1.4.1.1.99.01.04 - COSIRF - Código 6190 - IRPJ, CSLL, Cofins e PIS - Retenção na fonte - Serviços Diversos	Crédito	301,85	11/09/2019	8633	2.1.4.1.1.99.01.01 - COSIRF - Código 6147 - IRPJ, CSLL, Cofins e PIS - Retenção na fonte - Aquisição de produtos	Débito	8.255,74
21/10/2019	10440	2.1.4.1.1.99.01.04 - COSIRF - Código 6190 - IRPJ, CSLL, Cofins e PIS - Retenção na fonte - Serviços Diversos	Crédito	14,02	11/12/2019	13054	2.1.4.1.1.99.01.04 - COSIRF - Código 6190 - IRPJ, CSLL, Cofins e PIS - Retenção na fonte - Serviços Diversos	Débito	378,71
24/09/2019	9335	2.1.4.1.1.99.01.04 - COSIRF - Código 6190 - IRPJ, CSLL, Cofins e PIS - Retenção na fonte - Serviços Diversos	Crédito	85,05	17/04/2019	3962	2.1.4.1.1.99.01.01 - COSIRF - Código 6147 - IRPJ, CSLL, Cofins e PIS - Retenção na fonte - Aquisição de produtos	Débito	270,74
21/11/2019	12618	2.1.4.1.1.99.01.04 - COSIRF - Código 6190 - IRPJ, CSLL, Cofins e PIS - Retenção na fonte - Serviços Diversos	Crédito	239,94	20/09/2019	9555	2.1.4.1.1.99.02.01 - INSS Retido NF PJ	Débito	1.388,42
05/12/2019	12674	2.1.4.1.1.99.01.04 - COSIRF - Código 6190 - IRPJ, CSLL, Cofins e PIS - Retenção na fonte - Serviços Diversos	Crédito	15,40	25/07/2019	7507	2.1.4.1.1.11.01 - PIS/PASEP a Recolher	Débito	2.996,23
18/03/2019	2590	2.1.4.1.1.99.01.04 - COSIRF - Código 6190 - IRPJ, CSLL, Cofins e PIS - Retenção na fonte - Serviços Diversos	Crédito	21,07	20/11/2019	12064	2.1.4.1.1.99.01.04 - COSIRF - Código 6190 - IRPJ, CSLL, Cofins e PIS - Retenção na fonte - Serviços Diversos	Débito	1.048,10
02/12/2019	12384	2.1.4.1.1.99.01.04 - COSIRF - Código 6190 - IRPJ, CSLL, Cofins e PIS - Retenção na fonte - Serviços Diversos	Crédito	378,71	11/09/2019	8790	2.1.4.1.1.99.01.04 - COSIRF - Código 6190 - IRPJ, CSLL, Cofins e PIS - Retenção na fonte - Serviços Diversos	Débito	21,07

Evite imprimir. Colabore com o meio ambiente.

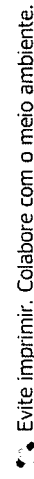

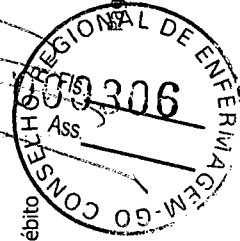
RECEBIMENTOS EXTRAORÇAMENTÁRIOS

PAGAMENTOS EXTRAORÇAMENTÁRIOS

Data	Nr. Lancto	Conta Contábil	Crédito	Valor	Data	Nr. Lancto	Conta Contábil	Crédito	Valor
16/09/2019	8721	2.1.4.1.1.99.01.04 - COSIRF - Código 6190 - IRPJ, CSLL, Cofins e PIS - Retenção na fonte - Serviços Diversos	Crédito	66,41	18/10/2019	11658	2.1.1.4.1.01.01 - Contribuições ao RGPS - Salários e Autônomos Patronal	Débito	61.337,63
20/05/2019	4508	2.1.4.1.1.99.01.04 - COSIRF - Código 6190 - IRPJ, CSLL, Cofins e PIS - Retenção na fonte - Serviços Diversos	Crédito	9,97	09/10/2019	10541	2.1.4.1.1.99.01.04 - COSIRF - Código 6190 - IRPJ, CSLL, Cofins e PIS - Retenção na fonte - Serviços Diversos	Débito	21,07
23/12/2019	13686	2.1.4.1.1.99.01.04 - COSIRF - Código 6190 - IRPJ, CSLL, Cofins e PIS - Retenção na fonte - Serviços Diversos	Crédito	374,05	09/10/2019	10752	2.1.4.1.1.99.01.04 - COSIRF - Código 6190 - IRPJ, CSLL, Cofins e PIS - Retenção na fonte - Serviços Diversos	Débito	170,10
21/02/2019	1172	2.1.4.1.1.99.01.04 - COSIRF - Código 6190 - IRPJ, CSLL, Cofins e PIS - Retenção na fonte - Serviços Diversos	Crédito	12.504,51	27/03/2019	2762	2.1.4.1.1.99.01.04 - COSIRF - Código 6190 - IRPJ, CSLL, Cofins e PIS - Retenção na fonte - Serviços Diversos	Débito	13,34
15/10/2019	10191	2.1.4.1.1.99.01.04 - COSIRF - Código 6190 - IRPJ, CSLL, Cofins e PIS - Retenção na fonte - Serviços Diversos	Crédito	28,22	01/08/2019	9245	2.1.1.1.1.01.01 - Salários, Remunerações e Benefícios a pagar	Débito	3.365,37
18/03/2019	2588	2.1.4.1.1.99.01.04 - COSIRF - Código 6190 - IRPJ, CSLL, Cofins e PIS - Retenção na fonte - Serviços Diversos	Crédito	66,41	11/09/2019	8792	2.1.4.1.1.99.01.04 - COSIRF - Código 6190 - IRPJ, CSLL, Cofins e PIS - Retenção na fonte - Serviços Diversos	Débito	69,18
21/00/2019	0710	2.1.4.1.1.99.01.04 - COSIRF - Código 6190 - IRPJ, CSLL, Cofins e PIS - Retenção na fonte - Serviços Diversos	Crédito	14.259,37	19/12/2019	13807	2.1.1.1.1.01.01 - Salários, Remunerações e Benefícios a pagar	Débito	3.741,78
07/10/2019	9688	2.1.4.1.1.99.01.04 - COSIRF - Código 6190 - IRPJ, CSLL, Cofins e PIS - Retenção na fonte - Serviços Diversos	Crédito	15,40	29/11/2019	12349	2.1.1.1.1.01.01 - Salários, Remunerações e Benefícios a pagar	Débito	2.983,86
27/12/2019	13187	2.1.4.1.1.99.01.04 - COSIRF - Código 6190 - IRPJ, CSLL, Cofins e PIS - Retenção na fonte - Serviços Diversos	Crédito	21,07	05/07/2019	7219	2.1.1.4.1.05.01 - FGTS a pagar	Débito	23.652,93
21/02/2019	1178	2.1.4.1.1.99.01.04 - COSIRF - Código 6190 - IRPJ, CSLL, Cofins e PIS - Retenção na fonte - Serviços Diversos	Crédito	13,34	05/07/2019	8469	2.1.1.1.1.01.01 - Salários, Remunerações e Benefícios a pagar	Débito	9.570,57
05/07/2019	7216	2.1.4.1.1.99.01.04 - COSIRF - Código 6190 - IRPJ, CSLL, Cofins e PIS - Retenção na fonte - Serviços Diversos	Crédito	15,40	11/12/2019	13049	2.1.4.1.1.99.01.01 - COSIRF - Código 6190 - IRPJ, CSLL, Cofins e PIS - Retenção na fonte - Serviços Diversos	Débito	559,44
21/10/2019	10444	2.1.4.1.1.99.01.04 - COSIRF - Código 6190 - IRPJ, CSLL, Cofins e PIS - Retenção na fonte - Serviços Diversos	Crédito	208,00	20/05/2019	4928	2.1.4.1.1.99.02.01 - INSS Retido NF PJ	Débito	1.288,20
27/09/2019	9445	2.1.4.1.1.99.01.04 - COSIRF - Código 6190 - IRPJ, CSLL, Cofins e PIS - Retenção na fonte - Serviços Diversos	Crédito	877,71	11/09/2019	8791	2.1.4.1.1.99.01.04 - COSIRF - Código 6190 - IRPJ, CSLL, Cofins e PIS - Retenção na fonte - Serviços Diversos	Débito	15,40



RECEBIMENTOS EXTRAORÇAMENTÁRIOS

PAGAMENTOS EXTRAORÇAMENTÁRIOS

Data	Nr. Lancto	Conta Contábil	Crédito	Valor	Data	Nr. Lancto	Conta Contábil	Crédito	Valor
23/09/2019	9581	2.1.4.1.1.99.01.04 - COSIRF - Código 6190 - IRPJ, CSLL, Cofins e PIS - Retenção na fonte - Serviços Diversos	Crédito	321,99	25/09/2019	9658	2.1.4.1.1.99.01.04 - COSIRF - Código 6190 - IRPJ, CSLL, Cofins e PIS - Retenção na fonte - Serviços Diversos	Débito	696,12
21/03/2019	2687	2.1.4.1.1.99.01.04 - COSIRF - Código 6190 - IRPJ, CSLL, Cofins e PIS - Retenção na fonte - Serviços Diversos	Crédito	78,00	06/09/2019	10181	2.1.1.4.1.05.01 - FGTS a pagar	Débito	25.259,03
20/02/2019	1130	2.1.4.1.1.99.01.04 - COSIRF - Código 6190 - IRPJ, CSLL, Cofins e PIS - Retenção na fonte - Serviços Diversos	Crédito	11,90	27/11/2019	12338	2.1.4.1.1.99.01.04 - COSIRF - Código 6190 - IRPJ, CSLL, Cofins e PIS - Retenção na fonte - Serviços Diversos	Débito	23,32
19/07/2019	7165	2.1.4.1.1.99.01.04 - COSIRF - Código 6190 - IRPJ, CSLL, Cofins e PIS - Retenção na fonte - Serviços Diversos	Crédito	13,34	17/07/2019	7385	2.1.4.1.1.99.01.01 - COSIRF - Código 6147 - IRPJ, CSLL, Cofins e PIS - Retenção na fonte - Aquisição de produtos	Débito	292,50
05/09/2019	8676	2.1.4.1.1.99.01.04 - COSIRF - Código 6190 - IRPJ, CSLL, Cofins e PIS - Retenção na fonte - Serviços Diversos	Crédito	21,07	27/02/2019	1281	2.1.4.1.1.99.01.04 - COSIRF - Código 6190 - IRPJ, CSLL, Cofins e PIS - Retenção na fonte - Serviços Diversos	Débito	12.504,51
05/08/2019	7591	2.1.4.1.1.99.01.04 - COSIRF - Código 6190 - IRPJ, CSLL, Cofins e PIS - Retenção na fonte - Serviços Diversos	Crédito	378,73	25/09/2019	9655	2.1.4.1.1.99.01.04 - COSIRF - Código 6190 - IRPJ, CSLL, Cofins e PIS - Retenção na fonte - Serviços Diversos	Débito	83,37
14/11/2019	11909	2.1.4.1.1.99.01.04 - COSIRF - Código 6190 - IRPJ, CSLL, Cofins e PIS - Retenção na fonte - Serviços Diversos	Crédito	66,41	10/07/2019	7289	2.1.4.1.1.99.01.04 - COSIRF - Código 6190 - IRPJ, CSLL, Cofins e PIS - Retenção na fonte - Serviços Diversos	Débito	10.013,13
19/12/2019	13485	2.1.4.1.1.99.01.04 - COSIRF - Código 6190 - IRPJ, CSLL, Cofins e PIS - Retenção na fonte - Serviços Diversos	Crédito	10,24	07/11/2019	12962	2.1.1.4.1.05.01 - FGTS a pagar	Débito	24.672,09
21/02/2019	1174	2.1.4.1.1.99.01.04 - COSIRF - Código 6190 - IRPJ, CSLL, Cofins e PIS - Retenção na fonte - Serviços Diversos	Crédito	12,74	28/08/2019	8404	2.1.4.1.1.99.01.04 - COSIRF - Código 6190 - IRPJ, CSLL, Cofins e PIS - Retenção na fonte - Serviços Diversos	Débito	68,03
12/08/2019	7953	2.1.4.1.1.99.01.04 - COSIRF - Código 6190 - IRPJ, CSLL, Cofins e PIS - Retenção na fonte - Serviços Diversos	Crédito	1.192,77	01/04/2019	2951	2.1.1.1.1.01.01 - Salários, Remunerações e Benefícios a pagar	Débito	5.672,37
05/11/2019	11339	2.1.4.1.1.99.01.04 - COSIRF - Código 6190 - IRPJ, CSLL, Cofins e PIS - Retenção na fonte - Serviços Diversos	Crédito	15,40	04/01/2019	1474	2.1.1.1.1.01.01 - Salários, Remunerações e Benefícios a pagar	Débito	9.570,57
14/06/2019	5174	2.1.4.1.1.99.01.04 - COSIRF - Código 6190 - IRPJ, CSLL, Cofins e PIS - Retenção na fonte - Serviços Diversos	Crédito	66,41	03/09/2019	10174	2.1.1.1.1.01.01 - Salários, Remunerações e Benefícios a pagar	Débito	3.096,53
05/11/2019	11341	2.1.4.1.1.99.01.04 - COSIRF - Código 6190 - IRPJ, CSLL, Cofins e PIS - Retenção na fonte - Serviços Diversos	Crédito	21,07	06/11/2019	11376	2.1.4.1.1.99.01.04 - COSIRF - Código 6190 - IRPJ, CSLL, Cofins e PIS - Retenção na fonte - Serviços Diversos	Débito	378,73



RECEBIMENTOS EXTRAORÇAMENTÁRIOS

PAGAMENTOS EXTRAORÇAMENTÁRIOS

Data	Nr. Lancto	Conta Contábil	Crédito	Valor	Data	Nr. Lancto	Conta Contábil	Crédito	Valor
21/06/2019	6812	2.1.4.1.1.99.01.04 - COSIRF - Código 6190 - IRPJ, CSLL, Cofins e PIS - Retenção na fonte - Serviços Diversos	Crédito	242,52	05/06/2019	6345	2.1.4.1.1.99.01.04 - COSIRF - Código 6190 - IRPJ, CSLL, Cofins e PIS - Retenção na fonte - Serviços Diversos	Débito	70,69
01/02/2019	717	2.1.4.1.1.99.01.04 - COSIRF - Código 6190 - IRPJ, CSLL, Cofins e PIS - Retenção na fonte - Serviços Diversos	Crédito	301,85	25/02/2019	1584	2.1.4.1.1.11.01 - PIS/PASEP a Recolher	Débito	2.913,84
19/06/2019	6461	2.1.4.1.1.99.01.04 - COSIRF - Código 6190 - IRPJ, CSLL, Cofins e PIS - Retenção na fonte - Serviços Diversos	Crédito	13,00	29/05/2019	5384	2.1.4.1.1.99.01.04 - COSIRF - Código 6190 - IRPJ, CSLL, Cofins e PIS - Retenção na fonte - Serviços Diversos	Débito	293,44
22/07/2019	7453	2.1.4.1.1.99.01.04 - COSIRF - Código 6190 - IRPJ, CSLL, Cofins e PIS - Retenção na fonte - Serviços Diversos	Crédito	712,07	26/12/2019	13705	2.1.4.1.1.99.01.04 - COSIRF - Código 6190 - IRPJ, CSLL, Cofins e PIS - Retenção na fonte - Serviços Diversos	Débito	71,80
19/06/2019	6465	2.1.4.1.1.99.01.04 - COSIRF - Código 6190 - IRPJ, CSLL, Cofins e PIS - Retenção na fonte - Serviços Diversos	Crédito	68,03	13/03/2019	2265	2.1.4.1.1.99.01.01 - COSIRF - Código 6147 - IRPJ, CSLL, Cofins e PIS - Retenção na fonte - Aquisição de produtos	Débito	280,31
29/11/2019	12972	2.1.4.1.1.99.01.04 - COSIRF - Código 6190 - IRPJ, CSLL, Cofins e PIS - Retenção na fonte - Serviços Diversos	Crédito	1.192,77	08/03/2019	1654	2.1.4.1.1.99.01.04 - COSIRF - Código 6190 - IRPJ, CSLL, Cofins e PIS - Retenção na fonte - Serviços Diversos	Débito	301,84
21/10/2019	10446	2.1.4.1.1.99.01.04 - COSIRF - Código 6190 - IRPJ, CSLL, Cofins e PIS - Retenção na fonte - Serviços Diversos	Crédito	11,92	18/12/2019	13242	2.1.4.1.1.99.01.04 - COSIRF - Código 6190 - IRPJ, CSLL, Cofins e PIS - Retenção na fonte - Serviços Diversos	Débito	1.060,76
27/05/2019	4793	2.1.4.1.1.99.01.04 - COSIRF - Código 6190 - IRPJ, CSLL, Cofins e PIS - Retenção na fonte - Serviços Diversos	Crédito	12,74	13/02/2019	940	2.1.4.1.1.99.01.01 - COSIRF - Código 6147 - IRPJ, CSLL, Cofins e PIS - Retenção na fonte - Aquisição de produtos	Débito	270,74
19/12/2019	13487	2.1.4.1.1.99.01.04 - COSIRF - Código 6190 - IRPJ, CSLL, Cofins e PIS - Retenção na fonte - Serviços Diversos	Crédito	14,02	02/05/2019	4635	2.1.4.1.1.99.01.04 - COSIRF - Código 6190 - IRPJ, CSLL, Cofins e PIS - Retenção na fonte - Serviços Diversos	Débito	9,97
21/11/2019	12130	2.1.4.1.1.99.01.04 - COSIRF - Código 6190 - IRPJ, CSLL, Cofins e PIS - Retenção na fonte - Serviços Diversos	Crédito	23,32	19/07/2019	7417	2.1.4.1.1.01.01 - Contribuições ao RGPS - Salários e Autônomos Patronal	Débito	57.026,39
21/11/2019	12126	2.1.4.1.1.99.01.04 - COSIRF - Código 6190 - IRPJ, CSLL, Cofins e PIS - Retenção na fonte - Serviços Diversos	Crédito	14,02	28/08/2019	8400	2.1.4.1.1.99.01.04 - COSIRF - Código 6190 - IRPJ, CSLL, Cofins e PIS - Retenção na fonte - Serviços Diversos	Débito	1.192,77
01/04/2019	2832	2.1.4.1.1.99.01.04 - COSIRF - Código 6190 - IRPJ, CSLL, Cofins e PIS - Retenção na fonte - Serviços Diversos	Crédito	84,04	31/07/2019	7753	2.1.4.1.1.99.01.04 - COSIRF - Código 6190 - IRPJ, CSLL, Cofins e PIS - Retenção na fonte - Serviços Diversos	Débito	712,07
25/09/2019	9437	2.1.4.1.1.99.01.04 - COSIRF - Código 6190 - IRPJ, CSLL, Cofins e PIS - Retenção na fonte - Serviços Diversos	Crédito	227,90	29/03/2019	2949	2.1.1.1.1.01.01 - Salários, Remunerações e Benefícios a pagar	Débito	211.645,60

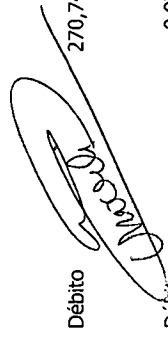
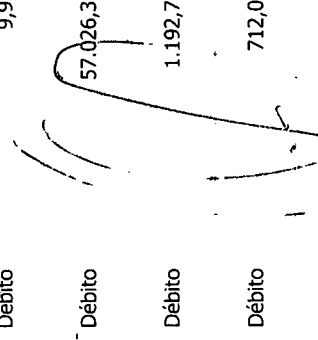
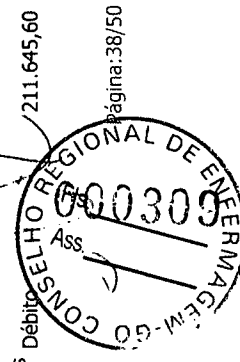
RECEBIMENTOS EXTRAORÇAMENTÁRIOS

PAGAMENTOS EXTRAORÇAMENTÁRIOS

Data	Nr. Lancto	Conta Contábil	Crédito	Valor	Data	Nr. Lancto	Conta Contábil	Crédito	Valor
28/08/2019	8389	2.1.4.1.1.99.01.04 - COSIRF - Código 6190 - IRPJ, CSLL, Cofins e PIS - Retenção na fonte - Serviços Diversos	Crédito	2,28	28/08/2019	9267	2.1.4.1.1.99.01.04 - COSIRF - Código 6190 - IRPJ, CSLL, Cofins e PIS - Retenção na fonte - Serviços Diversos	Débito	1.192,77
20/02/2019	1128	2.1.4.1.1.99.01.01 - COSIRF - Código 6190 - IRPJ, CSLL, Cofins e PIS - Retenção na fonte - Serviços Diversos	Crédito	235,76	28/08/2019	8403	2.1.4.1.1.99.01.04 - COSIRF - Código 6190 - IRPJ, CSLL, Cofins e PIS - Retenção na fonte - Serviços Diversos	Débito	9,97
20/05/2019	4925	2.1.4.1.1.99.01.04 - COSIRF - Código 6190 - IRPJ, CSLL, Cofins e PIS - Retenção na fonte - Serviços Diversos	Crédito	241,94	02/10/2019	10357	2.1.4.1.1.99.01.01 - COSIRF - Código 6147 - IRPJ, CSLL, Cofins e PIS - Retenção na fonte - Aquisição de produtos	Débito	275,65
21/01/2019	243	2.1.4.1.1.99.01.04 - COSIRF - Código 6190 - IRPJ, CSLL, Cofins e PIS - Retenção na fonte - Serviços Diversos	Crédito	68,03	10/07/2019	7271	2.1.4.1.1.99.01.04 - COSIRF - Código 6190 - IRPJ, CSLL, Cofins e PIS - Retenção na fonte - Serviços Diversos	Débito	422,41
01/10/2019	9583	2.1.4.1.1.99.01.04 - COSIRF - Código 6190 - IRPJ, CSLL, Cofins e PIS - Retenção na fonte - Serviços Diversos	Crédito	378,73	23/05/2019	4828	2.1.4.1.1.11.01 - PIS/PASEP a Recolher	Débito	2.889,21
15/10/2019	10103	2.1.4.1.1.99.01.01 - COSIRF - Código 6190 - IRPJ, CSLL, Cofins e PIS - Retenção na fonte - Serviços Diversos	Crédito	66,41	13/02/2019	1013	2.1.4.1.1.99.01.04 - COSIRF - Código 6190 - IRPJ, CSLL, Cofins e PIS - Retenção na fonte - Serviços Diversos	Débito	21,07
14/02/2019	1015	2.1.4.1.1.99.01.04 - COSIRF - Código 6190 - IRPJ, CSLL, Cofins e PIS - Retenção na fonte - Serviços Diversos	Crédito	66,41	26/06/2019	6589	2.1.4.1.1.99.01.04 - COSIRF - Código 6190 - IRPJ, CSLL, Cofins e PIS - Retenção na fonte - Serviços Diversos	Débito	68,03
05/08/2019	7600	2.1.4.1.1.99.01.04 - COSIRF - Código 6190 - IRPJ, CSLL, Cofins e PIS - Retenção na fonte - Serviços Diversos	Crédito	15,40	05/11/2019	11323	2.1.1.1.1.01.01 - Salários, Remunerações e Benefícios a pagar	Débito	5.999,01
19/07/2019	7161	2.1.4.1.1.99.01.04 - COSIRF - Código 6190 - IRPJ, CSLL, Cofins e PIS - Retenção na fonte - Serviços Diversos	Crédito	68,03	14/08/2019	7991	2.1.4.1.1.99.01.04 - COSIRF - Código 6190 - IRPJ, CSLL, Cofins e PIS - Retenção na fonte - Serviços Diversos	Débito	21,07
27/12/2019	13189	2.1.4.1.1.99.01.04 - COSIRF - Código 6190 - IRPJ, CSLL, Cofins e PIS - Retenção na fonte - Serviços Diversos	Crédito	15,40	17/07/2019	7387	2.1.4.1.1.99.01.04 - COSIRF - Código 6190 - IRPJ, CSLL, Cofins e PIS - Retenção na fonte - Serviços Diversos	Débito	21,07
05/07/2019	7218	2.1.4.1.1.99.01.04 - COSIRF - Código 6190 - IRPJ, CSLL, Cofins e PIS - Retenção na fonte - Serviços Diversos	Crédito	21,07	18/04/2019	4034	2.1.4.1.1.99.02.01 - INSS Retido NF PJ	Débito	527,08
05/08/2019	7593	2.1.4.1.1.99.01.01 - COSIRF - Código 6190 - IRPJ, CSLL, Cofins e PIS - Retenção na fonte - Serviços Diversos	Crédito	378,73	10/04/2019	3541	2.1.4.1.1.99.01.04 - COSIRF - Código 6190 - IRPJ, CSLL, Cofins e PIS - Retenção na fonte - Serviços Diversos	Débito	21,07
20/12/2019	13675	2.1.4.1.1.99.01.04 - COSIRF - Código 6190 - IRPJ, CSLL, Cofins e PIS - Retenção na fonte - Serviços Diversos	Crédito	204,17	31/05/2019	5963	2.1.1.1.1.01.01 - Salários, Remunerações e Benefícios a pagar	Débito	2.814,86



RECEBIMENTOS EXTRAORÇAMENTÁRIOS

PAGAMENTOS EXTRAORÇAMENTÁRIOS

Data	Nr. Lancto	Conta Contábil	Crédito	Valor	Data	Nr. Lancto	Conta Contábil	Crédito	Valor
01/07/2019	6137	2.1.4.1.1.99.01.04 - COSIRF - Código 6190 - IRPJ, CSLL, Cofins e PIS - Retenção na fonte - Serviços Diversos	Crédito	72,20	31/07/2019	7752	2.1.4.1.1.99.01.01 - COSIRF - Código 6147 - IRPJ, CSLL, Cofins e PIS - Retenção na fonte - Aquisição de produtos	Débito	17,55
21/02/2019	1186	2.1.4.1.1.99.01.04 - COSIRF - Código 6190 - IRPJ, CSLL, Cofins e PIS - Retenção na fonte - Serviços Diversos	Crédito	68,03	10/04/2019	3544	2.1.4.1.1.99.01.04 - COSIRF - Código 6190 - IRPJ, CSLL, Cofins e PIS - Retenção na fonte - Serviços Diversos	Débito	301,84
19/09/2019	8803	2.1.4.1.1.99.01.04 - COSIRF - Código 6190 - IRPJ, CSLL, Cofins e PIS - Retenção na fonte - Serviços Diversos	Crédito	27,27	11/12/2019	13053	2.1.4.1.1.99.01.04 - COSIRF - Código 6190 - IRPJ, CSLL, Cofins e PIS - Retenção na fonte - Serviços Diversos	Débito	66,41
19/07/2019	7163	2.1.4.1.1.99.01.04 - COSIRF - Código 6190 - IRPJ, CSLL, Cofins e PIS - Retenção na fonte - Serviços Diversos	Crédito	9,97	07/03/2019	3137	2.1.1.4.1.05.01 - FGTS a pagar	Débito	21.993,20
21/03/2019	2689	2.1.4.1.1.99.01.04 - COSIRF - Código 6190 - IRPJ, CSLL, Cofins e PIS - Retenção na fonte - Serviços Diversos	Crédito	12,74	09/10/2019	10540	2.1.4.1.1.99.01.04 - COSIRF - Código 6190 - IRPJ, CSLL, Cofins e PIS - Retenção na fonte - Serviços Diversos	Débito	90,74
05/04/2019	2838	2.1.4.1.1.99.01.04 - COSIRF - Código 6190 - IRPJ, CSLL, Cofins e PIS - Retenção na fonte - Serviços Diversos	Crédito	21,07	30/10/2019	11010	2.1.4.1.1.99.01.04 - COSIRF - Código 6190 - IRPJ, CSLL, Cofins e PIS - Retenção na fonte - Serviços Diversos	Débito	14,02
26/11/2019	12243	2.1.4.1.1.99.01.04 - COSIRF - Código 6190 - IRPJ, CSLL, Cofins e PIS - Retenção na fonte - Serviços Diversos	Crédito	559,44	28/08/2019	8406	2.1.4.1.1.99.01.01 - COSIRF - Código 6147 - IRPJ, CSLL, Cofins e PIS - Retenção na fonte - Aquisição de produtos	Débito	27,20
03/06/2019	4615	2.1.4.1.1.99.01.04 - COSIRF - Código 6190 - IRPJ, CSLL, Cofins e PIS - Retenção na fonte - Serviços Diversos	Crédito	301,84	27/11/2019	12336	2.1.4.1.1.99.01.04 - COSIRF - Código 6190 - IRPJ, CSLL, Cofins e PIS - Retenção na fonte - Serviços Diversos	Débito	1,80
10/09/2019	8580	2.1.4.1.1.99.01.04 - COSIRF - Código 6190 - IRPJ, CSLL, Cofins e PIS - Retenção na fonte - Serviços Diversos	Crédito	378,73	15/01/2019	272	2.1.4.1.1.99.01.01 - COSIRF - Código 6147 - IRPJ, CSLL, Cofins e PIS - Retenção na fonte - Aquisição de produtos	Débito	276,10
21/10/2019	10857	2.1.4.1.1.99.01.04 - COSIRF - Código 6190 - IRPJ, CSLL, Cofins e PIS - Retenção na fonte - Serviços Diversos	Crédito	278,59	30/09/2019	10210	2.1.1.1.1.01.01 - Salários, Remunerações e Benefícios a pagar	Débito	10.009,08
03/07/2019	7086	2.1.4.1.1.99.01.04 - COSIRF - Código 6190 - IRPJ, CSLL, Cofins e PIS - Retenção na fonte - Serviços Diversos	Crédito	1,02	28/08/2019	8402	2.1.4.1.1.99.01.04 - COSIRF - Código 6190 - IRPJ, CSLL, Cofins e PIS - Retenção na fonte - Serviços Diversos	Débito	12,74
30/04/2019	4249	2.1.4.1.1.99.02.01 - INSS Retido NF PJ	Crédito	1.288,20	27/11/2019	12337	2.1.4.1.1.99.01.04 - COSIRF - Código 6190 - IRPJ, CSLL, Cofins e PIS - Retenção na fonte - Serviços Diversos	Débito	14,02
19/09/2019	8797	2.1.4.1.1.99.02.01 - INSS Retido NF PJ	Crédito	1.030,48	08/05/2019	4982	2.1.4.1.1.99.01.04 - COSIRF - Código 6190 - IRPJ, CSLL, Cofins e PIS - Retenção na fonte - Serviços Diversos	Débito	65,40

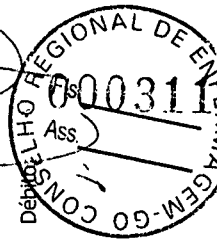
 Evite imprimir. Colabore com o meio ambiente.

RECEBIMENTOS EXTRAORÇAMENTÁRIOS

PAGAMENTOS EXTRAORÇAMENTÁRIOS

Data	Nr. Lancto	Conta Contábil	Crédito	Valor	Data	Nr. Lancto	Conta Contábil	Crédito	Valor
29/03/2019	2825	2.1.4.1.1.99.02.01 - INSS Retido NF PJ	Crédito		19/12/2019	13809	2.1.1.1.01.01 - Salários, Remunerações e Benefícios a pagar	Débito	1.288,20
12/08/2019	7747	2.1.4.1.1.99.02.01 - INSS Retido NF PJ	Crédito		09/10/2019	10538	2.1.4.1.1.99.01.04 - COSIRF - Código 6190 - IRPJ, CSLL, Cofins e PIS - Retenção na fonte - Serviços Diversos	Débito	1.388,41
12/08/2019	7955	2.1.4.1.1.99.02.01 - INSS Retido NF PJ	Crédito		02/10/2019	10358	2.1.4.1.1.99.01.04 - COSIRF - Código 6190 - IRPJ, CSLL, Cofins e PIS - Retenção na fonte - Serviços Diversos	Débito	1.388,41
04/10/2019	10400	2.1.4.1.1.99.02.01 - INSS Retido NF PJ	Crédito		13/11/2019	11894	2.1.4.1.1.99.01.04 - COSIRF - Código 6190 - IRPJ, CSLL, Cofins e PIS - Retenção na fonte - Serviços Diversos	Débito	1.388,41
19/09/2019	8799	2.1.4.1.1.99.02.01 - INSS Retido NF PJ	Crédito		20/12/2019	13693	2.1.4.1.1.99.02.01 - INSS Retido NF PJ	Débito	554,88
11/12/2019	12999	2.1.4.1.1.99.02.01 - INSS Retido NF PJ	Crédito		20/02/2019	1153	2.1.4.1.1.99.02.01 - INSS Retido NF PJ	Débito	1.237,76
18/09/2019	9337	2.1.4.1.1.99.02.01 - INSS Retido NF PJ	Crédito		20/11/2019	12055	2.1.4.1.1.99.01.01 - COSIRF - Código 6147 - IRPJ, CSLL, Cofins e PIS - Retenção na fonte - Aquisição de produtos	Débito	1.388,42
08/03/2019	1494	2.1.4.1.1.99.02.01 - INSS Retido NF PJ	Crédito		26/06/2019	6821	2.1.4.1.1.99.01.04 - COSIRF - Código 6190 - IRPJ, CSLL, Cofins e PIS - Retenção na fonte - Serviços Diversos	Débito	527,08
11/11/2019	11818	2.1.4.1.1.99.02.01 - INSS Retido NF PJ	Crédito		30/08/2019	9273	2.1.1.1.01.01 - Salários, Remunerações e Benefícios a pagar	Débito	1.220,02
19/09/2019	8810	2.1.4.1.1.99.02.01 - INSS Retido NF PJ	Crédito		31/12/2019	13836	2.1.1.1.01.01 - Salários, Remunerações e Benefícios a pagar	Débito	810,30
22/02/2019	2137	2.1.4.1.1.99.02.01 - INSS Retido NF PJ	Crédito		30/09/2019	10247	2.1.1.1.01.01 - Salários, Remunerações e Benefícios a pagar	Débito	1.288,20
09/04/2019	2935	2.1.4.1.1.99.02.01 - INSS Retido NF PJ	Crédito		31/07/2019	8517	2.1.1.1.01.01 - Salários, Remunerações e Benefícios a pagar	Débito	527,08
04/12/2019	12652	2.1.4.1.1.99.02.01 - INSS Retido NF PJ	Crédito		29/03/2019	2948	2.1.1.1.01.01 - Salários, Remunerações e Benefícios a pagar	Débito	1.388,41
27/09/2019	9445	2.1.4.1.1.99.02.01 - INSS Retido NF PJ	Crédito		28/06/2019	6858	2.1.1.1.01.01 - Salários, Remunerações e Benefícios a pagar	Débito	1.021,68
05/07/2019	6789	2.1.4.1.1.99.02.01 - INSS Retido NF PJ	Crédito		31/05/2019	5979	2.1.1.1.01.01 - Salários, Remunerações e Benefícios a pagar	Débito	2.483,98
21/01/2019	264	2.1.4.1.1.99.02.01 - INSS Retido NF PJ	Crédito		30/04/2019	4657	2.1.1.1.01.01 - Salários, Remunerações e Benefícios a pagar	Débito	1.288,20
29/11/2019	12972	2.1.4.1.1.99.02.01 - INSS Retido NF PJ	Crédito		31/10/2019	11673	2.1.1.1.01.01 - Salários, Remunerações e Benefícios a pagar	Débito	1.388,41

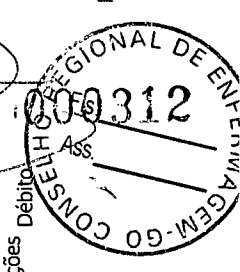
RECEBIMENTOS EXTRAORÇAMENTÁRIOS

PAGAMENTOS EXTRAORÇAMENTÁRIOS

Data	Nr. Lanceto	Conta Contábil	Crédito	Valor	Data	Nr. Lanceto	Conta Contábil	Crédito	Valor
01/04/2019	3186	2.1.4.1.1.99.02.01 - INSS Retido NF PJ	Crédito	27,01	28/02/2019	2170	2.1.1.1.01.01 - Salários, Remunerações e Benefícios a pagar	Débito	63.460,04
06/02/2019	824	2.1.4.1.1.99.02.01 - INSS Retido NF PJ	Crédito	527,08	31/01/2019	1580	2.1.1.1.01.01 - Salários, Remunerações e Benefícios a pagar	Débito	86.250,34
24/09/2019	9329	2.1.4.1.1.99.01.01 - COSIRF - Código 6147 - IRPJ, CSLL, Cofins e PIS - Retenção na fonte - Aquisição de produtos	Crédito	68,44	29/11/2019	13004	2.1.1.1.01.01 - Salários, Remunerações e Benefícios a pagar	Débito	91.313,71
29/05/2019	5288	2.1.4.1.1.99.01.01 - COSIRF - Código 6147 - IRPJ, CSLL, Cofins e PIS - Retenção na fonte - Aquisição de produtos	Crédito	46,03	19/06/2019	6843	2.1.1.4.1.01.01 - Contribuições ao RGPS - Salários e Autônomos Patronal	Débito	5.275,24
20/11/2019	12578	2.1.4.1.1.99.01.01 - COSIRF - Código 6147 - IRPJ, CSLL, Cofins e PIS - Retenção na fonte - Aquisição de produtos	Crédito	21,06	19/07/2019	8542	2.1.1.4.1.01.01 - Contribuições ao RGPS - Salários e Autônomos Patronal	Débito	8.329,32
27/11/2019	12380	2.1.4.1.1.99.01.01 - COSIRF - Código 6147 - IRPJ, CSLL, Cofins e PIS - Retenção na fonte - Aquisição de produtos	Crédito	329,45	18/10/2019	10251	2.1.1.4.1.01.01 - Contribuições ao RGPS - Salários e Autônomos Patronal	Débito	7.774,03
23/07/2019	7469	2.1.4.1.1.99.01.01 - COSIRF - Código 6147 - IRPJ, CSLL, Cofins e PIS - Retenção na fonte - Aquisição de produtos	Crédito	17,55	20/02/2019	3314	2.1.1.4.1.01.01 - Contribuições ao RGPS - Salários e Autônomos Patronal	Débito	8.329,32
23/08/2019	8327	2.1.4.1.1.99.01.01 - COSIRF - Código 6147 - IRPJ, CSLL, Cofins e PIS - Retenção na fonte - Aquisição de produtos	Crédito	45,63	20/09/2019	10250	2.1.1.4.1.01.01 - Contribuições ao RGPS - Salários e Autônomos Patronal	Débito	8.329,32
03/09/2019	8333	2.1.4.1.1.99.01.01 - COSIRF - Código 6147 - IRPJ, CSLL, Cofins e PIS - Retenção na fonte - Aquisição de produtos	Crédito	202,12	20/03/2019	3315	2.1.1.4.1.01.01 - Contribuições ao RGPS - Salários e Autônomos Patronal	Débito	8.329,32
27/05/2019	4609	2.1.4.1.1.99.01.01 - COSIRF - Código 6147 - IRPJ, CSLL, Cofins e PIS - Retenção na fonte - Aquisição de produtos	Crédito	271,86	20/09/2019	10249	2.1.1.4.1.01.01 - Contribuições ao RGPS - Salários e Autônomos Patronal	Débito	8.329,32
28/01/2019	711	2.1.4.1.1.99.01.01 - COSIRF - Código 6147 - IRPJ, CSLL, Cofins e PIS - Retenção na fonte - Aquisição de produtos	Crédito	238,21	04/10/2019	11631	2.1.3.1.1.01.99 - Demais Contas à Pagar	Débito	1.278,42
31/07/2019	7608	2.1.4.1.1.99.01.01 - COSIRF - Código 6147 - IRPJ, CSLL, Cofins e PIS - Retenção na fonte - Aquisição de produtos	Crédito	12.116,24	29/07/2019	8483	2.1.3.1.1.01.99 - Demais Contas à Pagar	Débito	1.384,03
10/06/2019	5737	2.1.4.1.1.99.01.01 - COSIRF - Código 6147 - IRPJ, CSLL, Cofins e PIS - Retenção na fonte - Aquisição de produtos	Crédito	7.955,36	03/06/2019	6773	2.1.3.1.1.01.99 - Demais Contas à Pagar	Débito	2.814,86
12/07/2019	7302	2.1.4.1.1.99.01.01 - COSIRF - Código 6147 - IRPJ, CSLL, Cofins e PIS - Retenção na fonte - Aquisição de produtos	Crédito	292,50	11/01/2019	1488	2.1.3.1.1.01.99 - Demais Contas à Pagar	Débito	2.214,83



RECEBIMENTOS EXTRAORÇAMENTÁRIOS

PAGAMENTOS EXTRAORÇAMENTÁRIOS

Data	Nr. Lancto	Conta Contábil	Crédito	Valor	Data	Nr. Lancto	Conta Contábil	Crédito	Valor
29/04/2019	3937	2.1.4.1.1.99.01.01 - COSIRF - Código 6147 - IRPJ, CSLL, Cofins e PIS - Retenção na fonte - Aquisição de produtos	Crédito	266,65	25/11/2019	12959	2.1.3.1.1.01.99 - Demais Contas à Pagar	Débito	450,00
06/11/2019	11940	2.1.4.1.1.99.01.01 - COSIRF - Código 6147 - IRPJ, CSLL, Cofins e PIS - Retenção na fonte - Aquisição de produtos	Crédito	10.452,12	01/02/2019	2110	2.1.3.1.1.01.99 - Demais Contas à Pagar	Débito	2.814,86
27/03/2019	2701	2.1.4.1.1.99.01.01 - COSIRF - Código 6147 - IRPJ, CSLL, Cofins e PIS - Retenção na fonte - Aquisição de produtos	Crédito	260,61	02/05/2019	5927	2.1.3.1.1.01.99 - Demais Contas à Pagar	Débito	450,00
27/06/2019	6135	2.1.4.1.1.99.01.01 - COSIRF - Código 6147 - IRPJ, CSLL, Cofins e PIS - Retenção na fonte - Aquisição de produtos	Crédito	253,13	07/10/2019	11635	2.1.3.1.1.01.99 - Demais Contas à Pagar	Débito	968,58
29/07/2019	7535	2.1.4.1.1.99.01.01 - COSIRF - Código 6147 - IRPJ, CSLL, Cofins e PIS - Retenção na fonte - Aquisição de produtos	Crédito	201,42	07/05/2019	5936	2.1.3.1.1.01.99 - Demais Contas à Pagar	Débito	240,00
23/08/2019	8341	2.1.4.1.1.99.01.01 - COSIRF - Código 6147 - IRPJ, CSLL, Cofins e PIS - Retenção na fonte - Aquisição de produtos	Crédito	27,20	07/10/2019	11636	2.1.3.1.1.01.99 - Demais Contas à Pagar	Débito	470,04
08/03/2019	1494	2.1.4.1.1.99.01.01 - COSIRF - Código 6147 - IRPJ, CSLL, Cofins e PIS - Retenção na fonte - Aquisição de produtos	Crédito	280,31	07/10/2019	11637	2.1.3.1.1.01.99 - Demais Contas à Pagar	Débito	54,59
05/12/2019	12942	2.1.4.1.1.99.01.01 - COSIRF - Código 6147 - IRPJ, CSLL, Cofins e PIS - Retenção na fonte - Aquisição de produtos	Crédito	10.978,35	07/10/2019	11639	2.1.3.1.1.01.99 - Demais Contas à Pagar	Débito	54,59
18/04/2019	4211	2.1.4.1.1.99.01.01 - COSIRF - Código 6147 - IRPJ, CSLL, Cofins e PIS - Retenção na fonte - Aquisição de produtos	Crédito	6.494,57	18/09/2019	10224	2.1.3.1.1.01.99 - Demais Contas à Pagar	Débito	571,20
09/04/2019	2935	2.1.4.1.1.99.01.01 - COSIRF - Código 6147 - IRPJ, CSLL, Cofins e PIS - Retenção na fonte - Aquisição de produtos	Crédito	270,74	02/12/2019	13760	2.1.3.1.1.01.99 - Demais Contas à Pagar	Débito	10.278,24
28/02/2019	1305	2.1.4.1.1.99.01.01 - COSIRF - Código 6147 - IRPJ, CSLL, Cofins e PIS - Retenção na fonte - Aquisição de produtos	Crédito	270,74	01/08/2019	9244	2.1.3.1.1.01.99 - Demais Contas à Pagar	Débito	450,00
15/05/2019	5734	2.1.4.1.1.99.01.01 - COSIRF - Código 6147 - IRPJ, CSLL, Cofins e PIS - Retenção na fonte - Aquisição de produtos	Crédito	4.054,47	07/10/2019	11634	2.1.3.1.1.01.99 - Demais Contas à Pagar	Débito	553,33
27/09/2019	9411	2.1.4.1.1.99.01.01 - COSIRF - Código 6147 - IRPJ, CSLL, Cofins e PIS - Retenção na fonte - Aquisição de produtos	Crédito	275,65	28/10/2019	11642	2.1.3.1.1.01.99 - Demais Contas à Pagar	Débito	700,00



RECEBIMENTOS EXTRAORÇAMENTÁRIOS

PAGAMENTOS EXTRAORÇAMENTÁRIOS

Data	Nr. Lancto	Conta Contábil	Crédito	Valor	Data	Nr. Lancto	Conta Contábil	Crédito	Valor
18/11/2019	11911	2.1.4.1.1.99.01.01 - COSIRF - Código 6147 - IRPJ, CSLL, Cofins e PIS - Retenção na fonte - Aquisição de produtos	Crédito	34,85	23/12/2019	13811	2.1.3.1.1.01.99 - Demais Contas à Pagar	Débito	450,00
28/10/2019	10959	2.1.4.1.1.99.01.01 - COSIRF - Código 6147 - IRPJ, CSLL, Cofins e PIS - Retenção na fonte - Aquisição de produtos	Crédito	454,05	07/10/2019	11638	2.1.3.1.1.01.99 - Demais Contas à Pagar	Débito	470,04
27/02/2019	1278	2.1.4.1.1.99.01.01 - COSIRF - Código 6147 - IRPJ, CSLL, Cofins e PIS - Retenção na fonte - Aquisição de produtos	Crédito	316,26	01/02/2019	2109	2.1.3.1.1.01.99 - Demais Contas à Pagar	Débito	263,62
24/09/2019	9327	2.1.4.1.1.99.01.01 - COSIRF - Código 6147 - IRPJ, CSLL, Cofins e PIS - Retenção na fonte - Aquisição de produtos	Crédito	76,05	22/02/2019	2146	2.1.3.1.1.01.99 - Demais Contas à Pagar	Débito	720,00
24/09/2019	9358	2.1.4.1.1.99.01.01 - COSIRF - Código 6147 - IRPJ, CSLL, Cofins e PIS - Retenção na fonte - Aquisição de produtos	Crédito	8.391,36	29/07/2019	8485	2.1.3.1.1.01.99 - Demais Contas à Pagar	Débito	580,95
28/08/2019	8420	2.1.4.1.1.99.01.01 - COSIRF - Código 6147 - IRPJ, CSLL, Cofins e PIS - Retenção na fonte - Aquisição de produtos	Crédito	8.255,74	02/01/2019	1455	2.1.3.1.1.01.99 - Demais Contas à Pagar	Débito	118,58
27/12/2019	13704	2.1.4.1.1.99.01.01 - COSIRF - Código 6147 - IRPJ, CSLL, Cofins e PIS - Retenção na fonte - Aquisição de produtos	Crédito	288,11	29/07/2019	8484	2.1.3.1.1.01.99 - Demais Contas à Pagar	Débito	470,04
02/07/2019	7291	2.1.4.1.1.99.01.01 - COSIRF - Código 6147 - IRPJ, CSLL, Cofins e PIS - Retenção na fonte - Aquisição de produtos	Crédito	12.542,46	01/07/2019	8462	2.1.3.1.1.01.99 - Demais Contas à Pagar	Débito	450,00
27/08/2019	8288	2.1.4.1.1.99.01.01 - COSIRF - Código 6147 - IRPJ, CSLL, Cofins e PIS - Retenção na fonte - Aquisição de produtos	Crédito	195,32	02/05/2019	5926	2.1.3.1.1.01.99 - Demais Contas à Pagar	Débito	450,00
03/01/2019	632	2.1.4.1.1.99.01.01 - COSIRF - Código 6147 - IRPJ, CSLL, Cofins e PIS - Retenção na fonte - Aquisição de produtos	Crédito	270,74	08/03/2019	3145	2.1.3.1.1.01.99 - Demais Contas à Pagar	Débito	450,00
06/02/2019	824	2.1.4.1.1.99.01.01 - COSIRF - Código 6147 - IRPJ, CSLL, Cofins e PIS - Retenção na fonte - Aquisição de produtos	Crédito	270,74	11/10/2019	11641	2.1.3.1.1.01.99 - Demais Contas à Pagar	Débito	450,00
29/11/2019	12975	1.1.2.8.1.01.04.01 - Diversos	Crédito	1.192,77	03/10/2019	11030	2.1.3.1.1.01.99 - Demais Contas à Pagar	Débito	357,05
31/05/2019	5968	1.1.3.8.1.99.01.01 - Banco do Brasil	Crédito	102,68	02/12/2019	13761	2.1.3.1.1.01.99 - Demais Contas à Pagar	Débito	450,00
30/08/2019	9273	1.1.3.1.1.01.03 - Férias - Adiantamento	Crédito	13.047,11	04/11/2019	12958	2.1.3.1.1.01.99 - Demais Contas à Pagar	Débito	450,00
26/06/2019	6823	1.1.3.8.1.99.02.02 - Ivete Santos Barreto	Crédito	10,00	05/07/2019	8471	2.1.3.1.1.01.99 - Demais Contas à Pagar	Débito	450,00



RECEBIMENTOS EXTRAORÇAMENTÁRIOS

PAGAMENTOS EXTRAORÇAMENTÁRIOS

Data	Nr. Lancto	Conta Contábil	Valor	Data	Nr. Lancto	Conta Contábil	Valor
			Crédito				Crédito
26/06/2019	6823	1.1.3.8.1.99.02.01 - Cleuzeni Moraes de Paula	Crédito	62,08	10/10/2019	11640	2.1.3.1.1.01.99 - Demais Contas à Pagar
							73,00
31/12/2019	13836	1.1.3.1.1.01.02 - 13º Salário - Adiantamento	Crédito	146.139,66	29/03/2019	3318	2.1.4.1.1.99.01.99 - DEMAIS COSIRFs
							43,20
31/12/2019	13836	1.1.3.1.1.01.03 - Férias - Adiantamento	Crédito	33.360,70	02/01/2019	1589	2.1.4.1.1.99.01.99 - DEMAIS COSIRFs
							331,51
30/09/2019	10247	1.1.3.1.1.01.03 - Férias - Adiantamento	Crédito	19.616,91	31/12/2019	14026	2.1.4.1.1.99.01.99 - DEMAIS COSIRFs
							523,56
23/08/2019	9266	1.1.3.8.1.99.02.01 - Cleuzeni Moraes de Paula	Crédito	54,59	28/02/2019	2178	2.1.4.1.1.99.01.99 - DEMAIS COSIRFs
							3,40
19/06/2019	6843	1.1.3.8.1.09.01 - Salário Maternidade à Compensar	Crédito	5.275,24	31/12/2019	14026	2.1.4.1.1.99.02.01 - INSS Retido NF PJ
							187,50
31/07/2019	8517	1.1.3.1.1.01.03 - Férias - Adiantamento	Crédito	54.209,39	29/03/2019	2941	1.1.3.1.1.01.02 - 13º Salário - Adiantamento
							14.014,33
29/03/2019	2948	1.1.3.1.1.01.03 - Férias - Adiantamento	Crédito	12.536,26	12/12/2019	13085	1.1.3.1.1.01.03 - Férias - Adiantamento
							7.002,33
19/07/2019	8542	1.1.3.8.1.09.01 - Salário Maternidade à Compensar	Crédito	8.329,32	28/02/2019	1310	1.1.3.1.1.01.03 - Férias - Adiantamento
							8.247,91
19/12/2019	13492	1.1.3.8.1.99.02.04 - Marii Aparecida de Avila	Crédito	450,00	30/04/2019	4230	1.1.3.1.1.01.03 - Férias - Adiantamento
							1.374,49
18/10/2019	10251	1.1.3.8.1.09.01 - Salário Maternidade à Compensar	Crédito	7.774,03	29/11/2019	12975	1.1.3.8.1.99.02.05 - Forte Limp Adm. e Serviços
							1.192,77
28/06/2019	6858	1.1.3.1.1.01.03 - Férias - Adiantamento	Crédito	44.621,20	27/06/2019	6614	1.1.3.1.1.01.03 - Férias - Adiantamento
							3.385,77
20/02/2019	3314	1.1.3.8.1.09.01 - Salário Maternidade à Compensar	Crédito	8.329,32	10/07/2019	7250	1.1.3.1.1.01.03 - Férias - Adiantamento
							5.885,87
31/05/2019	5979	1.1.3.1.1.01.03 - Férias - Adiantamento	Crédito	13.096,28	28/10/2019	10965	1.1.3.8.1.99.02.99 - Diversos
							67,42
20/09/2019	10250	1.1.3.8.1.09.01 - Salário Maternidade à Compensar	Crédito	8.329,32	29/03/2019	2940	1.1.3.8.1.09.01 - Salário Maternidade à Compensar
							5.275,24
30/04/2019	4657	1.1.3.1.1.01.03 - Férias - Adiantamento	Crédito	27.500,38	20/09/2019	9558	1.1.3.1.1.01.03 - Férias - Adiantamento
							13.680,26
31/10/2019	11673	1.1.3.1.1.01.03 - Férias - Adiantamento	Crédito	19.562,30	10/05/2019	5114	1.1.3.1.1.01.03 - Férias - Adiantamento
							1.261,59
28/02/2019	2170	1.1.3.1.1.01.03 - Férias - Adiantamento	Crédito	4.940,83	19/12/2019	13503	1.1.3.1.1.01.03 - Férias - Adiantamento
							1.190,14
20/03/2019	3315	1.1.3.8.1.09.01 - Salário Maternidade à Compensar	Crédito	8.329,32	03/07/2019	7056	1.1.3.1.1.01.03 - Férias - Adiantamento
							2.552,11
19/12/2019	13494	1.1.3.8.1.99.02.01 - Cleuzeni Moraes de Paula	Crédito	7,58	31/07/2019	8497	1.1.3.8.1.99.02.01 - Cleuzeni Moraes de Paula
							1,53
31/01/2019	1580	1.1.3.1.1.01.03 - Férias - Adiantamento	Crédito	28.855,31	10/07/2019	7260	1.1.3.1.1.01.03 - Férias - Adiantamento
							4.557,13



RECEBIMENTOS EXTRAORÇAMENTÁRIOS

PAGAMENTOS EXTRAORÇAMENTÁRIOS

Data	Nr. Lancto	Conta Contábil	Crédito	Valor	Data	Nr. Lancto	Conta Contábil	Crédito	Valor
29/11/2019	13004	1.1.3.1.1.01.03 - Férias - Adiantamento	Crédito	23.947,70	11/07/2019	7329	1.1.3.1.1.01.03 - Férias - Adiantamento	Débito	2.108,84
20/09/2019	10249	1.1.3.8.1.09.01 - Salário Maternidade à Compensar	Crédito	8.329,32	19/12/2019	13500	1.1.3.1.1.01.03 - Férias - Adiantamento	Débito	1.520,86
30/12/2019	13986	1.1.3.8.1.99.02.99 - Diversos	Crédito	67,42	27/06/2019	6612	1.1.3.1.1.01.03 - Férias - Adiantamento	Débito	3.341,01
29/11/2019	12972	1.1.9.8.1.01.04.01 - Diversos	Crédito	9.409,70	26/06/2019	6587	1.1.3.8.1.99.02.01 - Cleuzeni Moraes de Paula	Débito	7,90
30/12/2019	13984	1.1.3.8.1.99.01.01 - Banco do Brasil	Crédito	97,32	27/12/2019	13759	1.1.3.1.1.01.03 - Férias - Adiantamento	Débito	4.634,02
30/12/2019	13998	1.1.3.8.1.99.02.99 - Diversos	Crédito	44.453,37	02/08/2019	7860	1.1.3.1.1.01.03 - Férias - Adiantamento	Débito	1.545,19
-	-	-	-	-	14/03/2019	2321	1.1.3.1.1.01.03 - Férias - Adiantamento	Débito	9.694,72
-	-	-	-	-	27/09/2019	9717	1.1.3.1.1.01.03 - Férias - Adiantamento	Débito	1.185,32
-	-	-	-	-	04/02/2019	759	1.1.3.1.1.01.03 - Férias - Adiantamento	Débito	4.940,83
-	-	-	-	-	12/09/2019	9310	1.1.3.1.1.01.03 - Férias - Adiantamento	Débito	2.455,05
-	-	-	-	-	21/05/2019	4910	1.1.3.8.1.99.02.01 - Cleuzeni Moraes de Paula	Débito	19,30
-	-	-	-	-	23/10/2019	10956	1.1.3.1.1.01.03 - Férias - Adiantamento	Débito	988,19
-	-	-	-	-	10/07/2019	7255	1.1.3.1.1.01.03 - Férias - Adiantamento	Débito	3.691,67
-	-	-	-	-	27/06/2019	6615	1.1.3.1.1.01.03 - Férias - Adiantamento	Débito	1.730,62
-	-	-	-	-	12/09/2019	9309	1.1.3.1.1.01.03 - Férias - Adiantamento	Débito	4.419,35
-	-	-	-	-	12/12/2019	13086	1.1.3.1.1.01.03 - Férias - Adiantamento	Débito	1.846,27
-	-	-	-	-	02/12/2019	12648	1.1.3.1.1.01.03 - Férias - Adiantamento	Débito	6.892,12
-	-	-	-	-	30/10/2019	11019	1.1.3.1.1.01.03 - Férias - Adiantamento	Débito	8.834,97
-	-	-	-	-	06/12/2019	12647	1.1.3.1.1.01.03 - Férias - Adiantamento	Débito	1.123,41
-	-	-	-	-	01/03/2019	1547	1.1.3.1.1.01.03 - Férias - Adiantamento	Débito	3.290,02
-	-	-	-	-	07/06/2019	6240	1.1.3.8.1.99.02.01 - Cleuzeni Moraes de Paula	Débito	19,80
-	-	-	-	-	10/10/2019	10566	1.1.3.1.1.01.03 - Férias - Adiantamento	Débito	10.278,24
-	-	-	-	-	29/08/2019	8411	1.1.3.1.1.01.03 - Férias - Adiantamento	Débito	1.673,31

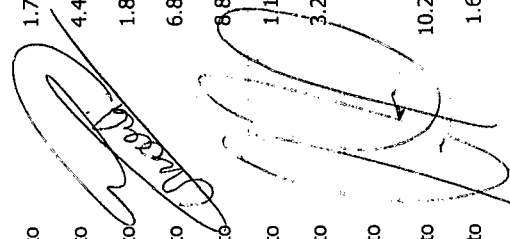
RECEBIMENTOS EXTRAORÇAMENTÁRIOS

PAGAMENTOS EXTRAORÇAMENTÁRIOS

Data	Nr. Lancto	Conta Contábil	Crédito	Valor	Data	Nr. Lancto	Conta Contábil	Crédito	Valor
-	-	-	-	-	17/04/2019	3963	1.1.3.1.1.01.03 - Férias - Adiantamento	Débito	3.132,46
-	-	-	-	-	01/08/2019	7942	1.1.3.1.1.01.03 - Férias - Adiantamento	Débito	7.021,96
-	-	-	-	-	19/12/2019	13502	1.1.3.1.1.01.03 - Férias - Adiantamento	Débito	5.674,25
-	-	-	-	-	02/09/2019	8540	1.1.3.1.1.01.03 - Férias - Adiantamento	Débito	9.520,58
-	-	-	-	-	31/07/2019	8506	1.1.3.8.1.09.01 - Salário Maternidade à Compensar	Débito	8.329,32
-	-	-	-	-	22/05/2019	4907	1.1.3.8.1.99.02.01 - Cleuzeni Moraes de Paula	Débito	4,38
-	-	-	-	-	27/03/2019	2853	1.1.3.1.1.01.03 - Férias - Adiantamento	Débito	9.447,12
-	-	-	-	-	26/04/2019	4203	1.1.3.1.1.01.03 - Férias - Adiantamento	Débito	1.603,67
-	-	-	-	-	01/08/2019	7918	1.1.3.1.1.01.03 - Férias - Adiantamento	Débito	3.671,83
-	-	-	-	-	15/07/2019	7358	1.1.3.1.1.01.03 - Férias - Adiantamento	Débito	1.413,82
-	-	-	-	-	10/07/2019	7263	1.1.3.1.1.01.03 - Férias - Adiantamento	Débito	5.933,76
-	-	-	-	-	12/06/2019	6377	1.1.3.1.1.01.03 - Férias - Adiantamento	Débito	3.057,30
-	-	-	-	-	09/05/2019	4775	1.1.3.1.1.01.03 - Férias - Adiantamento	Débito	9.888,59
-	-	-	-	-	20/11/2019	12612	1.1.3.1.1.01.03 - Férias - Adiantamento	Débito	4.273,15
-	-	-	-	-	19/11/2019	12364	1.1.3.1.1.01.03 - Férias - Adiantamento	Débito	0.553,00
-	-	-	-	-	27/06/2019	6613	1.1.3.1.1.01.03 - Férias - Adiantamento	Débito	2.133,72
-	-	-	-	-	30/09/2019	10238	1.1.3.1.1.01.02 - 13º Salário - Adiantamento	Débito	17.162,06
-	-	-	-	-	21/05/2019	4917	1.1.3.8.1.99.02.01 - Cleuzeni Moraes de Paula	Débito	8,35
-	-	-	-	-	12/12/2019	13084	1.1.3.1.1.01.03 - Férias - Adiantamento	Débito	732,77
-	-	-	-	-	13/11/2019	11895	1.1.3.1.1.01.03 - Férias - Adiantamento	Débito	2.894,06
-	-	-	-	-	23/05/2019	4905	1.1.3.1.1.01.03 - Férias - Adiantamento	Débito	11.340,72
-	-	-	-	-	31/07/2019	8505	1.1.3.1.1.01.02 - 13º Salário - Adiantamento	Débito	7.586,85

Handwritten signature

Handwritten signature

Handwritten signature



RECEBIMENTOS EXTRAORÇAMENTÁRIOS

PAGAMENTOS EXTRAORÇAMENTÁRIOS

Data	Nr. Lancto	Conta Contábil	Crédito	Valor	Data	Nr. Lancto	Conta Contábil	Crédito	Valor
-	-	-	-	-	30/09/2019	10237	1.1.3.8.1.09.01 - Salário Maternidade à Compensar	Débito	7.774,03
-	-	-	-	-	18/06/2019	6448	1.1.3.1.1.01.03 - Férias - Adiantamento	Débito	6.706,39
-	-	-	-	-	27/06/2019	6611	1.1.3.1.1.01.03 - Férias - Adiantamento	Débito	4.126,15
-	-	-	-	-	01/11/2019	11082	1.1.3.1.1.01.03 - Férias - Adiantamento	Débito	1.321,22
-	-	-	-	-	26/03/2019	3246	1.1.3.8.1.99.02.01 - Cleuzeni Moraes de Paula	Débito	24,08
-	-	-	-	-	03/06/2019	6218	1.1.3.1.1.01.03 - Férias - Adiantamento	Débito	2.380,55
-	-	-	-	-	06/12/2019	12646	1.1.3.1.1.01.03 - Férias - Adiantamento	Débito	3.409,81
-	-	-	-	-	30/05/2019	5072	1.1.3.1.1.01.03 - Férias - Adiantamento	Débito	4.659,56
-	-	-	-	-	06/06/2019	6234	1.1.3.1.1.01.03 - Férias - Adiantamento	Débito	4.742,16
-	-	-	-	-	30/05/2019	5069	1.1.3.1.1.01.03 - Férias - Adiantamento	Débito	8.396,30
-	-	-	-	-	31/05/2019	5978	1.1.3.1.1.01.02 - 13º Salário - Adiantamento	Débito	8.989,66
-	-	-	-	-	12/06/2019	6379	1.1.3.1.1.01.03 - Férias - Adiantamento	Débito	4.812,92
-	-	-	-	-	10/07/2019	7266	1.1.3.1.1.01.03 - Férias - Adiantamento	Débito	1.878,50
-	-	-	-	-	05/04/2019	3291	1.1.3.1.1.01.03 - Férias - Adiantamento	Débito	10.302,02
-	-	-	-	-	09/12/2019	12645	1.1.3.1.1.01.03 - Férias - Adiantamento	Débito	1.374,88
-	-	-	-	-	30/10/2019	11020	1.1.3.1.1.01.03 - Férias - Adiantamento	Débito	3.722,62
-	-	-	-	-	28/11/2019	12347	1.1.3.1.1.01.03 - Férias - Adiantamento	Débito	1.482,28
-	-	-	-	-	26/03/2019	3249	1.1.3.8.1.99.02.01 - Cleuzeni Moraes de Paula	Débito	20,85
-	-	-	-	-	27/06/2019	6610	1.1.3.1.1.01.03 - Férias - Adiantamento	Débito	4.774,59
-	-	-	-	-	28/10/2019	10968	1.1.3.1.1.01.03 - Férias - Adiantamento	Débito	1.687,40
-	-	-	-	-	13/11/2019	12968	1.1.9.8.1.01.04.01 - Diversos	Débito	10.602,47
-	-	-	-	-	19/12/2019	13501	1.1.3.1.1.01.03 - Férias - Adiantamento	Débito	4.448,92
-	-	-	-	-	10/04/2019	3540	1.1.3.1.1.01.03 - Férias - Adiantamento	Débito	1.831,46

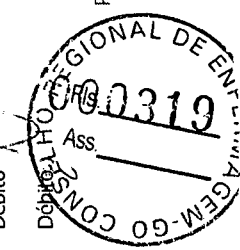

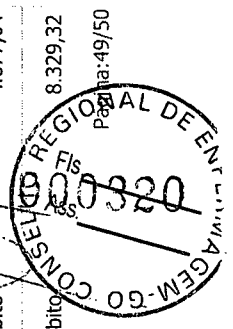

RECEBIMENTOS EXTRAORÇAMENTÁRIOS			PAGAMENTOS EXTRAORÇAMENTÁRIOS				
Data	Nr. Lancto	Conta Contábil	Valor	Data	Nr. Lancto	Conta Contábil	Valor
			Crédito				Crédito
			-	27/09/2019	10114	1.1.3.8.1.99.02.99 - Diversos	6.152,19
			-	23/04/2019	4612	1.1.3.8.1.99.02.01 - Cleuzeni Moraes de Paula	1,19
			-	02/04/2019	4560	1.1.3.8.1.99.02.04 - Marii Aparecida de Avila	450,00
			-	31/01/2019	1572	1.1.3.8.1.09.01 - Salário Maternidade à Compensar	8.329,32
			-	30/08/2019	9272	1.1.3.1.1.01.02 - 13º Salário - Adiantamento	14.029,48
			-	24/09/2019	10110	1.1.3.8.1.99.02.99 - Diversos	5.637,05
			-	23/09/2019	10109	1.1.3.8.1.99.02.99 - Diversos	8.611,53
			-	25/09/2019	10112	1.1.3.8.1.99.02.99 - Diversos	228,02
			-	28/02/2019	2163	1.1.3.1.1.01.02 - 13º Salário - Adiantamento	5.242,26
			-	31/10/2019	11664	1.1.3.1.1.01.02 - 13º Salário - Adiantamento	5.200,00
			-	28/06/2019	6856	1.1.3.1.1.01.02 - 13º Salário - Adiantamento	7.968,31
			-	30/08/2019	9271	1.1.3.8.1.09.01 - Salário Maternidade à Compensar	8.329,32
			-	22/08/2019	9265	1.1.3.8.1.99.02.01 - Cleuzeni Moraes de Paula	2,10
			-	26/09/2019	10113	1.1.3.8.1.99.02.99 - Diversos	6.253,22
			-	28/06/2019	6857	1.1.3.8.1.09.01 - Salário Maternidade à Compensar	8.329,32
			-	17/09/2019	10185	1.1.3.8.1.99.02.99 - Diversos	11.259,71
			-	30/04/2019	4654	1.1.3.1.1.01.02 - 13º Salário - Adiantamento	9.990,21
			-	30/09/2019	10115	1.1.3.8.1.99.02.99 - Diversos	6.311,65
			-	29/11/2019	12993	1.1.3.1.1.01.02 - 13º Salário - Adiantamento	51.278,02
			-	31/01/2019	1577	1.1.3.1.1.01.02 - 13º Salário - Adiantamento	4.677,64
			-	28/02/2019	2162	1.1.3.8.1.09.01 - Salário Maternidade à Compensar	8.329,32

[Handwritten Signature]

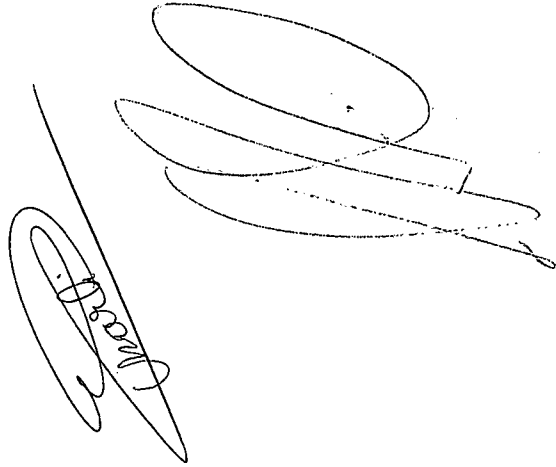

RECEBIMENTOS EXTRAORÇAMENTÁRIOS				PAGAMENTOS EXTRAORÇAMENTÁRIOS					
Data	Nr. Lancto	Conta Contábil	Crédito	Valor	Data	Nr. Lancto	Conta Contábil	Crédito	Valor
				6.357.174,36	31/12/2019	13849	1.1.3.1.1.01.02-130-Adiantamento	Salário	6.543.568,67
			Total:					Total:	
				9.924.679,36					7.540.402,11



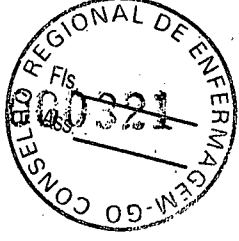

COREN/GO
CONSELHO REGIONAL DE ENFERMAGEM DE GOIÁS
 CNPJ: 00.237.222/0001-22

Período: 01/01/2018 a 31/12/2018

Balanco Financeiro

ESPECIFICAÇÃO	INGRESSOS		DISPÊNDIOS	
	Exercício Atual	Exercício Anterior	Exercício Atual	Exercício Anterior
Receita Orçamentária	13.933.696,28	11.260.145,08	10.556.533,25	10.093.908,35
RECEITA REALIZADA	13.933.696,28	11.260.145,08	213.320,73	99.763,84
RECEITA CORRENTE	10.933.696,28	11.260.145,08	10.343.212,52	9.994.144,51
RECEITAS DE CONTRIBUIÇÕES	8.962.616,47	9.328.551,62	10.328.115,87	9.895.930,87
CONTRIBUIÇÃO DAS CATEGORIAS PROFISSIONAIS E ECONÔMICAS	8.962.616,47	9.328.551,62	4.907.789,49	4.683.729,79
ANUIDADES - PESSOAS FÍSICAS	8.962.616,47	9.328.551,62	4.907.789,49	4.683.729,79
RECEITAS PATRIMONIAIS	312.324,08	357.502,17	3.767.581,39	3.575.755,14
RECEITAS DE VALORES MOBILIÁRIOS	312.324,08	357.502,17	1.128.534,09	1.061.819,35
RECEITAS DE SERVIÇOS	806.988,68	791.292,89	11.674,01	
SERVIÇOS ADMINISTRATIVOS	806.988,68	791.292,89	5.420.326,38	5.212.201,08
TRANSFERÊNCIAS CORRENTES		26.000,00	2.654.061,61	2.800.266,73
TRANSFERÊNCIAS INTRAGOVERNAMENTAIS		26.000,00	2.654.061,61	2.800.266,73
TRANSFERÊNCIAS DO CONSELHO FEDERAL DE ENFERMAGEM - COFEN		26.000,00	2.766.264,77	2.411.934,35
PLATEC - RESOLUÇÃO COFEN 343/2009		26.000,00	135.672,77	128.506,08
OUTRAS RECEITAS CORRENTES	851.767,05	756.798,40	122.502,40	122.000,90
MULTAS E JUROS DE MORA	777.249,56	736.298,80	6.930,00	7.835,36
MULTAS E JUROS DE MORA DAS CONTRIBUIÇÕES	752.285,00	728.269,68	88.473,80	46.868,62

[Assinatura]

Evite imprimir. Colabore com o meio ambiente.



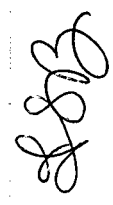
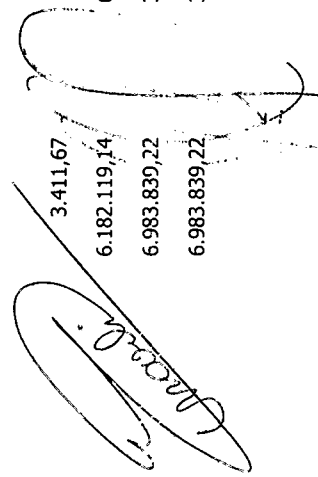

INGRESSOS		DISPÊNDIOS			
ESPECIFICAÇÃO	Exercício Atual	Exercício Anterior	ESPECIFICAÇÃO	Exercício Atual	Exercício Anterior
MULTAS E JUROS DE MORA DA DÍVIDA ATIVA DAS CONTRIBUIÇÕES	22.708,10	6.856,12	OUTROS SERVIÇOS DE TERCEIROS - PESSOA FÍSICA	39.034,96	61.189,04
MULTAS DE OUTRAS ORIGENS	2.256,46	1.173,00	OUTROS SERVIÇOS DE TERCEIROS - PESSOA JURÍDICA	1.467.504,59	1.143.572,45
INDENIZAÇÕES E RESTITUIÇÕES		918,00	AUXÍLIO TRANSPORTE	2.849,65	2.944,69
RESTITUIÇÕES		918,00	INDENIZAÇÕES E RESTITUIÇÕES	903.296,60	899.017,21
RECEITA DA DÍVIDA ATIVA	74.260,53	14.098,02	CRÉDITO EMPENHADO LIQUIDADO - PAGO - DESPESAS DE CAPITAL	15.096,65	98.213,64
RECEITA DA DÍVIDA ATIVA DE OUTRAS CONTRIBUIÇÕES	74.260,53	14.098,02	INVESTIMENTOS	15.096,65	98.213,64
RECEITAS DIVERSAS	256,96	5.483,58	INVESTIMENTOS - APLICAÇÕES DIRETAS	15.096,65	98.213,64
OUTRAS RECEITAS	256,96	5.483,58	OBRAS E INSTALAÇÕES	6.858,65	78.158,60
RECEITA DE CAPITAL	3.000.000,00		EQUIPAMENTOS E MATERIAL PERMANENTE	8.238,00	20.055,04
TRANSFERÊNCIAS DE CAPITAL	3.000.000,00		DEPÓSITOS COMPULSÓRIOS		19.098,19
Transferências Financeiras Recebidas			INDENIZAÇÕES E RESTITUIÇÕES TRABALHISTAS		27.057,11
Recebimentos Extraorçamentários	6.608.421,39	6.168.267,35	Transferências Financeiras Concedidas		
Inscrição de Restos a Pagar Não Processados	213.320,73	99.763,81	Pagamentos Extraorçamentários	6.242.151,31	6.294.534,06
Inscrição de Restos a Pagar Processados			Pagamentos de Restos a Pagar Não Processados	56.620,50	218.162,53
Depósitos Restituíveis e Valores Vinculados	3.408,67	11.394,17	Pagamentos de Restos a Pagar Processados		
Outros Recebimentos Extraorçamentários	6.391.691,99	6.057.109,34	Depósitos Restituíveis e Valores Vinculados	3.411,67	11.391,17
Saldo em espécie do Exercício Anterior	3.240.406,11	2.209.395,72	Outros Pagamentos Extraorçamentários	6.182.119,14	6.064.680,36
Caixa e Equivalente de Caixa	3.240.406,11	2.200.436,09	Saldo em espécie para o Exercício Seguinte	6.983.839,22	3.249.365,74
Depósitos. Rest. V/rs Vinculados		8.959,63	Caixa e Equivalente de Caixa	6.983.839,22	3.240.406,11
			Depósitos. Rest. V/rs Vinculados		8.959,63





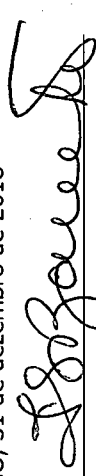

INGRESSOS		DISPÊNDIOS	
ESPECIFICAÇÃO	Exercício Atual	Exercício Anterior	ESPECIFICAÇÃO
	23.782.523,78	19.637.808,15	
Total:			23.782.523,78
			19.637.808,15

Goânia-GO, 31 de dezembro de 2018

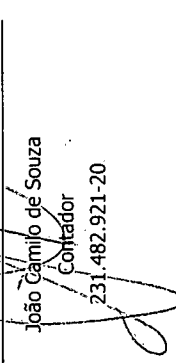
 Ivete Santos Barreto
 Presidente
 COREN/GO 16009-ENF

 Mari Aparecida de Avila
 Tesoureira
 COREN/GO 158120-TEC

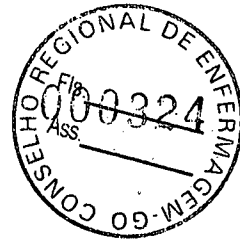

 João Camilo de Souza
 Contador
 231.482.921-20



Composição de Registros Extraorçamentários

RECEBIMENTOS EXTRAORÇAMENTÁRIOS				PAGAMENTOS EXTRAORÇAMENTÁRIOS			
Data	Nr. Lancto	Conta Contábil	Valor	Data	Nr. Lancto	Conta Contábil	Valor
		Inscrição de Restos a Pagar Não Processados				Pagamentos de Restos a Pagar Não Processados	
31/12/2018	13356	5.3.1.1.7.27 - Restos a pagar não processados 2015	Débito	05/01/2018	385	6.3.1.1.4.29 - Restos a Pagar 2017	Crédito 240,00
31/12/2018	13354	5.3.1.1.7.27 - Restos a pagar não processados 2015	Débito	09/01/2018	404	6.3.1.1.4.29 - Restos a Pagar 2017	Crédito 960,00
31/12/2018	13350	5.3.1.1.7.27 - Restos a pagar não processados 2015	Débito	05/01/2018	365	6.3.1.1.4.29 - Restos a Pagar 2017	Crédito 2.880,00
31/12/2018	13193	5.3.1.1.7.27 - Restos a pagar não processados 2015	Débito	17/01/2018	437	6.3.1.1.4.29 - Restos a Pagar 2017	Crédito 4.156,00
31/12/2018	13357	5.3.1.1.7.27 - Restos a pagar não processados 2015	Débito	17/01/2018	431	6.3.1.1.4.29 - Restos a Pagar 2017	Crédito 450,00
31/12/2018	13176	5.3.1.1.7.27 - Restos a pagar não processados 2015	Débito	18/01/2018	442	6.3.1.1.4.29 - Restos a Pagar 2017	Crédito 7.954,80
31/12/2018	13355	5.3.1.1.7.27 - Restos a pagar não processados 2015	Débito	02/03/2018	1311	6.3.1.1.4.29 - Restos a Pagar 2017	Crédito 240,00
31/12/2018	13363	5.3.1.1.7.27 - Restos a pagar não processados 2015	Débito	03/08/2018	7463	6.3.1.1.4.29 - Restos a Pagar 2017	Crédito 7.510,00
31/12/2018	13362	5.3.1.1.7.27 - Restos a pagar não processados 2015	Débito	05/01/2018	387	6.3.1.1.4.29 - Restos a Pagar 2017	Crédito 240,00
31/12/2018	13339	5.3.1.1.7.27 - Restos a pagar não processados 2015	Débito	27/02/2018	1185	6.3.1.1.4.29 - Restos a Pagar 2017	Crédito 30,11
31/12/2018	13379	5.3.1.1.7.27 - Restos a pagar não processados 2015	Débito	05/01/2018	381	6.3.1.1.4.29 - Restos a Pagar 2017	Crédito 240,00
31/12/2018	13360	5.3.1.1.7.27 - Restos a pagar não processados 2015	Débito	15/01/2018	429	6.3.1.1.4.29 - Restos a Pagar 2017	Crédito 40,00
31/12/2018	13394	5.3.1.1.7.27 - Restos a pagar não processados 2015	Débito	05/01/2018	389	6.3.1.1.4.29 - Restos a Pagar 2017	Crédito 480,00

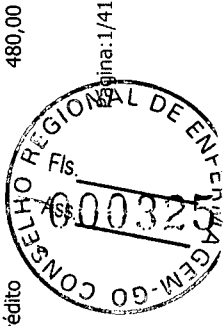
Evite imprimir. Colabore com o meio ambiente.



RECEBIMENTOS EXTRAORÇAMENTÁRIOS

PAGAMENTOS EXTRAORÇAMENTÁRIOS

Data	Nr. Lancto	Conta Contábil	Crédito	Valor	Data	Nr. Lancto	Conta Contábil	Crédito	Valor
31/12/2018	13344	5.3.1.1.7.27 - Restos a pagar não processados 2015	Débito	5.000,00	28/02/2018	1232	6.3.1.1.4.29 - Restos a Pagar 2017	Crédito	240,00
31/12/2018	13381	5.3.1.1.7.27 - Restos a pagar não processados 2015	Débito	240,00	05/01/2018	367	6.3.1.1.4.29 - Restos a Pagar 2017	Crédito	223,00
31/12/2018	13395	5.3.1.1.7.27 - Restos a pagar não processados 2015	Débito	240,00	05/01/2018	369	6.3.1.1.4.29 - Restos a Pagar 2017	Crédito	163,00
31/12/2018	13396	5.3.1.1.7.27 - Restos a pagar não processados 2015	Débito	2.400,00	08/01/2018	1702	6.3.1.1.4.29 - Restos a Pagar 2017	Crédito	1.320,00
31/12/2018	13386	5.3.1.1.7.27 - Restos a pagar não processados 2015	Débito	450,00	11/01/2018	421	6.3.1.1.4.29 - Restos a Pagar 2017	Crédito	240,00
31/12/2018	13391	5.3.1.1.7.27 - Restos a pagar não processados 2015	Débito	450,00	03/01/2018	360	6.3.1.1.4.29 - Restos a Pagar 2017	Crédito	480,00
31/12/2018	13361	5.3.1.1.7.27 - Restos a pagar não processados 2015	Débito	2.902,75	05/01/2018	391	6.3.1.1.4.29 - Restos a Pagar 2017	Crédito	392,92
31/12/2018	13342	5.3.1.1.7.27 - Restos a pagar não processados 2015	Débito	3.962,75	20/03/2018	1757	6.3.1.1.4.29 - Restos a Pagar 2017	Crédito	1.280,00
31/12/2018	13353	5.3.1.1.7.27 - Restos a pagar não processados 2015	Débito	4.415,26	17/01/2018	435	6.3.1.1.4.29 Restos a Pagar 2017	Crédito	450,00
31/12/2018	13352	5.3.1.1.7.27 - Restos a pagar não processados 2015	Débito	6.700,00	15/03/2018	1715	6.3.1.1.4.29 - Restos a Pagar 2017	Crédito	66,00
31/12/2018	13343	5.3.1.1.7.27 - Restos a pagar não processados 2015	Débito	3.065,01	15/01/2018	427	6.3.1.1.4.29 - Restos a Pagar 2017	Crédito	660,00
31/12/2018	13389	5.3.1.1.7.27 - Restos a pagar não processados 2015	Débito	450,00	05/06/2018	4496	6.3.1.1.4.29 - Restos a Pagar 2017	Crédito	784,20
31/12/2018	13388	5.3.1.1.7.27 - Restos a pagar não processados 2015	Débito	450,00	10/04/2018	2850	6.3.1.1.4.29 - Restos a Pagar 2017	Crédito	600,00
31/12/2018	13338	5.3.1.1.7.27 - Restos a pagar não processados 2015	Débito	223,79	30/01/2018	735	6.3.1.1.4.29 - Restos a Pagar 2017	Crédito	3.437,20
31/12/2018	13380	5.3.1.1.7.27 - Restos a pagar não processados 2015	Débito	480,00	11/01/2018	419	6.3.1.1.4.29 - Restos a Pagar 2017	Crédito	240,00
31/12/2018	13385	5.3.1.1.7.27 - Restos a pagar não processados 2015	Débito	720,00	05/01/2018	379	6.3.1.1.4.29 - Restos a Pagar 2017	Crédito	240,00
31/12/2018	13346	5.3.1.1.7.27 - Restos a pagar não processados 2015	Débito	8.000,00	09/01/2018	402	6.3.1.1.4.29 - Restos a Pagar 2017	Crédito	960,00
31/12/2018	13383	5.3.1.1.7.27 - Restos a pagar não processados 2015	Débito	240,00	12/01/2018	423	6.3.1.1.4.29 - Restos a Pagar 2017	Crédito	240,00
31/12/2018	13387	5.3.1.1.7.27 - Restos a pagar não processados 2015	Débito	450,00	17/01/2018	433	6.3.1.1.4.29 - Restos a Pagar 2017	Crédito	450,00

[Handwritten Signature]

[Handwritten Signature]



RECEBIMENTOS EXTRAORÇAMENTÁRIOS

PAGAMENTOS EXTRAORÇAMENTÁRIOS

Data	Nr. Lancto	Conta Contábil	Crédito	Valor	Data	Nr. Lancto	Conta Contábil	Crédito	Valor
31/12/2018	13367	5.3.1.1.7.27 - Restos a pagar não processados 2015	Débito	2.700,70	09/01/2018	396	6.3.1.1.4.29 - Restos a Pagar 2017	Crédito	4.791,66
31/12/2018	13397	5.3.1.1.7.27 - Restos a pagar não processados 2015	Débito	41,00	05/01/2018	303	6.3.1.1.4.29 - Restos a Pagar 2017	Crédito	140,97
31/12/2018	13390	5.3.1.1.7.27 - Restos a pagar não processados 2015	Débito	450,00	22/01/2018	329	6.3.1.1.4.29 - Restos a Pagar 2017	Crédito	1.920,00
31/12/2018	13366	5.3.1.1.7.27 - Restos a pagar não processados 2015	Débito	1.017,38	09/01/2018	406	6.3.1.1.4.29 - Restos a Pagar 2017	Crédito	202,25
31/12/2018	13358	5.3.1.1.7.27 - Restos a pagar não processados 2015	Débito	364,00	05/01/2018	377	6.3.1.1.4.29 - Restos a Pagar 2017	Crédito	240,00
31/12/2018	13371	5.3.1.1.7.27 - Restos a pagar não processados 2015	Débito	300,00	10/01/2018	408	6.3.1.1.4.29 - Restos a Pagar 2017	Crédito	61,50
31/12/2018	13368	5.3.1.1.7.27 - Restos a pagar não processados 2015	Débito	133,87	05/01/2018	373	6.3.1.1.4.29 - Restos a Pagar 2017	Crédito	240,00
31/12/2018	13392	5.3.1.1.7.27 - Restos a pagar não processados 2015	Débito	450,00	05/01/2018	383	6.3.1.1.4.29 - Restos a Pagar 2017	Crédito	240,00
31/12/2018	13373	5.3.1.1.7.27 - Restos a pagar não processados 2015	Débito	300,00	03/01/2018	362	6.3.1.1.4.29 - Restos a Pagar 2017	Crédito	960,00
31/12/2018	13345	5.3.1.1.7.27 - Restos a pagar não processados 2015	Débito	6.458,38	11/01/2018	417	6.3.1.1.4.29 - Restos a Pagar 2017	Crédito	240,00
31/12/2018	13375	5.3.1.1.7.27 - Restos a pagar não processados 2015	Débito	600,00	11/01/2018	1718	6.3.1.1.4.29 - Restos a Pagar 2017	Crédito	300,00
31/12/2018	13365	5.3.1.1.7.27 - Restos a pagar não processados 2015	Débito	1.900,00	05/01/2018	371	6.3.1.1.4.29 - Restos a Pagar 2017	Crédito	1.133,00
31/12/2018	13384	5.3.1.1.7.27 - Restos a pagar não processados 2015	Débito	240,00	09/01/2018	400	6.3.1.1.4.29 - Restos a Pagar 2017	Crédito	144,00
31/12/2018	13378	5.3.1.1.7.27 - Restos a pagar não processados 2015	Débito	240,00	28/02/2018	1197	6.3.1.1.4.29 - Restos a Pagar 2017	Crédito	3.437,20
31/12/2018	13341	5.3.1.1.7.27 - Restos a pagar não processados 2015	Débito	510,00	22/01/2018	331	6.3.1.1.4.29 - Restos a Pagar 2017	Crédito	3.792,69
31/12/2018	13359	5.3.1.1.7.27 - Restos a pagar não processados 2015	Débito	940,50	09/01/2018	398	6.3.1.1.4.29 - Restos a Pagar 2017	Crédito	650,00
31/12/2018	13382	5.3.1.1.7.27 - Restos a pagar não processados 2015	Débito	300,00	05/01/2018	375	6.3.1.1.4.29 - Restos a Pagar 2017	Crédito	240,00
31/12/2018	13377	5.3.1.1.7.27 - Restos a pagar não processados 2015	Débito	240,00	26/01/2018	1719	6.3.1.1.4.29 - Restos a Pagar 2017	Débito	-300,00
31/12/2018	13369	5.3.1.1.7.27 - Restos a pagar não processados 2015	Débito	12.011,78					

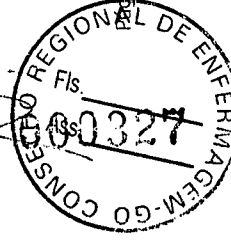
RECEBIMENTOS EXTRAORÇAMENTÁRIOS

PAGAMENTOS EXTRAORÇAMENTÁRIOS

Data	Nr. Lancto	Conta Contábil	Crédito	Valor	Data	Nr. Lancto	Conta Contábil	Crédito	Valor
31/12/2018	13351	5.3.1.1.7.27 - Restos a pagar não processados 2015	Débito	7.701,85					
31/12/2018	13364	5.3.1.1.7.27 - Restos a pagar não processados 2015	Débito	2.028,60					
31/12/2018	13370	5.3.1.1.7.27 - Restos a pagar não processados 2015	Débito	355,00					
31/12/2018	13374	5.3.1.1.7.27 - Restos a pagar não processados 2015	Débito	300,00					
31/12/2018	13340	5.3.1.1.7.27 - Restos a pagar não processados 2015	Débito	441,23					
31/12/2018	13348	5.3.1.1.7.27 - Restos a pagar não processados 2015	Débito	1.540,00					
31/12/2018	13349	5.3.1.1.7.27 - Restos a pagar não processados 2015	Débito	3.099,75					
31/12/2018	13347	5.3.1.1.7.27 - Restos a pagar não processados 2015	Débito	16.060,00					
31/12/2018	13372	5.3.1.1.7.27 - Restos a pagar não processados 2015	Débito	300,00					
31/12/2018	13407	5.3.1.1.7.29 - Restos a Pagar 2017	Débito	369,00					
Total:				213.320,73					56.620,50

Inscrição de Restos a Pagar Processados

Total: 0,00

Depósitos Restituíveis e Valores Vinculados

31/10/2018	11295	2.1.8.8.1.01.07 - Vale Transporte Recuperado	Crédito	249,43	31/12/2018	13464	2.1.8.8.1.01.07 - Vale Transporte Recuperado	Débito	201,13
30/11/2018	12297	2.1.8.8.1.01.07 - Vale Transporte Recuperado	Crédito	249,43	31/12/2018	13468	2.1.8.8.1.01.07 - Vale Transporte Recuperado	Débito	14,99
30/05/2018	5523	2.1.8.8.1.01.07 - Vale Transporte Recuperado	Crédito	357,09	01/03/2018	3039	2.1.8.8.1.01.99 - Outras Consignações	Débito	3,00
31/07/2018	7588	2.1.8.8.1.01.07 - Vale Transporte Recuperado	Crédito	204,42	03/09/2018	9337	2.1.8.8.1.01.07 - Vale Transporte Recuperado	Débito	240,65
28/02/2018	2180	2.1.8.8.1.01.07 - Vale Transporte Recuperado	Crédito	582,76	31/12/2018	13472	2.1.8.8.1.01.07 - Vale Transporte Recuperado	Débito	336,59

Pagamentos de Restos a Pagar Processados**Depósitos Restituíveis e Valores Vinculados**

31/10/2018	11295	2.1.8.8.1.01.07 - Vale Transporte Recuperado	Crédito	249,43	31/12/2018	13464	2.1.8.8.1.01.07 - Vale Transporte Recuperado	Débito	201,13
30/11/2018	12297	2.1.8.8.1.01.07 - Vale Transporte Recuperado	Crédito	249,43	31/12/2018	13468	2.1.8.8.1.01.07 - Vale Transporte Recuperado	Débito	14,99
30/05/2018	5523	2.1.8.8.1.01.07 - Vale Transporte Recuperado	Crédito	357,09	01/03/2018	3039	2.1.8.8.1.01.99 - Outras Consignações	Débito	3,00
31/07/2018	7588	2.1.8.8.1.01.07 - Vale Transporte Recuperado	Crédito	204,42	03/09/2018	9337	2.1.8.8.1.01.07 - Vale Transporte Recuperado	Débito	240,65
28/02/2018	2180	2.1.8.8.1.01.07 - Vale Transporte Recuperado	Crédito	582,76	31/12/2018	13472	2.1.8.8.1.01.07 - Vale Transporte Recuperado	Débito	336,59



Evite imprimir. Colabore com o meio ambiente.

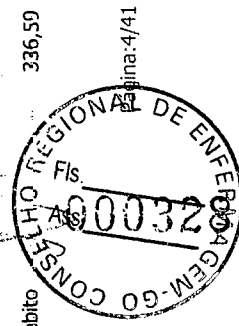

RECEBIMENTOS EXTRAORÇAMENTÁRIOS

PAGAMENTOS EXTRAORÇAMENTÁRIOS

Data	Nr. Lancto	Conta Contábil	Crédito	Valor	Data	Nr. Lancto	Conta Contábil	Crédito	Valor
30/04/2018	4199	2.1.8.8.1.01.07 - Vale Transporte Recuperado	Crédito	240,65	31/12/2018	13471	2.1.8.8.1.01.07 - Vale Transporte Recuperado	Débito	400,00
31/01/2018	1780	2.1.8.8.1.01.07 - Vale Transporte Recuperado	Crédito	235,31	03/09/2018	9339	2.1.8.8.1.01.07 - Vale Transporte Recuperado	Débito	249,43
31/12/2018	13279	2.1.8.8.1.01.07 - Vale Transporte Recuperado	Crédito	204,42	03/09/2018	9334	2.1.8.8.1.01.07 - Vale Transporte Recuperado	Débito	235,31
29/03/2018	3131	2.1.8.8.1.01.07 - Vale Transporte Recuperado	Crédito	336,07	03/09/2018	9336	2.1.8.8.1.01.07 - Vale Transporte Recuperado	Débito	336,07
28/09/2018	9633	2.1.8.8.1.01.07 - Vale Transporte Recuperado	Crédito	249,43	03/09/2018	9338	2.1.8.8.1.01.07 - Vale Transporte Recuperado	Débito	357,09
29/06/2018	6102	2.1.8.8.1.01.07 - Vale Transporte Recuperado	Crédito	249,43	03/09/2018	9341	2.1.8.8.1.01.07 - Vale Transporte Recuperado	Débito	249,43
31/08/2018	8929	2.1.8.8.1.01.07 - Vale Transporte Recuperado	Crédito	249,43	03/09/2018	9335	2.1.8.8.1.01.07 - Vale Transporte Recuperado	Débito	582,76
					03/09/2018	9340	2.1.8.8.1.01.07 - Vale Transporte Recuperado	Débito	204,42
Total:				3.408,67					3.411,67

Outros Recebimentos Extraorçamentários

Outros Pagamentos Extraorçamentários

31/08/2018	9009	2.1.1.1.1.01.01 - Salários E Remunerações A Pagar	Crédito	6.910,30	20/06/2018	5988	2.1.4.1.1.01.11 INSS Retido s/NF	Débito	1.288,20
29/03/2018	3118	2.1.1.1.1.01.01 - Salários E Remunerações A Pagar	Crédito	9.981,68	10/08/2018	8168	2.1.4.1.1.01.06 - ISS A Recolher	Débito	1.024,57
31/07/2018	7584	2.1.1.1.1.01.01 - Salários E Remunerações A Pagar	Crédito	4.948,21	21/03/2018	2283	2.1.4.1.1.01.09 - Outros Tributos E Contribuições Federais	Débito	50,43
31/07/2018	7589	2.1.1.1.1.01.01 - Salários E Remunerações A Pagar	Crédito	4.637,98	20/12/2018	13252	2.1.1.4.1.01.01 - INSS Patronal a Pagar	Débito	58.759,97
30/11/2018	12287	2.1.1.1.1.01.01 - Salários E Remunerações A Pagar	Crédito	37.032,19	06/11/2018	12222	2.1.1.1.1.01.01 - Salários E Remunerações A Pagar	Débito	5.687,81
30/04/2018	4188	2.1.1.1.1.01.01 - Salários E Remunerações A Pagar	Crédito	9.387,31	10/05/2018	4797	2.1.4.1.1.01.06 - ISS A Recolher	Débito	676,24
30/05/2018	5511	2.1.1.1.1.01.01 - Salários E Remunerações A Pagar	Crédito	8.007,53	09/05/2018	4792	2.1.4.1.1.01.09 - Outros Tributos E Contribuições Federais	Débito	301,24
30/05/2018	5512	2.1.1.1.1.01.01 - Salários E Remunerações A Pagar	Crédito	8.333,66	07/03/2018	1401	2.1.4.1.1.01.09 - Outros Tributos E Contribuições Federais	Débito	12,10
30/04/2018	4197	2.1.1.1.1.01.01 - Salários E Remunerações A Pagar	Crédito	8.007,53	24/01/2018	460	2.1.4.1.1.01.09 - Outros Tributos E Contribuições Federais	Débito	204,40



Evite imprimir. Colabore com o meio ambiente.

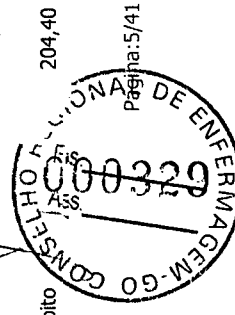

RECEBIMENTOS EXTRAORÇAMENTÁRIOS

PAGAMENTOS EXTRAORÇAMENTÁRIOS

Data	Nr. Lancto	Conta Contábil	Crédito	Valor	Data	Nr. Lancto	Conta Contábil	Crédito	Valor
31/10/2018	11280	2.1.1.1.01.01 - Salários E Remunerações A Pagar	Crédito	4.943,99	27/06/2018	6201	2.1.4.1.1.01.09 - Outros Tributos E Contribuições Federais	Débito	246,39
28/02/2018	2179	2.1.1.1.01.01 - Salários E Remunerações A Pagar	Crédito	6.144,01	21/06/2018	6151	2.1.1.1.01.01 - Salários E Remunerações A Pagar	Débito	4.159,59
31/08/2018	9003	2.1.1.1.01.01 - Salários E Remunerações A Pagar	Crédito	6.376,10	19/10/2018	10445	2.1.4.1.1.01.11 - INSS Retido s/NF	Débito	527,08
29/03/2018	3124	2.1.1.1.01.01 - Salários E Remunerações A Pagar	Crédito	3.073,65	06/03/2018	1332	2.1.8.9.1.01 - SINDECOP Contribuição Associativa a Recolher	Débito	897,71
29/06/2018	6401	2.1.1.1.01.01 - Salários E Remunerações A Pagar	Crédito	3.854,50	18/05/2018	5038	2.1.4.1.1.01.11 - INSS Retido s/NF	Débito	527,08
29/06/2018	6408	2.1.1.1.01.01 - Salários E Remunerações A Pagar	Crédito	4.243,99	28/11/2018	11700	2.1.4.1.1.01.09 - Outros Tributos E Contribuições Federais	Débito	68,03
30/11/2018	12277	2.1.1.1.01.01 - Salários E Remunerações A Pagar	Crédito	3.054,08	11/04/2018	3435	2.1.4.1.1.01.09 - Outros Tributos E Contribuições Federais	Débito	241,95
31/07/2018	7590	2.1.1.1.01.01 - Salários E Remunerações A Pagar	Crédito	17.628,59	20/08/2018	8067	2.1.4.1.1.01.11 - INSS Retido s/NF	Débito	527,08
28/09/2018	9620	2.1.1.1.01.01 - Salários E Remunerações A Pagar	Crédito	9.887,98	10/12/2018	12272	2.1.4.1.1.01.06 - ISS A Recolher	Débito	815,15
31/08/2018	9004	2.1.1.1.01.01 - Salários E Remunerações A Pagar	Crédito	9.887,98	07/11/2018	10989	2.1.4.1.1.01.09 - Outros Tributos E Contribuições Federais	Débito	21,07
31/10/2018	11281	2.1.1.1.01.01 - Salários E Remunerações A Pagar	Crédito	1.264,04	06/04/2018	4129	2.1.1.4.1.02.01 - FGTS	Débito	21.660,16
29/06/2018	6407	2.1.1.1.01.01 - Salários E Remunerações A Pagar	Crédito	8.007,53	25/07/2018	7254	2.1.4.1.1.01.09 - Outros Tributos E Contribuições Federais	Débito	12,57
31/10/2018	11282	2.1.1.1.01.01 - Salários E Remunerações A Pagar	Crédito	9.558,38	06/06/2018	6078	2.1.4.1.1.01.09 - Outros Tributos E Contribuições Federais	Débito	324,82
31/01/2018	1779	2.1.1.1.01.01 - Salários E Remunerações A Pagar	Crédito	4.336,02	20/06/2018	5987	2.1.4.1.1.01.03 - IRRF Sobre Folha De Salários	Débito	35.095,05
30/11/2018	12278	2.1.1.1.01.01 - Salários E Remunerações A Pagar	Crédito	8.754,17	06/06/2018	6076	2.1.4.1.1.01.09 - Outros Tributos E Contribuições Federais	Débito	214,87
28/09/2018	9626	2.1.1.1.01.01 - Salários E Remunerações A Pagar	Crédito	14.272,64	07/11/2018	10990	2.1.4.1.1.01.09 - Outros Tributos E Contribuições Federais	Débito	87,43
31/10/2018	11296	2.1.4.1.1.01.12 - INSS Segurados a Recolher	Crédito	7.214,37	10/01/2018	415	2.1.4.1.1.01.09 - Outros Tributos E Contribuições Federais	Débito	324,82
31/10/2018	11296	2.1.4.1.1.01.03 - IRRF Sobre Folha De Salários	Crédito	17.632,99	24/01/2018	453	2.1.4.1.1.01.09 - Outros Tributos E Contribuições Federais	Débito	182,71
31/10/2018	11296	2.1.8.9.1.01 - SINDECOP Contribuição Associativa a Recolher	Crédito	393,27	25/10/2018	10743	2.1.4.1.1.01.09 - Outros Tributos E Contribuições Federais	Débito	9,97

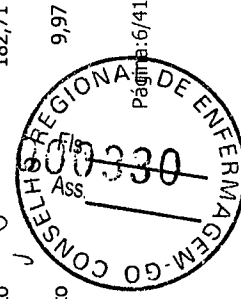

 Evite imprimir. Colabore com o meio ambiente.

RECEBIMENTOS EXTRAORÇAMENTÁRIOS

PAGAMENTOS EXTRAORÇAMENTÁRIOS

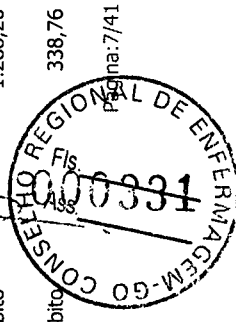
Data	Nr. Lancto	Conta Contábil	Crédito	Valor	Data	Nr. Lancto	Conta Contábil	Crédito	Valor
31/01/2018	1785	2.1.8.9.1.01 - SINDECOF Contribuição Associativa a Recolher	Crédito	403,98	28/02/2018	1199	2.1.4.1.1.01.09 - Outros Tributos E Contribuições Federais	Débito	239,61
31/01/2018	1785	2.1.4.1.1.01.03 - IRRF Sobre Folha De Salários	Crédito	13.891,93	13/06/2018	6138	2.1.4.1.1.01.09 - Outros Tributos E Contribuições Federais	Débito	15,40
31/01/2018	1785	2.1.4.1.1.01.12 - INSS Segurados a Recolher	Crédito	7.629,63	20/04/2018	3858	2.1.1.4.1.01.01 - INSS Patronal a Pagar	Débito	58.566,08
28/09/2018	9856	2.1.3.1.1.04.01 - Cheques em Trânsito	Crédito	425,94	25/04/2018	3790	2.1.4.1.1.01.02 - Pis/Pasep A Recolher	Débito	2.703,02
28/09/2018	9856	2.1.3.1.1.04.01 - Cheques em Trânsito	Crédito	600,00	07/11/2018	10988	2.1.4.1.1.01.09 - Outros Tributos E Contribuições Federais	Débito	15,40
28/09/2018	9856	2.1.3.1.1.04.01 - Cheques em Trânsito	Crédito	600,00	06/06/2018	4497	2.1.8.9.1.01 - SINDECOF Contribuição Associativa a Recolher	Débito	799,52
28/09/2018	9856	2.1.3.1.1.04.01 - Cheques em Trânsito	Crédito	74,92	13/06/2018	6136	2.1.4.1.1.01.09 - Outros Tributos E Contribuições Federais	Débito	280,29
28/09/2018	9856	2.1.3.1.1.04.01 - Cheques em Trânsito	Crédito	480,00	02/08/2018	8780	2.1.1.1.1.01.01 - Salários E Remunerações A Pagar	Débito	193.476,98
28/09/2018	9856	2.1.3.1.1.04.01 - Cheques em Trânsito	Crédito	450,00	27/12/2018	12858	2.1.4.1.1.01.09 - Outros Tributos E Contribuições Federais	Débito	382,42
31/10/2018	11279	2.1.3.1.1.04.01 - Cheques em Trânsito	Crédito	13.436,92	07/02/2018	1790	2.1.1.4.1.02.01 - FGTS	Débito	21.189,95
31/10/2018	11279	2.1.3.1.1.04.01 - Cheques em Trânsito	Crédito	9.782,48	25/10/2018	10738	2.1.4.1.1.01.09 - Outros Tributos E Contribuições Federais	Débito	107,75
31/10/2018	11279	2.1.3.1.1.04.01 - Cheques em Trânsito	Crédito	450,00	03/01/2018	363	2.1.8.9.1.01 - SINDECOF Contribuição Associativa a Recolher	Débito	897,51
31/10/2018	11279	2.1.3.1.1.04.01 - Cheques em Trânsito	Crédito	885,49	19/12/2018	13248	2.1.1.1.1.01.01 - Salários E Remunerações A Pagar	Débito	2.034,57
31/10/2018	11279	2.1.3.1.1.04.01 - Cheques em Trânsito	Crédito	300,00	10/01/2018	218	2.1.4.1.1.01.06 - ISS A Recolher	Débito	2.771,22
31/10/2018	11279	2.1.3.1.1.04.01 - Cheques em Trânsito	Crédito	300,00	30/05/2018	5411	2.1.4.1.1.01.09 - Outros Tributos E Contribuições Federais	Débito	11,90
31/10/2018	11279	2.1.3.1.1.04.01 - Cheques em Trânsito	Crédito	450,00	07/03/2018	1408	2.1.4.1.1.01.09 - Outros Tributos E Contribuições Federais	Débito	301,24
01/03/2018	3039	2.1.1.1.1.01.01 - Salários E Remunerações A Pagar	Crédito	3,00	05/11/2018	12217	2.1.1.1.1.01.01 - Salários E Remunerações A Pagar	Débito	199.844,14
31/01/2018	1780	2.1.8.9.1.01 - SINDECOF Contribuição Associativa a Recolher	Crédito	487,75	28/11/2018	11701	2.1.4.1.1.01.09 - Outros Tributos E Contribuições Federais	Débito	9,97
31/01/2018	1780	2.1.4.1.1.01.12 - INSS Segurados a Recolher	Crédito	12.448,06	20/02/2018	1090	2.1.4.1.1.01.11 - INSS Retido s/NF	Débito	1.288,20
31/01/2018	1780	2.1.4.1.1.01.03 - IRRF Sobre Folha De Salários	Crédito	16.244,51	31/10/2018	10756	2.1.4.1.1.01.09 - Outros Tributos E Contribuições Federais	Débito	338,76



 Evite imprimir. Colabore com o meio ambiente.

RECEBIMENTOS EXTRAORÇAMENTÁRIOS

PAGAMENTOS EXTRAORÇAMENTÁRIOS

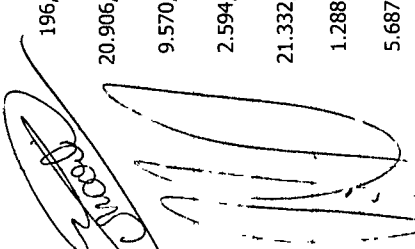
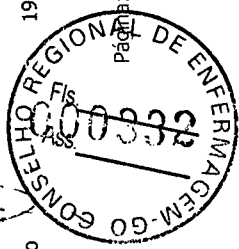
Data	Nr. Lancto	Conta Contábil	Crédito	Valor	Data	Nr. Lancto	Conta Contábil	Crédito	Valor
20/12/2018	12372	2.1.4.1.1.01.03 - IRRF Sobre Folha De Salários	Crédito	19.672,94	20/04/2018	3877	2.1.4.1.1.01.11 - INSS Retido s/NF	Débito	527,08
20/12/2018	12372	2.1.4.1.1.01.12 - INSS Segurados a Recolher	Crédito	13.099,97	20/06/2018	5985	2.1.1.4.1.01.01 - INSS Patronal a Pagar	Débito	53.810,02
30/11/2018	12283	2.1.8.9.1.01 - SINDECOF Contribuição Associativa a Recolher	Crédito	393,27	04/10/2018	9701	2.1.8.9.1.01 - SINDECOF Contribuição Associativa a Recolher	Débito	808,82
30/11/2018	12283	2.1.4.1.1.01.03 - IRRF Sobre Folha De Salários	Crédito	17.525,85	20/07/2018	7166	2.1.4.1.1.01.03 - IRRF Sobre Folha De Salários	Débito	35.946,32
30/11/2018	12283	2.1.4.1.1.01.12 - INSS Segurados a Recolher	Crédito	7.214,36	06/07/2018	7765	2.1.1.1.1.01.01 - Salários E Remunerações A Pagar	Débito	2.794,84
31/08/2018	8873	2.1.3.1.1.04.01 - Cheques em Trânsito	Crédito	75,00	26/09/2018	9513	2.1.4.1.1.01.09 - Outros Tributos E Contribuições Federais	Débito	11,90
31/08/2018	8929	2.1.8.9.1.01 - SINDECOF Contribuição Associativa a Recolher	Crédito	490,09	01/08/2018	8082	2.1.4.1.1.01.09 - Outros Tributos E Contribuições Federais	Débito	1.349,14
31/08/2018	8929	2.1.4.1.1.01.03 - IRRF Sobre Folha De Salários	Crédito	19.557,89	20/12/2018	13256	2.1.4.1.1.01.11 - INSS Retido s/NF	Débito	527,08
31/08/2018	8929	2.1.4.1.1.01.12 - INSS Segurados a Recolher	Crédito	13.745,69	25/05/2018	5446	2.1.4.1.1.01.02 - Pis/Pasep A Recolher	Débito	2.621,30
31/05/2018	6518	2.1.3.1.1.04.01 - Cheques em Trânsito	Crédito	478,24	28/02/2018	1200	2.1.4.1.1.01.09 - Outros Tributos E Contribuições Federais	Débito	10.315,35
31/12/2018	13262	2.1.3.1.1.04.01 - Cheques em Trânsito	Crédito	118,58	14/03/2018	1634	2.1.4.1.1.01.09 - Outros Tributos E Contribuições Federais	Débito	21,07
31/12/2018	13262	2.1.3.1.1.04.01 - Cheques em Trânsito	Crédito	720,00	05/09/2018	8866	2.1.4.1.1.01.09 - Outros Tributos E Contribuições Federais	Débito	196,26
28/09/2018	9625	2.1.8.9.1.01 - SINDECOF Contribuição Associativa a Recolher	Crédito	308,39	20/12/2018	13253	2.1.4.1.1.01.12 - INSS Segurados a Recolher	Débito	20.906,34
28/09/2018	9625	2.1.4.1.1.01.03 - IRRF Sobre Folha De Salários	Crédito	16.329,55	28/09/2018	9823	2.1.1.1.1.01.01 - Salários E Remunerações A Pagar	Débito	9.570,57
28/09/2018	9625	2.1.4.1.1.01.12 - INSS Segurados a Recolher	Crédito	7.214,37	02/03/2018	3041	2.1.1.1.1.01.01 - Salários E Remunerações A Pagar	Débito	2.594,17
29/03/2018	3038	2.1.3.1.1.04.01 - Cheques em Trânsito	Crédito	450,00	20/06/2018	5986	2.1.4.1.1.01.12 - INSS Segurados a Recolher	Débito	21.332,19
29/03/2018	3038	2.1.3.1.1.04.01 - Cheques em Trânsito	Crédito	2.759,00	20/12/2018	12719	2.1.4.1.1.01.11 - INSS Retido s/NF	Débito	1.288,20
29/03/2018	3038	2.1.3.1.1.04.01 - Cheques em Trânsito	Crédito	450,00	06/07/2018	7770	2.1.1.1.1.01.01 - Salários E Remunerações A Pagar	Débito	5.687,81
29/03/2018	3038	2.1.3.1.1.04.01 - Cheques em Trânsito	Crédito	3.226,00	07/02/2018	965	2.1.4.1.1.01.09 - Outros Tributos E Contribuições Federais	Débito	194,87



 Página: 8/41

RECEBIMENTOS EXTRAORÇAMENTÁRIOS

PAGAMENTOS EXTRAORÇAMENTÁRIOS

Data	Nr. Lancto	Conta Contábil	Valor	Data	Nr. Lancto	Conta Contábil	Valor
29/03/2018	3038	2.1.3.1.1.04.01 - Cheques em Trânsito	Crédito	11/04/2018	3436	2.1.4.1.1.01.09 - Outros Tributos E Contribuições Federais	Débito 13,16
28/02/2018	2180	2.1.4.1.1.01.03 - IRRF Sobre Folha De Salários	Crédito	24/01/2018	454	2.1.4.1.1.01.09 - Outros Tributos E Contribuições Federais	Débito 13,16
28/02/2018	2180	2.1.8.9.1.01 - SINDECOF Contribuição Associativa a Recolher	Crédito	19/10/2018	10444	2.1.4.1.1.01.11 - INSS Retido s/NF	Débito 1.288,20
28/02/2018	2180	2.1.4.1.1.01.12 - INSS Segurados a Recolher	Crédito	18/05/2018	5503	2.1.4.1.1.01.03 - IRRF Sobre Folha De Salários	Débito 32.465,39
31/08/2018	8928	2.1.8.9.1.01 - SINDECOF Contribuição Associativa a Recolher	Crédito	20/09/2018	9446	2.1.1.4.1.01.01 - INSS Patronal a Pagar	Débito 51.631,74
31/08/2018	8928	2.1.4.1.1.01.12 - INSS Segurados a Recolher	Crédito	30/05/2018	5414	2.1.4.1.1.01.09 - Outros Tributos E Contribuições Federais	Débito 66,12
31/08/2018	8928	2.1.4.1.1.01.03 - IRRF Sobre Folha De Salários	Crédito	10/01/2018	413	2.1.4.1.1.01.09 - Outros Tributos E Contribuições Federais	Débito 263,15
31/05/2018	5510	2.1.3.1.1.04.01 - Cheques em Trânsito	Crédito	30/11/2018	12303	2.1.1.1.1.01.01 - Salários E Remunerações A Pagar	Débito 15.535,45
31/05/2018	5510	2.1.3.1.1.04.01 - Cheques em Trânsito	Crédito	27/12/2018	12861	2.1.4.1.1.01.09 - Outros Tributos E Contribuições Federais	Débito 12,74
31/05/2018	5510	2.1.3.1.1.04.01 - Cheques em Trânsito	Crédito	06/06/2018	6080	2.1.4.1.1.01.09 - Outros Tributos E Contribuições Federais	Débito 463,50
31/05/2018	5510	2.1.3.1.1.04.01 - Cheques em Trânsito	Crédito	21/03/2018	2281	2.1.4.1.1.01.09 - Outros Tributos E Contribuições Federais	Débito 131,80
31/05/2018	5510	2.1.3.1.1.04.01 - Cheques em Trânsito	Crédito	23/05/2018	5239	2.1.4.1.1.01.09 - Outros Tributos E Contribuições Federais	Débito 24,27
31/05/2018	5510	2.1.3.1.1.04.01 - Cheques em Trânsito	Crédito	17/08/2018	7846	2.1.8.9.1.01 - SINDECOF Contribuição Associativa a Recolher	Débito 901,04
31/05/2018	5510	2.1.3.1.1.04.01 - Cheques em Trânsito	Crédito	20/08/2018	8843	2.1.1.4.1.01.01 - INSS Patronal a Pagar	Débito 48.037,87
31/05/2018	5510	2.1.3.1.1.04.01 - Cheques em Trânsito	Crédito	03/08/2018	8783	2.1.1.1.1.01.01 - Salários E Remunerações A Pagar	Débito 5.687,81
31/05/2018	5510	2.1.3.1.1.04.01 - Cheques em Trânsito	Crédito	03/05/2018	4242	2.1.4.1.1.01.09 - Outros Tributos E Contribuições Federais	Débito 339,62
29/06/2018	6517	2.1.3.1.1.04.01 - Cheques em Trânsito	Crédito	31/08/2018	8869	2.1.1.1.1.01.01 - Salários E Remunerações A Pagar	Débito 9.570,57
29/06/2018	6517	2.1.3.1.1.04.01 - Cheques em Trânsito	Crédito	06/07/2018	7767	2.1.1.1.1.01.01 - Salários E Remunerações A Pagar	Débito 5.686,81
29/06/2018	6517	2.1.3.1.1.04.01 - Cheques em Trânsito	Crédito	20/04/2018	3859	2.1.4.1.1.01.12 - INSS Segurados a Recolher	Débito 20.808,51



RECEBIMENTOS EXTRAORÇAMENTÁRIOS

PAGAMENTOS EXTRAORÇAMENTÁRIOS

Data	Nr. Lancto	Conta Contábil	Crédito	Valor	Data	Nr. Lancto	Conta Contábil	Crédito	Valor
31/10/2018	11295	2.1.4.1.1.01.12 - INSS Segurados a Recolher	Crédito	13.174,63	25/07/2018	7255	2.1.4.1.1.01.02 - Pis/Pacop A Recolher	Débito	2.910,26
31/10/2018	11295	2.1.8.9.1.01 - SINDECOF Contribuição Associativa a Recolher	Crédito	490,85	05/06/2018	6381	2.1.1.1.1.01.01 - Salários E Remunerações A Pagar	Débito	5.687,81
31/10/2018	11295	2.1.4.1.1.01.03 - IRRF Sobre Folha De Salários	Crédito	23.732,15	05/07/2018	6966	2.1.1.1.1.01.01 - Salários E Remunerações A Pagar	Débito	190.275,95
16/05/2018	5497	2.1.4.1.1.01.06 - ISS A Recolher	Crédito	147,50	16/05/2018	5008	2.1.4.1.1.01.09 - Outros Tributos E Contribuições Federais	Débito	21,07
29/03/2018	3131	2.1.8.9.1.01 - SINDECOF Contribuição Associativa a Recolher	Crédito	497,53	20/09/2018	9242	2.1.4.1.1.01.11 - INSS Retido s/NF	Débito	527,08
29/03/2018	3131	2.1.4.1.1.01.12 - INSS Segurados a Recolher	Crédito	12.906,98	07/03/2018	3046	2.1.1.4.1.02.01 - FGTS	Débito	20.843,67
29/03/2018	3131	2.1.4.1.1.01.03 - IRRF Sobre Folha De Salários	Crédito	18.858,30	03/08/2018	8784	2.1.1.1.1.01.01 - Salários E Remunerações A Pagar	Débito	9.570,57
30/11/2018	12297	2.1.8.9.1.01 - SINDECOF Contribuição Associativa a Recolher	Crédito	491,16	05/06/2018	6075	2.1.1.1.1.01.01 - Salários E Remunerações A Pagar	Débito	2.801,51
30/11/2018	12297	2.1.4.1.1.01.03 - IRRF Sobre Folha De Salários	Crédito	18.839,21	06/07/2018	7773	2.1.1.1.1.01.01 - Salários E Remunerações A Pagar	Débito	9.570,57
30/11/2018	12297	2.1.4.1.1.01.12 - INSS Segurados a Recolher	Crédito	13.255,60	11/06/2018	4991	2.1.4.1.1.01.06 - ISS A Recolher	Débito	1.867,54
29/03/2018	3123	2.1.8.9.1.01 - SINDECOF Contribuição Associativa a Recolher	Crédito	412,77	07/11/2018	11301	2.1.1.4.1.02.01 - FGTS	Débito	22.270,50
29/03/2018	3123	2.1.4.1.1.01.12 - INSS Segurados a Recolher	Crédito	7.523,47	22/08/2018	8269	2.1.4.1.1.01.09 - Outros Tributos E Contribuições Federais	Débito	62,93
29/03/2018	3173	2.1.4.1.1.01.03 - IRRF Sobre Folha De Salários	Crédito	14.191,10	19/10/2018	11306	2.1.4.1.1.01.12 - INSS Segurados a Recolher	Débito	21.004,40
30/04/2018	4199	2.1.8.9.1.01 - SINDECOF Contribuição Associativa a Recolher	Crédito	484,08	20/12/2018	12720	2.1.4.1.1.01.11 - INSS Retido s/NF	Débito	1.288,20
30/04/2018	4199	2.1.4.1.1.01.12 - INSS Segurados a Recolher	Crédito	13.027,20	29/03/2018	3114	2.1.1.1.1.01.01 - Salários E Remunerações A Pagar	Débito	9.081,00
30/04/2018	4199	2.1.4.1.1.01.03 - IRRF Sobre Folha De Salários	Crédito	18.768,27	20/06/2018	5989	2.1.4.1.1.01.11 - INSS Retido s/NF	Débito	527,08
31/07/2018	7780	2.1.3.1.1.04.01 - Cheques em Trânsito	Crédito	300,00	15/08/2018	8220	2.1.4.1.1.01.09 - Outros Tributos E Contribuições Federais	Débito	21,07
31/07/2018	7780	2.1.3.1.1.04.01 - Cheques em Trânsito	Crédito	343,98	14/11/2018	11084	2.1.4.1.1.01.09 - Outros Tributos E Contribuições Federais	Débito	279,34
29/06/2018	6409	2.1.8.9.1.01 - SINDECOF Contribuição Associativa a Recolher	Crédito	325,59	25/10/2018	10741	2.1.4.1.1.01.09 - Outros Tributos E Contribuições Federais	Débito	257,00

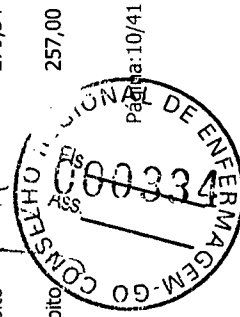
 Evite imprimir. Colabore com o meio ambiente.

RECEBIMENTOS EXTRAORÇAMENTÁRIOS

PAGAMENTOS EXTRAORÇAMENTÁRIOS

Data	Nr. Lancto	Conta Contábil	Crédito	Valor	Data	Nr. Lancto	Conta Contábil	Crédito	Valor
29/06/2018	6409	2.1.4.1.1.01.12 - INSS Segurados a Recolher	Crédito	7.326,58	24/01/2018	455	2.1.4.1.1.01.09 - Outros Tributos E Contribuições Federais	Débito	67,74
29/06/2018	6409	2.1.4.1.1.01.03 - IRRF Sobre Folha De Salários	Crédito	15.781,24	03/05/2018	4247	2.1.4.1.1.01.09 - Outros Tributos E Contribuições Federais	Débito	9,83
30/05/2018	5524	2.1.4.1.1.01.12 - INSS Segurados a Recolher	Crédito	6.980,50	27/04/2018	3941	2.1.1.1.1.01.01 - Salários E Remunerações A Pagar	Débito	933,05
30/05/2018	5524	2.1.8.9.1.01 - SINDECOF Contribuição Associativa a Recolher	Crédito	260,19	30/05/2018	5407	2.1.4.1.1.01.09 - Outros Tributos E Contribuições Federais	Débito	233,82
30/05/2018	5524	2.1.4.1.1.01.03 - IRRF Sobre Folha De Salários	Crédito	14.705,59	23/05/2018	5237	2.1.4.1.1.01.09 - Outros Tributos E Contribuições Federais	Débito	18,69
31/12/2018	13274	2.1.8.9.1.01 - SINDECOF Contribuição Associativa a Recolher	Crédito	393,27	07/03/2018	1402	2.1.4.1.1.01.09 - Outros Tributos E Contribuições Federais	Débito	104,24
31/12/2018	13274	2.1.4.1.1.01.12 - INSS Segurados a Recolher	Crédito	7.214,37	12/09/2018	9817	2.1.4.1.1.01.09 - Outros Tributos E Contribuições Federais	Débito	15,40
31/12/2018	13274	2.1.4.1.1.01.03 - IRRF Sobre Folha De Salários	Crédito	14.200,78	20/11/2018	11313	2.1.4.1.1.01.12 - INSS Segurados a Recolher	Débito	20.759,66
31/07/2018	7596	2.1.8.9.1.01 - SINDECOF Contribuição Associativa a Recolher	Crédito	388,11	10/01/2018	410	2.1.4.1.1.01.09 - Outros Tributos E Contribuições Federais	Débito	15,40
31/07/2018	7596	2.1.4.1.1.01.12 - INSS Segurados a Recolher	Crédito	7.452,36	23/05/2018	5235	2.1.4.1.1.01.09 - Outros Tributos E Contribuições Federais	Débito	135,20
31/07/2018	7596	2.1.4.1.1.01.03 - IRRF Sobre Folha De Salários	Crédito	16.475,66	27/04/2018	3944	2.1.1.1.1.01.01 - Salários E Remunerações A Pagar	Débito	9.081,00
28/02/2018	2181	2.1.8.9.1.01 - SINDECOF Contribuição Associativa a Recolher	Crédito	411,27	21/03/2018	2282	2.1.4.1.1.01.09 Outros Tributos C Contribuições Federais	Débito	76,11
28/02/2018	2181	2.1.4.1.1.01.03 - IRRF Sobre Folha De Salários	Crédito	15.039,48	21/05/2018	5089	2.1.4.1.1.01.09 - Outros Tributos E Contribuições Federais	Débito	349,43
28/02/2018	2181	2.1.4.1.1.01.12 - INSS Segurados a Recolher	Crédito	7.523,47	20/07/2018	7168	2.1.4.1.1.01.12 - INSS Segurados a Recolher	Débito	21.827,29
28/09/2018	9633	2.1.4.1.1.01.12 - INSS Segurados a Recolher	Crédito	13.411,96	05/06/2018	6383	2.1.1.1.1.01.01 - Salários E Remunerações A Pagar	Débito	9.570,57
28/09/2018	9633	2.1.4.1.1.01.03 - IRRF Sobre Folha De Salários	Crédito	20.323,28	01/02/2018	1765	2.1.1.1.1.01.01 - Salários E Remunerações A Pagar	Débito	5.306,11
28/09/2018	9633	2.1.8.9.1.01 - SINDECOF Contribuição Associativa a Recolher	Crédito	500,43	07/02/2018	967	2.1.8.9.1.01 - SINDECOF Contribuição Associativa a Recolher	Débito	891,73
31/12/2018	13468	2.1.4.1.1.01.06 - ISS A Recolher	Crédito	14,99	07/11/2018	10987	2.1.4.1.1.01.09 - Outros Tributos E Contribuições Federais	Débito	301,84
30/04/2018	4198	2.1.8.9.1.01 - SINDECOF Contribuição Associativa a Recolher	Crédito	244,04	05/11/2018	12219	2.1.1.1.1.01.01 - Salários E Remunerações A Pagar	Débito	3.203,13

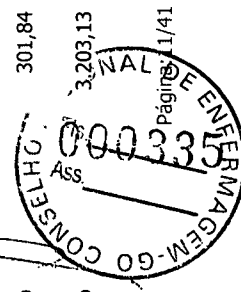
 Evite imprimir. Colabore com o meio ambiente.

RECEBIMENTOS EXTRAORÇAMENTÁRIOS				PAGAMENTOS EXTRAORÇAMENTÁRIOS					
Data	Nr. Lancto	Conta Contábil	Crédito	Valor	Data	Nr. Lancto	Conta Contábil	Crédito	Valor
30/04/2018	4198	2.1.4.1.1.01.12 - INSS Segurados a Recolher	Crédito	6.906,25	29/08/2018	8551	2.1.4.1.1.01.09 - Outros Tributos E Contribuições Federais	Débito	9,96
30/04/2018	4198	2.1.4.1.1.01.03 - IRRF Sobre Folha De Salários	Crédito	13.697,12	19/01/2018	1732	2.1.4.1.1.01.11 - INSS Retido s/NF	Débito	527,08
30/04/2018	4187	2.1.3.1.1.04.01 - Cheques em Trânsito	Crédito	933,05	28/03/2018	2677	2.1.4.1.1.01.09 - Outros Tributos E Contribuições Federais	Débito	12,09
30/04/2018	4187	2.1.3.1.1.04.01 - Cheques em Trânsito	Crédito	450,00	15/08/2018	8221	2.1.4.1.1.01.09 - Outros Tributos E Contribuições Federais	Débito	15,40
31/12/2018	13269	2.1.1.1.1.01.01 - Salários E Remunerações A Pagar	Crédito	8.329,32	20/04/2018	3860	2.1.4.1.1.01.03 - IRRF Sobre Folha De Salários	Débito	33.049,40
28/02/2018	2166	2.1.3.1.1.04.01 - Cheques em Trânsito	Crédito	450,00	26/09/2018	9515	2.1.4.1.1.01.09 - Outros Tributos E Contribuições Federais	Débito	250,80
28/02/2018	2166	2.1.3.1.1.04.01 - Cheques em Trânsito	Crédito	150,92	29/08/2018	8552	2.1.4.1.1.01.09 - Outros Tributos E Contribuições Federais	Débito	67,67
29/06/2018	6402	2.1.8.9.1.01 - SINDECOF Contribuição Associativa a Recolher	Crédito	523,42	29/03/2018	3109	2.1.1.1.1.01.01 - Salários E Remunerações A Pagar	Débito	5.307,11
29/06/2018	6402	2.1.4.1.1.01.12 - INSS Segurados a Recolher	Crédito	13.682,65	20/09/2018	9447	2.1.4.1.1.01.12 - INSS Segurados a Recolher	Débito	21.265,20
29/06/2018	6402	2.1.4.1.1.01.03 - IRRF Sobre Folha De Salários	Crédito	20.165,08	28/11/2018	11698	2.1.4.1.1.01.09 - Outros Tributos E Contribuições Federais	Débito	12,74
30/05/2018	5523	2.1.4.1.1.01.12 - INSS Segurados a Recolher	Crédito	13.920,52	25/04/2018	3795	2.1.4.1.1.01.09 - Outros Tributos E Contribuições Federais	Débito	119,75
30/05/2018	5523	2.1.8.9.1.01 - SINDECOF Contribuição Associativa a Recolher	Crédito	539,33	28/11/2018	11697	2.1.4.1.1.01.09 - Outros Tributos E Contribuições Federais	Débito	240,25
30/05/2018	5523	2.1.4.1.1.01.03 - IRRF Sobre Folha De Salários	Crédito	20.389,46	24/08/2018	8303	2.1.4.1.1.01.02 - Pis/Pasep A Recolher	Débito	3.036,54
31/07/2018	7588	2.1.4.1.1.01.12 - INSS Segurados a Recolher	Crédito	14.362,23	20/12/2018	13246	2.1.1.1.1.01.01 - Salários E Remunerações A Pagar	Débito	1.272,29
31/07/2018	7588	2.1.4.1.1.01.03 - IRRF Sobre Folha De Salários	Crédito	20.119,89	11/04/2018	3438	2.1.4.1.1.01.09 - Outros Tributos E Contribuições Federais	Débito	15,40
31/07/2018	7588	2.1.8.9.1.01 - SINDECOF Contribuição Associativa a Recolher	Crédito	512,93	08/08/2018	7528	2.1.4.1.1.01.09 - Outros Tributos E Contribuições Federais	Débito	324,82
31/12/2018	13464	2.1.4.1.1.01.12 - INSS Segurados a Recolher	Crédito	201,13	07/11/2018	10991	2.1.4.1.1.01.09 - Outros Tributos E Contribuições Federais	Débito	281,24
20/12/2018	12373	2.1.4.1.1.01.12 - INSS Segurados a Recolher	Crédito	7.214,37	27/06/2018	6198	2.1.4.1.1.01.09 - Outros Tributos E Contribuições Federais	Débito	9,83
20/12/2018	12373	2.1.4.1.1.01.03 - IRRF Sobre Folha De Salários	Crédito	16.350,24	27/12/2018	12859	2.1.4.1.1.01.09 - Outros Tributos E Contribuições Federais	Débito	68,03

[Handwritten signature]

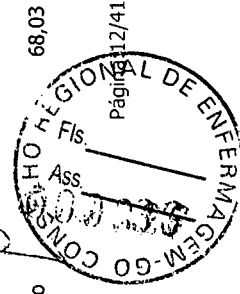

[Handwritten signature]

RECEBIMENTOS EXTRAORÇAMENTÁRIOS

PAGAMENTOS EXTRAORÇAMENTÁRIOS

Data	Nr. Lancto	Conta Contábil	Crédito	Valor	Data	Nr. Lancto	Conta Contábil	Crédito	Valor
31/12/2018	13279	2.1.4.1.1.01.03 - IRRF Sobre Folha De Salários	Crédito	19.606,76	10/04/2018	3431	2.1.4.1.1.01.06 - ISS A Recolher	Débito	704,99
31/12/2018	13279	2.1.4.1.1.01.12 - INSS Segurados a Recolher	Crédito	13.732,92	07/12/2018	13234	2.1.1.4.1.02.01 - FGTS	Débito	24.920,58
31/12/2018	13279	2.1.8.9.1.01 - SINDECOF Contribuição Associativa a Recolher	Crédito	490,59	24/01/2018	458	2.1.4.1.1.01.09 - Outros Tributos E Contribuições Federais	Débito	9,83
30/11/2018	12304	2.1.3.1.1.04.01 - Cheques em Trânsito	Crédito	450,00	12/09/2018	9001	2.1.4.1.1.01.09 - Outros Tributos E Contribuições Federais	Débito	301,84
30/11/2018	12304	2.1.3.1.1.04.01 - Cheques em Trânsito	Crédito	2.214,83	27/06/2018	6197	2.1.4.1.1.01.09 - Outros Tributos E Contribuições Federais	Débito	66,12
04/01/2018	197	1.1.3.8.1.03.13 - Glayson Campos da Silva	Crédito	650,00	10/10/2018	10105	2.1.4.1.1.01.09 - Outros Tributos E Contribuições Federais	Débito	15,40
31/10/2018	11296	1.1.3.1.1.01.03 - Adiantamento de Férias	Crédito	8.676,30	10/01/2018	409	2.1.4.1.1.01.09 - Outros Tributos E Contribuições Federais	Débito	21,07
18/05/2018	8924	1.1.3.8.1.02.03 - Salário Maternidade	Crédito	8.007,53	27/09/2018	9819	2.1.1.1.1.01.01 - Salários E Remunerações A Pagar	Débito	213.396,19
31/01/2018	1785	1.1.3.1.1.01.03 - Adiantamento de Férias	Crédito	16.284,19	10/09/2018	8917	2.1.4.1.1.01.06 - ISS A Recolher	Débito	1.134,26
31/01/2018	1780	1.1.3.1.1.01.03 - Adiantamento de Férias	Crédito	9.311,80	28/09/2018	9820	2.1.1.1.1.01.01 - Salários E Remunerações A Pagar	Débito	2.794,84
20/12/2018	12372	1.1.3.1.1.01.02 - Adiantamento 13º Salário	Crédito	83.937,33	06/09/2018	9018	2.1.1.4.1.02.01 - FGTS	Débito	22.647,91
30/11/2018	12283	1.1.3.1.1.01.01 - Adiantamento de Salário	Crédito	1.264,04	05/11/2018	12220	2.1.1.1.1.01.01 - Salários E Remunerações A Pagar	Débito	5.686,81
31/08/2018	8929	1.1.3.1.1.01.02 - Adiantamento 13º Salário	Crédito	1.274,90	26/09/2018	9514	2.1.4.1.1.01.09 - Outros Tributos E Contribuições Federais	Débito	460,49
31/08/2018	8929	1.1.3.1.1.01.03 - Adiantamento de Férias	Crédito	7.475,33	19/10/2018	11305	2.1.1.4.1.01.01 - INSS Patronal a Pagar	Débito	51.576,29
22/05/2018	5506	1.1.3.8.1.03.05 - Cleuzeni Moraes de Paula	Crédito	83,10	03/12/2018	12299	2.1.1.1.1.01.01 - Salários E Remunerações A Pagar	Débito	2.794,84
20/07/2018	8926	1.1.3.8.1.02.03 - Salário Maternidade	Crédito	8.007,53	02/02/2018	1766	2.1.1.1.1.01.01 - Salários E Remunerações A Pagar	Débito	2.419,63
20/06/2018	8925	1.1.3.8.1.02.03 - Salário Maternidade	Crédito	8.007,53	02/03/2018	3042	2.1.1.1.1.01.01 - Salários E Remunerações A Pagar	Débito	5.306,11
28/09/2018	9625	1.1.3.1.1.01.03 - Adiantamento de Férias	Crédito	4.732,04	12/12/2018	12345	2.1.4.1.1.01.09 - Outros Tributos E Contribuições Federais	Débito	301,84
20/08/2018	8927	1.1.3.8.1.02.03 - Salário Maternidade	Crédito	17.628,59	28/11/2018	11699	2.1.4.1.1.01.09 - Outros Tributos E Contribuições Federais	Débito	13,34
19/10/2018	12389	1.1.3.8.1.02.03 - Salário Maternidade	Crédito	9.887,98	11/07/2018	7194	2.1.4.1.1.01.09 - Outros Tributos E Contribuições Federais	Débito	260,31

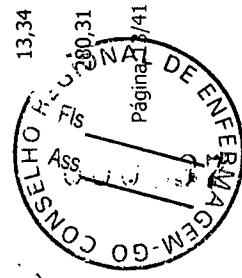

 Evite imprimir. Colabore com o meio ambiente.

RECEBIMENTOS EXTRAORÇAMENTÁRIOS

PAGAMENTOS EXTRAORÇAMENTÁRIOS

Data	Nr. Lancto	Conta Contábil	Valor	Data	Nr. Lancto	Conta Contábil	Valor		
31/10/2018	11295	1.1.3.1.1.01.03 - Adiantamento de Férias	Crédito	18.185,11	21/02/2018	1101	2.1.4.1.1.01.09 - Outros Tributos E Contribuições Federais	Débito	21,26
20/12/2018	12391	1.1.3.8.1.02.03 - Salário Maternidade	Crédito	3.054,08	05/12/2018	12047	2.1.4.1.1.01.09 - Outros Tributos E Contribuições Federais	Débito	85,74
29/03/2018	3131	1.1.3.1.1.01.03 - Adiantamento de Férias	Crédito	11.588,29	25/06/2018	6160	2.1.4.1.1.01.02 - Pis/Pasep A Recolher	Débito	2.822,26
15/06/2018	6388	1.1.3.8.1.03.16 - ATAN Agência de Turismo Anhanguera LTDA	Crédito	3,60	29/08/2018	8547	2.1.4.1.1.01.09 - Outros Tributos E Contribuições Federais	Débito	239,66
30/11/2018	12297	1.1.3.1.1.01.03 - Adiantamento de Férias	Crédito	11.416,52	28/12/2018	12893	2.1.4.1.1.01.06 - ISS A Recolher	Débito	293,25
14/06/2018	6387	1.1.3.8.1.03.10 - JC Assessoria Contabil	Crédito	411,81	12/12/2018	12346	2.1.4.1.1.01.09 - Outros Tributos E Contribuições Federais	Débito	21,07
31/12/2018	13408	1.1.3.1.1.01.03 - Adiantamento de Férias	Crédito	30.827,25	20/12/2018	13255	2.1.4.1.1.01.03 - IRRF Sobre Folha De Salários	Débito	36.365,06
29/03/2018	3123	1.1.3.1.1.01.03 - Adiantamento de Férias	Crédito	4.843,59	08/11/2018	11011	2.1.8.9.1.01 - SINDECOF Contribuição Associativa a Recolher	Débito	884,12
30/04/2018	4199	1.1.3.1.1.01.03 - Adiantamento de Férias	Crédito	11.976,20	04/12/2018	11984	2.1.8.9.1.01 - SINDECOF Contribuição Associativa a Recolher	Débito	884,43
20/11/2018	12390	1.1.3.8.1.02.03 - Salário Maternidade	Crédito	9.558,38	28/11/2018	11702	2.1.4.1.1.01.09 - Outros Tributos E Contribuições Federais	Débito	447,23
29/06/2018	6409	1.1.3.1.1.01.03 - Adiantamento de Férias	Crédito	19.197,38	26/09/2018	9509	2.1.4.1.1.01.09 - Outros Tributos E Contribuições Federais	Débito	12,74
30/05/2018	5524	1.1.3.1.1.01.03 - Adiantamento de Férias	Crédito	3.464,80	11/04/2018	3433	2.1.4.1.1.01.09 - Outros Tributos E Contribuições Federais	Débito	202,66
31/07/2018	7596	1.1.3.1.1.01.03 - Adiantamento de Férias	Crédito	20.982,48	27/06/2018	6199	2.1.4.1.1.01.09 - Outros Tributos E Contribuições Federais	Débito	306,72
28/09/2018	9633	1.1.3.1.1.01.03 - Adiantamento de Férias	Crédito	9.703,99	30/05/2018	5410	2.1.4.1.1.01.09 - Outros Tributos E Contribuições Federais	Débito	12,09
20/09/2018	12388	1.1.3.8.1.02.03 - Salário Maternidade	Crédito	9.887,98	29/03/2018	3105	2.1.1.1.1.01.01 - Salários E Remunerações A Pagar	Débito	3.019,08
31/12/2018	13409	1.1.3.8.1.02.03 - Salário Maternidade	Crédito	8.329,32	23/10/2018	11277	2.1.4.1.1.01.09 - Outros Tributos E Contribuições Federais	Débito	27,30
29/06/2018	6402	1.1.3.1.1.01.03 - Adiantamento de Férias	Crédito	21.266,26	02/03/2018	3043	2.1.1.1.1.01.01 - Salários E Remunerações A Pagar	Débito	5.307,11
30/05/2018	5523	1.1.3.1.1.01.03 - Adiantamento de Férias	Crédito	15.468,16	31/10/2018	10758	2.1.4.1.1.01.09 - Outros Tributos E Contribuições Federais	Débito	221,91
31/07/2018	7588	1.1.3.1.1.01.03 - Adiantamento de Férias	Crédito	32.165,11	05/11/2018	12218	2.1.1.1.1.01.01 - Salários E Remunerações A Pagar	Débito	2.794,84
20/12/2018	12373	1.1.3.1.1.01.02 - Adiantamento 13º Salário	Crédito	52.018,17	12/12/2018	12347	2.1.4.1.1.01.09 - Outros Tributos E Contribuições Federais	Débito	15,40



 Evite imprimir. Colabore com o meio ambiente.

RECEBIMENTOS EXTRAORÇAMENTÁRIOS

PAGAMENTOS EXTRAORÇAMENTÁRIOS

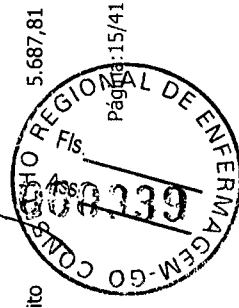
Data	Nr. Lancto	Conta Contábil	Crédito	Valor	Data	Nr. Lancto	Conta Contábil	Crédito	Valor
30/11/2018	12282	2.1.1.1.01.01 - Salários E Remunerações A Pagar	Crédito	107.020,78	01/03/2018	3040	2.1.1.1.01.01 - Salários E Remunerações A Pagar	Débito	206.939,87
31/10/2018	11292	2.1.1.1.01.01 - Salários E Remunerações A Pagar	Crédito	182.341,20	19/01/2018	1727	2.1.1.4.1.01.01 - INSS Patronal a Pagar	Débito	58.256,01
29/06/2018	6400	2.1.1.1.01.01 - Salários E Remunerações A Pagar	Crédito	188.234,30	27/12/2018	12862	2.1.4.1.1.01.09 - Outros Tributos E Contribuições Federais	Débito	39,69
30/11/2018	12280	2.1.1.1.01.01 - Salários E Remunerações A Pagar	Crédito	297,44	17/01/2018	440	2.1.4.1.1.01.09 - Outros Tributos E Contribuições Federais	Débito	280,31
31/12/2018	13268	2.1.1.1.01.01 - Salários E Remunerações A Pagar	Crédito	5.368,23	03/08/2018	8781	2.1.1.1.01.01 - Salários E Remunerações A Pagar	Débito	2.794,84
31/12/2018	13264	2.1.1.1.01.01 - Salários E Remunerações A Pagar	Crédito	3.430,32	29/08/2018	8546	2.1.4.1.1.01.09 - Outros Tributos E Contribuições Federais	Débito	1.782,45
30/05/2018	5518	2.1.1.1.01.01 - Salários E Remunerações A Pagar	Crédito	4.375,64	28/03/2018	2678	2.1.4.1.1.01.09 - Outros Tributos E Contribuições Federais	Débito	235,93
30/11/2018	12294	2.1.1.1.01.01 - Salários E Remunerações A Pagar	Crédito	174.666,13	08/08/2018	7531	2.1.4.1.1.01.09 - Outros Tributos E Contribuições Federais	Débito	85,92
31/08/2018	9013	2.1.1.1.01.01 - Salários E Remunerações A Pagar	Crédito	185.683,08	03/05/2018	4528	2.1.8.9.1.01 - SINDECOF Contribuição Associativa a Recolher	Débito	728,12
29/06/2018	6406	2.1.1.1.01.01 - Salários E Remunerações A Pagar	Crédito	99.321,79	10/07/2018	7075	2.1.4.1.1.01.06 - ISS A Recolher	Débito	659,85
30/11/2018	12292	2.1.1.1.01.01 - Salários E Remunerações A Pagar	Crédito	3.155,30	10/08/2018	8166	2.1.4.1.1.01.09 - Outros Tributos E Contribuições Federais	Débito	280,32
31/10/2018	11288	2.1.1.1.01.01 - Salários E Remunerações A Pagar	Crédito	6.375,73	03/05/2018	4241	2.1.4.1.1.01.09 - Outros Tributos E Contribuições Federais	Débito	324,82
31/10/2018	11286	2.1.1.1.01.01 - Salários E Remunerações A Pagar	Crédito	101.035,76	11/04/2018	3434	2.1.4.1.1.01.09 - Outros Tributos E Contribuições Federais	Débito	324,82
30/11/2018	12290	2.1.1.1.01.01 - Salários E Remunerações A Pagar	Crédito	1.205,64	19/12/2018	12374	2.1.1.1.01.01 - Salários E Remunerações A Pagar	Débito	74.846,23
31/07/2018	7592	2.1.1.1.01.01 - Salários E Remunerações A Pagar	Crédito	6.245,48	25/10/2018	10740	2.1.4.1.1.01.09 - Outros Tributos E Contribuições Federais	Débito	13,34
28/09/2018	9630	2.1.1.1.01.01 - Salários E Remunerações A Pagar	Crédito	2.472,21	13/06/2018	6137	2.1.4.1.1.01.09 - Outros Tributos E Contribuições Federais	Débito	21,07
30/05/2018	5514	2.1.1.1.01.01 - Salários E Remunerações A Pagar	Crédito	1.027,76	07/03/2018	1399	2.1.4.1.1.01.09 - Outros Tributos E Contribuições Federais	Débito	9,83
31/10/2018	11284	2.1.1.1.01.01 - Salários E Remunerações A Pagar	Crédito	2.829,33	10/10/2018	10107	2.1.4.1.1.01.06 - ISS A Recolher	Débito	794,70
31/01/2018	1782	2.1.1.1.01.01 - Salários E Remunerações A Pagar	Crédito	5.019,38	28/09/2018	9821	2.1.1.1.01.01 - Salários E Remunerações A Pagar	Débito	5.687,81



 Evite imprimir. Colabore com o meio ambiente.

RECEBIMENTOS EXTRAORÇAMENTÁRIOS

PAGAMENTOS EXTRAORÇAMENTÁRIOS

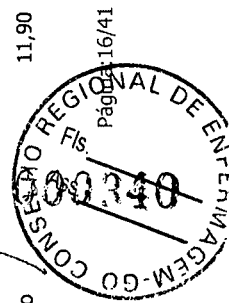
Data	Nr. Lancto	Conta Contábil	Crédito	Valor	Data	Nr. Lancto	Conta Contábil	Crédito	Valor
28/02/2018	2176	2.1.1.1.1.01.01 - Salários E Remunerações A Pagar	Crédito	172.075,57	24/01/2018	456	2.1.4.1.1.01.09 - Outros Tributos E Contribuições Federais	Débito	12,09
31/01/2018	1778	2.1.1.1.1.01.01 - Salários E Remunerações A Pagar	Crédito	169.097,51	04/06/2018	6074	2.1.1.1.1.01.01 - Salários E Remunerações A Pagar	Débito	213.649,60
31/07/2018	7581	2.1.1.1.1.01.01 - Salários E Remunerações A Pagar	Crédito	9.277,34	03/05/2018	4243	2.1.4.1.1.01.09 - Outros Tributos E Contribuições Federais	Débito	286,38
30/05/2018	5522	2.1.1.1.1.01.01 - Salários E Remunerações A Pagar	Crédito	191.325,86	27/12/2018	12857	2.1.4.1.1.01.09 - Outros Tributos E Contribuições Federais	Débito	236,32
31/12/2018	13271	2.1.1.1.1.01.01 - Salários E Remunerações A Pagar	Crédito	7.661,85	20/03/2018	3093	2.1.1.4.1.01.01 - INSS Patronal a Pagar	Débito	57.922,60
31/12/2018	13266	2.1.1.1.1.01.01 - Salários E Remunerações A Pagar	Crédito	226,06	20/07/2018	7358	2.1.4.1.1.01.11 - INSS Retido s/NF	Débito	1.288,20
28/09/2018	9622	2.1.1.1.1.01.01 - Salários E Remunerações A Pagar	Crédito	1.487,22	27/12/2018	12856	2.1.4.1.1.01.09 - Outros Tributos E Contribuições Federais	Débito	11,90
31/01/2018	1784	2.1.1.1.1.01.01 - Salários E Remunerações A Pagar	Crédito	106.789,96	16/02/2018	1069	2.1.4.1.1.01.09 - Outros Tributos E Contribuições Federais	Débito	280,29
30/04/2018	4190	2.1.1.1.1.01.01 - Salários E Remunerações A Pagar	Crédito	88.852,56	27/12/2018	12855	2.1.4.1.1.01.09 - Outros Tributos E Contribuições Federais	Débito	307,60
28/09/2018	9624	2.1.1.1.1.01.01 - Salários E Remunerações A Pagar	Crédito	100.188,90	03/05/2018	4245	2.1.4.1.1.01.09 - Outros Tributos E Contribuições Federais	Débito	12,09
29/03/2018	3128	2.1.1.1.1.01.01 - Salários E Remunerações A Pagar	Crédito	2.390,62	29/03/2018	3108	2.1.1.1.1.01.01 - Salários E Remunerações A Pagar	Débito	3.428,07
30/11/2018	12296	2.1.1.1.1.01.01 - Salários E Remunerações A Pagar	Crédito	9.465,89	06/06/2018	6077	2.1.4.1.1.01.09 - Outros Tributos E Contribuições Federais	Débito	391,32
30/05/2018	5520	2.1.1.1.1.01.01 - Salários E Remunerações A Pagar	Crédito	4.751,50	28/03/2018	2675	2.1.4.1.1.01.09 - Outros Tributos E Contribuições Federais	Débito	66,12
20/12/2018	12371	2.1.1.1.1.01.01 - Salários E Remunerações A Pagar	Crédito	171.236,98	27/06/2018	6196	2.1.4.1.1.01.09 - Outros Tributos E Contribuições Federais	Débito	12,14
29/06/2018	6396	2.1.1.1.1.01.01 - Salários E Remunerações A Pagar	Crédito	6.161,99	30/05/2018	5409	2.1.4.1.1.01.09 - Outros Tributos E Contribuições Federais	Débito	303,56
31/10/2018	11290	2.1.1.1.1.01.01 - Salários E Remunerações A Pagar	Crédito	8.187,97	02/02/2018	1764	2.1.1.1.1.01.01 - Salários E Remunerações A Pagar	Débito	2.594,17
29/06/2018	6398	2.1.1.1.1.01.01 - Salários E Remunerações A Pagar	Crédito	4.797,63	05/06/2018	6382	2.1.1.1.1.01.01 - Salários E Remunerações A Pagar	Débito	5.686,81
31/07/2018	7583	2.1.1.1.1.01.01 - Salários E Remunerações A Pagar	Crédito	191.287,23	11/07/2018	7192	2.1.4.1.1.01.09 - Outros Tributos E Contribuições Federais	Débito	21,07
29/03/2018	3126	2.1.1.1.1.01.01 - Salários E Remunerações A Pagar	Crédito	5.464,26	27/06/2018	6200	2.1.4.1.1.01.09 - Outros Tributos E Contribuições Federais	Débito	11,90

 Evite imprimir. Colabore com o meio ambiente.

RECEBIMENTOS EXTRAORÇAMENTÁRIOS

PAGAMENTOS EXTRAORÇAMENTÁRIOS

Data	Nr. Lancto	Conta Contábil	Valor	Data	Nr. Lancto	Conta Contábil	Valor
			Crédito				Débito
28/02/2018	2178	2.1.1.1.01.01 - Salários E Remunerações A Pagar	Crédito	01/08/2018	8081	2.1.4.1.1.01.09 - Outros Tributos E Contribuições Federais	105.486,69
29/03/2018	3122	2.1.1.1.01.01 - Salários E Remunerações A Pagar	Crédito	07/03/2018	1398	2.1.4.1.1.01.09 - Outros Tributos E Contribuições Federais	104.245,89
28/09/2018	9628	2.1.1.1.01.01 - Salários E Remunerações A Pagar	Crédito	16/02/2018	1070	2.1.4.1.1.01.09 - Outros Tributos E Contribuições Federais	2.316,86
29/03/2018	3130	2.1.1.1.01.01 - Salários E Remunerações A Pagar	Crédito	07/03/2018	1405	2.1.4.1.1.01.09 - Outros Tributos E Contribuições Federais	172.714,78
20/12/2018	12366	2.1.1.1.01.01 - Salários E Remunerações A Pagar	Crédito	05/12/2018	12046	2.1.4.1.1.01.09 - Outros Tributos E Contribuições Federais	104.700,06
29/03/2018	3120	2.1.1.1.01.01 - Salários E Remunerações A Pagar	Crédito	19/01/2018	1729	2.1.4.1.1.01.03 - IRRF Sobre Folha De Salários	1.507,78
31/12/2018	13273	2.1.1.1.01.01 - Salários E Remunerações A Pagar	Crédito	06/07/2018	6940	2.1.1.4.1.02.01 - FGTS	95.286,37
31/08/2018	9011	2.1.1.1.01.01 - Salários E Remunerações A Pagar	Crédito	18/05/2018	5037	2.1.4.1.1.01.11 - INSS Retido s/NF	1.812,86
31/12/2018	13278	2.1.1.1.01.01 - Salários E Remunerações A Pagar	Crédito	20/08/2018	8846	2.1.4.1.1.01.03 - IRRF Sobre Folha De Salários	6.727,67
31/07/2018	7594	2.1.1.1.01.01 - Salários E Remunerações A Pagar	Crédito	23/03/2018	3094	2.1.4.1.1.01.02 - Pis/Pasop A Recolher	95.855,37
30/04/2018	4194	2.1.1.1.01.01 - Salários E Remunerações A Pagar	Crédito	10/10/2018	10103	2.1.4.1.1.01.09 - Outros Tributos E Contribuições Federais	3.672,35
31/08/2018	9006	2.1.1.1.01.01 - Salários E Remunerações A Pagar	Crédito	16/05/2018	5009	2.1.4.1.1.01.09 - Outros Tributos E Contribuições Federais	100.255,94
29/06/2018	6394	2.1.1.1.01.01 - Salários E Remunerações A Pagar	Crédito	20/03/2018	1760	2.1.4.1.1.01.11 - INSS Retido s/NF	708,72
29/06/2018	6404	2.1.1.1.01.01 - Salários E Remunerações A Pagar	Crédito	11/07/2018	7197	2.1.4.1.1.01.09 - Outros Tributos E Contribuições Federais	6.365,43
31/01/2018	1776	2.1.1.1.01.01 - Salários E Remunerações A Pagar	Crédito	30/11/2018	12301	2.1.1.1.1.01.01 - Salários E Remunerações A Pagar	2.915,63
28/09/2018	9632	2.1.1.1.01.01 - Salários E Remunerações A Pagar	Crédito	20/11/2018	11312	2.1.1.4.1.01.01 - INSS Patronal a Pagar	182.541,92
31/12/2018	13276	2.1.1.1.01.01 - Salários E Remunerações A Pagar	Crédito	28/09/2018	9822	2.1.1.1.1.01.01 - Salários E Remunerações A Pagar	176.556,24
30/05/2018	5516	2.1.1.1.01.01 - Salários E Remunerações A Pagar	Crédito	20/07/2018	7165	2.1.4.1.1.01.11 - INSS Retido s/NF	95.659,99
30/04/2018	4196	2.1.1.1.01.01 - Salários E Remunerações A Pagar	Crédito	30/05/2018	5412	2.1.4.1.1.01.09 - Outros Tributos E Contribuições Federais	173.301,57

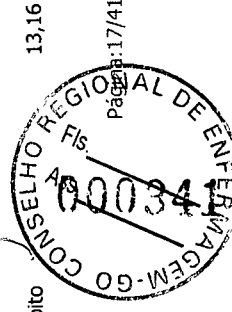

 Evite imprimir. Colabore com o meio ambiente.

RECEBIMENTOS EXTRAORÇAMENTÁRIOS

PAGAMENTOS EXTRAORÇAMENTÁRIOS

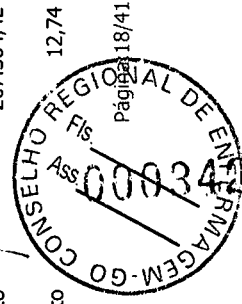
Data	Nr. Lancto	Conta Contábil	Crédito	Valor	Data	Nr. Lancto	Conta Contábil	Crédito	Valor
30/04/2018	4192	2.1.1.1.01.01 - Salários E Remunerações A Pagar	Crédito	1.324,96	23/05/2018	5236	2.1.4.1.01.09 - Outros Tributos E Contribuições Federais	Débito	85,05
31/08/2018	9008	2.1.1.1.01.01 - Salários E Remunerações A Pagar	Crédito	2.791,91	27/06/2018	6195	2.1.4.1.01.09 - Outros Tributos E Contribuições Federais	Débito	13,16
31/01/2018	1794	2.1.1.4.1.01.01 - INSS Patronal a Pagar	Crédito	24.448,10	07/02/2018	964	2.1.4.1.01.09 - Outros Tributos E Contribuições Federais	Débito	324,82
31/12/2018	13283	2.1.1.4.1.01.01 - INSS Patronal a Pagar	Crédito	25.661,73	11/07/2018	7195	2.1.4.1.01.09 - Outros Tributos E Contribuições Federais	Débito	301,85
31/08/2018	9020	2.1.1.4.1.01.01 - INSS Patronal a Pagar	Crédito	37.629,70	20/02/2018	1795	2.1.1.4.1.01.01 - INSS Patronal a Pagar	Débito	59.177,38
31/10/2018	11311	2.1.1.4.1.01.01 - INSS Patronal a Pagar	Crédito	24.626,81	07/06/2018	6108	2.1.1.4.1.02.01 - FGTS	Débito	22.406,18
30/04/2018	4207	2.1.1.4.1.01.01 - INSS Patronal a Pagar	Crédito	21.088,08	19/12/2018	12653	2.1.4.1.01.09 - Outros Tributos E Contribuições Federais	Débito	64,64
31/07/2018	7609	2.1.1.4.1.01.01 - INSS Patronal a Pagar	Crédito	26.463,20	14/03/2018	1633	2.1.4.1.01.09 - Outros Tributos E Contribuições Federais	Débito	280,32
31/08/2018	9022	2.1.1.4.1.01.01 - INSS Patronal a Pagar	Crédito	23.890,02	18/04/2018	3658	2.1.4.1.01.09 - Outros Tributos E Contribuições Federais	Débito	280,30
31/12/2018	13281	2.1.1.4.1.01.01 - INSS Patronal a Pagar	Crédito	37.314,36	20/04/2018	3878	2.1.4.1.01.11 - INSS Retido s/NF	Débito	1.288,20
29/03/2018	3139	2.1.1.4.1.01.01 - INSS Patronal a Pagar	Crédito	23.087,74	05/02/2018	1763	2.1.1.1.01.01 - Salários E Remunerações A Pagar	Débito	9.081,00
30/05/2018	5532	2.1.1.4.1.01.01 - INSS Patronal a Pagar	Crédito	22.666,02	30/05/2018	5408	2.1.4.1.01.09 - Outros Tributos E Contribuições Federais	Débito	253,76
31/10/2018	10442	2.1.1.4.1.01.01 - INSS Patronal a Pagar	Crédito	37.461,13	27/12/2018	12860	2.1.4.1.01.09 - Outros Tributos E Contribuições Federais	Débito	9,97
30/04/2018	4205	2.1.1.4.1.01.01 - INSS Patronal a Pagar	Crédito	36.043,51	22/11/2018	11467	2.1.4.1.01.09 - Outros Tributos E Contribuições Federais	Débito	91,54
28/02/2018	2187	2.1.1.4.1.01.01 - INSS Patronal a Pagar	Crédito	34.894,58	21/02/2018	1099	2.1.4.1.01.09 - Outros Tributos E Contribuições Federais	Débito	234,08
30/05/2018	5530	2.1.1.4.1.01.01 - INSS Patronal a Pagar	Crédito	39.151,53	16/02/2018	1071	2.1.4.1.01.09 - Outros Tributos E Contribuições Federais	Débito	21,07
29/06/2018	6417	2.1.1.4.1.01.01 - INSS Patronal a Pagar	Crédito	38.947,80	05/09/2018	8868	2.1.4.1.01.09 - Outros Tributos E Contribuições Federais	Débito	233,40
29/06/2018	6419	2.1.1.4.1.01.01 - INSS Patronal a Pagar	Crédito	25.224,67	20/07/2018	7167	2.1.1.4.1.01.01 - INSS Patronal a Pagar	Débito	56.164,94
30/11/2018	12310	2.1.1.4.1.01.01 - INSS Patronal a Pagar	Crédito	37.872,52	28/03/2018	3100	2.1.1.1.01.01 - Salários E Remunerações A Pagar	Débito	207.384,42
30/11/2018	12312	2.1.1.4.1.01.01 - INSS Patronal a Pagar	Crédito	23.941,53	25/10/2018	10739	2.1.4.1.01.09 - Outros Tributos E Contribuições Federais	Débito	12,74



 Evite imprimir. Colabore com o meio ambiente.

RECEBIMENTOS EXTRAORÇAMENTÁRIOS

PAGAMENTOS EXTRAORÇAMENTÁRIOS

Data	Nr. Lancto	Conta Contábil	Crédito	Valor	Data	Nr. Lancto	Conta Contábil	Crédito	Valor
31/01/2018	1792	2.1.1.4.1.01.01 - INSS Patronal a Pagar	Crédito	34.729,28	07/03/2018	1400	2.1.4.1.01.09 - Outros Tributos E Contribuições Federais	Débito	65,97
29/03/2018	3137	2.1.1.4.1.01.01 - INSS Patronal a Pagar	Crédito	35.478,34	30/08/2018	8859	2.1.1.1.01.01 - Salários E Remunerações A Pagar	Débito	217.327,28
28/09/2018	9868	2.1.1.4.1.01.01 - INSS Patronal a Pagar	Crédito	37.255,51	09/02/2018	999	2.1.4.1.01.06 - ISS A Recolher	Débito	400,35
28/09/2018	9870	2.1.1.4.1.01.01 - INSS Patronal a Pagar	Crédito	24.208,76	28/02/2018	1198	2.1.4.1.01.09 - Outros Tributos E Contribuições Federais	Débito	11,90
28/02/2018	2189	2.1.1.4.1.01.01 - INSS Patronal a Pagar	Crédito	23.028,02	02/03/2018	3044	2.1.1.1.01.01 - Salários E Remunerações A Pagar	Débito	9.081,00
31/07/2018	7606	2.1.1.4.1.01.01 - INSS Patronal a Pagar	Crédito	39.203,26	31/08/2018	8862	2.1.1.1.01.01 - Salários E Remunerações A Pagar	Débito	4.583,31
28/02/2018	2195	2.1.4.1.01.02 - Pis/Pasep A Recolher	Crédito	2.656,56	19/10/2018	10443	2.1.4.1.01.03 - IRRF Sobre Folha De Salários	Débito	36.652,83
30/11/2018	12314	2.1.4.1.01.02 - Pis/Pasep A Recolher	Crédito	2.836,16	25/07/2018	7253	2.1.4.1.01.09 - Outros Tributos E Contribuições Federais	Débito	13,16
29/03/2018	3141	2.1.4.1.01.02 - Pis/Pasep A Recolher	Crédito	2.703,02	05/12/2018	12048	2.1.4.1.01.09 - Outros Tributos E Contribuições Federais	Débito	183,61
28/09/2018	9872	2.1.4.1.01.02 - Pis/Pasep A Recolher	Crédito	2.825,30	28/03/2018	2676	2.1.4.1.01.09 - Outros Tributos E Contribuições Federais	Débito	9,82
30/04/2018	4209	2.1.4.1.01.02 - Pis/Pasep A Recolher	Crédito	2.621,30	06/09/2018	8932	2.1.8.9.1.01 - SINDECOP Contribuição Associativa a Recolher	Débito	799,16
31/01/2018	1798	2.1.4.1.01.02 - Pis/Pasep A Recolher	Crédito	2.719,78	24/01/2018	459	2.1.4.1.01.09 - Outros Tributos E Contribuições Federais	Débito	358,41
31/10/2018	11303	2.1.4.1.01.02 - Pis/Pasep A Recolher	Crédito	2.866,31	03/05/2018	4246	2.1.4.1.01.09 - Outros Tributos E Contribuições Federais	Débito	66,12
31/07/2018	7613	2.1.4.1.01.02 - Pis/Pasep A Recolher	Crédito	3.036,54	20/08/2018	8068	2.1.4.1.01.11 - INSS Retido s/NF	Débito	1.288,20
31/12/2018	13289	2.1.4.1.01.02 - Pis/Pasep A Recolher	Crédito	5.795,23	27/06/2018	6194	2.1.4.1.01.09 - Outros Tributos E Contribuições Federais	Débito	738,99
29/06/2018	6411	2.1.4.1.01.02 - Pis/Pasep A Recolher	Crédito	2.910,26	24/01/2018	462	2.1.4.1.01.09 - Outros Tributos E Contribuições Federais	Débito	247,52
31/08/2018	9026	2.1.4.1.01.02 - Pis/Pasep A Recolher	Crédito	2.830,17	25/07/2018	7252	2.1.4.1.01.09 - Outros Tributos E Contribuições Federais	Débito	66,09
30/05/2018	5534	2.1.4.1.01.02 - Pis/Pasep A Recolher	Crédito	2.822,26	27/04/2018	3943	2.1.1.1.01.01 - Salários E Remunerações A Pagar	Débito	5.307,11
31/01/2018	1787	2.1.1.4.1.02.01 - FGTS	Crédito	12.481,81	03/08/2018	8782	2.1.1.1.01.01 - Salários E Remunerações A Pagar	Débito	5.686,81
28/02/2018	2191	2.1.1.4.1.02.01 - FGTS	Crédito	12.641,35	10/01/2018	411	2.1.4.1.01.09 - Outros Tributos E Contribuições Federais	Débito	301,24

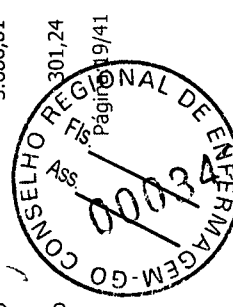
Evite imprimir. Colabore com o meio ambiente.



RECEBIMENTOS EXTRAORÇAMENTÁRIOS

PAGAMENTOS EXTRAORÇAMENTÁRIOS

Data	Nr. Lancto	Conta Contábil	Crédito	Valor	Data	Nr. Lancto	Conta Contábil	Crédito	Valor
30/04/2018	4201	2.1.1.4.1.02.01 - FGTS	Crédito	12.787,52	26/09/2018	9512	2.1.4.1.1.01.09 - Outros Tributos E Contribuições Federais	Débito	9,97
31/07/2018	7602	2.1.1.4.1.02.01 - FGTS	Crédito	14.119,57	11/07/2018	7191	2.1.4.1.1.01.09 - Outros Tributos E Contribuições Federais	Débito	397,80
29/03/2018	3133	2.1.1.4.1.02.01 - FGTS	Crédito	12.638,04	08/08/2018	7529	2.1.4.1.1.01.09 - Outros Tributos E Contribuições Federais	Débito	324,82
31/10/2018	11300	2.1.1.4.1.02.01 - FGTS	Crédito	13.103,17	03/10/2018	9919	2.1.4.1.1.01.09 - Outros Tributos E Contribuições Federais	Débito	267,07
30/11/2018	12318	2.1.1.4.1.02.01 - FGTS	Crédito	15.692,53	04/04/2018	3092	2.1.8.9.1.01 - SINDECOP Contribuição Associativa a Recolher	Débito	910,30
28/02/2018	2193	2.1.1.4.1.02.01 - FGTS	Crédito	8.202,32	10/01/2018	414	2.1.4.1.1.01.09 - Outros Tributos E Contribuições Federais	Débito	66,28
28/09/2018	9862	2.1.1.4.1.02.01 - FGTS	Crédito	14.166,94	20/12/2018	13235	2.1.4.1.1.01.11 - INSS Retido s/NF	Débito	1.288,20
29/03/2018	3135	2.1.1.4.1.02.01 - FGTS	Crédito	9.022,12	19/09/2018	9232	2.1.4.1.1.01.09 - Outros Tributos E Contribuições Federais	Débito	133,58
31/07/2018	7604	2.1.1.4.1.02.01 - FGTS	Crédito	9.796,93	10/01/2018	412	2.1.4.1.1.01.09 - Outros Tributos E Contribuições Federais	Débito	58,28
28/09/2018	9864	2.1.1.4.1.02.01 - FGTS	Crédito	8.622,90	23/02/2018	1799	2.1.4.1.1.01.02 - Pis/Pasep A Recolher	Débito	2.719,78
30/04/2018	4203	2.1.1.4.1.02.01 - FGTS	Crédito	8.016,41	24/01/2018	461	2.1.4.1.1.01.09 - Outros Tributos E Contribuições Federais	Débito	11,90
31/10/2018	11298	2.1.1.4.1.02.01 - FGTS	Crédito	9.167,33	20/03/2018	3089	2.1.4.1.1.01.12 - INSS Segurados a Recolher	Débito	20.841,86
31/01/2018	1789	2.1.1.4.1.02.01 - FGTS	Crédito	8.708,14	26/09/2018	9511	2.1.4.1.1.01.09 - Outros Tributos E Contribuições Federais	Débito	67,76
30/11/2018	12316	2.1.1.4.1.02.01 - FGTS	Crédito	9.228,05	19/01/2018	1728	2.1.4.1.1.01.12 - INSS Segurados a Recolher	Débito	20.457,57
29/06/2018	6415	2.1.1.4.1.02.01 - FGTS	Crédito	9.380,27	07/05/2018	5453	2.1.1.4.1.02.01 - FGTS	Débito	20.803,93
31/08/2018	9015	2.1.1.4.1.02.01 - FGTS	Crédito	13.628,45	07/03/2018	1411	2.1.4.1.1.01.09 - Outros Tributos E Contribuições Federais	Débito	324,82
30/05/2018	5528	2.1.1.4.1.02.01 - FGTS	Crédito	13.666,10	29/11/2018	12298	2.1.1.1.1.01.01 - Salários E Remunerações A Pagar	Débito	241.582,21
30/05/2018	5526	2.1.1.4.1.02.01 - FGTS	Crédito	8.740,08	20/03/2018	1758	2.1.4.1.1.01.11 - INSS Retido s/NF	Débito	527,08
31/12/2018	13285	2.1.1.4.1.02.01 - FGTS	Crédito	19.688,62	25/07/2018	7246	2.1.4.1.1.01.09 - Outros Tributos E Contribuições Federais	Débito	11,90
29/06/2018	6413	2.1.1.4.1.02.01 - FGTS	Crédito	13.595,32	31/01/2018	1762	2.1.1.1.1.01.01 - Salários E Remunerações A Pagar	Débito	191.820,43

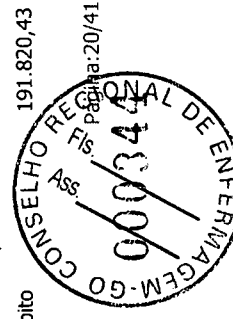

RECEBIMENTOS EXTRAORÇAMENTÁRIOS

PAGAMENTOS EXTRAORÇAMENTÁRIOS

Data	Nr. Lancto	Conta Contábil	Crédito	Valor	Data	Nr. Lancto	Conta Contábil	Crédito	Valor
31/12/2018	13287	2.1.1.4.1.02.01 - FGTS	Crédito	13.217,42	11/04/2018	3437	2.1.4.1.1.01.09 - Outros Tributos E Contribuições Federais	Débito	255,75
31/08/2018	9017	2.1.1.4.1.02.01 - FGTS	Crédito	9.019,46	19/12/2018	13247	2.1.1.1.1.01.01 - Salários E Remunerações A Pagar	Débito	1.885,24
02/03/2018	1286	2.1.4.1.1.01.12 - INSS Segurados a Recolher	Crédito	341,00	01/08/2018	8083	2.1.4.1.1.01.09 - Outros Tributos E Contribuições Federais	Débito	12,21
29/03/2018	2752	2.1.4.1.1.01.12 - INSS Segurados a Recolher	Crédito	341,00	28/03/2018	2679	2.1.4.1.1.01.09 - Outros Tributos E Contribuições Federais	Débito	11,90
19/09/2018	9227	2.1.4.1.1.01.09 - Outros Tributos E Contribuições Federais	Crédito	67,76	23/05/2018	5238	2.1.4.1.1.01.09 - Outros Tributos E Contribuições Federais	Débito	280,31
19/12/2018	12602	2.1.4.1.1.01.09 - Outros Tributos E Contribuições Federais	Crédito	68,03	25/07/2018	7247	2.1.4.1.1.01.09 - Outros Tributos E Contribuições Federais	Débito	217,63
05/12/2018	12037	2.1.4.1.1.01.06 - ISS A Recolher	Crédito	8,15	07/02/2018	966	2.1.4.1.1.01.09 - Outros Tributos E Contribuições Federais	Débito	58,28
05/12/2018	12037	2.1.4.1.1.01.09 - Outros Tributos E Contribuições Federais	Crédito	15,40	30/11/2018	12302	2.1.1.1.1.01.01 - Salários E Remunerações A Pagar	Débito	8.402,87
26/02/2018	1204	2.1.4.1.1.01.09 - Outros Tributos E Contribuições Federais	Crédito	65,97	19/09/2018	9233	2.1.4.1.1.01.09 - Outros Tributos E Contribuições Federais	Débito	270,74
19/07/2018	7357	2.1.4.1.1.01.11 - INSS Retido s/NF	Crédito	1.288,20	18/05/2018	5504	2.1.1.4.1.01.01 - INSS Patronal a Pagar	Débito	49.124,06
19/07/2018	7357	2.1.4.1.1.01.06 - ISS A Recolher	Crédito	234,33	20/06/2018	5990	2.1.4.1.1.01.09 - Outros Tributos E Contribuições Federais	Débito	126,85
20/04/2018	3604	2.1.4.1.1.01.09 - Outros Tributos E Contribuições Federais	Crédito	248,36	28/11/2018	11696	2.1.4.1.1.01.09 - Outros Tributos E Contribuições Federais	Débito	11,90
19/12/2018	12608	2.1.4.1.1.01.06 - ISS A Recolher	Crédito	293,25	27/03/2018	2680	2.1.4.1.1.01.09 - Outros Tributos E Contribuições Federais	Débito	2.650,48
19/12/2018	12608	2.1.4.1.1.01.09 - Outros Tributos E Contribuições Federais	Crédito	554,24	29/08/2018	8550	2.1.4.1.1.01.09 - Outros Tributos E Contribuições Federais	Débito	12,74
20/04/2018	3857	2.1.4.1.1.01.09 - Outros Tributos E Contribuições Federais	Crédito	349,43	05/11/2018	12221	2.1.1.1.1.01.01 - Salários E Remunerações A Pagar	Débito	9.570,57
30/10/2018	10748	2.1.4.1.1.01.09 - Outros Tributos E Contribuições Federais	Crédito	87,43	21/12/2018	13466	2.1.4.1.1.01.02 - Pis/Pasep A Recolher	Débito	2.836,16
19/11/2018	11315	2.1.4.1.1.01.09 - Outros Tributos E Contribuições Federais	Crédito	68,03	20/11/2018	12229	2.1.4.1.1.01.03 - IRRF Sobre Folha De Salários	Débito	41.365,14
20/12/2018	12659	2.1.4.1.1.01.09 - Outros Tributos E Contribuições Federais	Crédito	11,90	26/09/2018	9510	2.1.4.1.1.01.09 - Outros Tributos E Contribuições Federais	Débito	305,71
16/04/2018	3595	2.1.4.1.1.01.06 - ISS A Recolher	Crédito	1,73	06/07/2018	6445	2.1.8.9.1.01 - SINDCOF Contribuição Associativa a Recolher	Débito	849,01



RECEBIMENTOS EXTRAORÇAMENTÁRIOS

PAGAMENTOS EXTRAORÇAMENTÁRIOS

Data	Nr. Lancto	Conta Contábil	Crédito	Valor	Data	Nr. Lancto	Conta Contábil	Crédito	Valor	
14/08/2018	7570	2.1.4.1.1.01.06 - ISS A Recolher	Crédito		13,65	25/07/2018	7250	2.1.4.1.1.01.09 - Outros Tributos E Contribuições Federais	Débito	9,83
01/02/2018	825	2.1.4.1.1.01.12 - INSS Segurados a Recolher	Crédito	341,00	20/02/2018	1796	2.1.4.1.1.01.12 - INSS Segurados a Recolher	Débito	20.453,53	
20/09/2018	9426	2.1.4.1.1.01.12 - INSS Segurados a Recolher	Crédito	37,08	07/02/2018	963	2.1.4.1.1.01.09 - Outros Tributos E Contribuições Federais	Débito	301,24	
17/09/2018	9369	2.1.4.1.1.01.06 - ISS A Recolher	Crédito	20,47	11/07/2018	7196	2.1.4.1.1.01.09 - Outros Tributos E Contribuições Federais	Débito	104,24	
01/02/2018	823	2.1.4.1.1.01.06 - ISS A Recolher	Crédito	13,65	12/09/2018	9818	2.1.4.1.1.01.09 - Outros Tributos E Contribuições Federais	Débito	21,07	
21/05/2018	4224	2.1.4.1.1.01.09 - Outros Tributos E Contribuições Federais	Crédito	11,90	09/11/2018	11062	2.1.4.1.1.01.06 - ISS A Recolher	Débito	699,97	
27/09/2018	9385	2.1.4.1.1.01.09 - Outros Tributos E Contribuições Federais	Crédito	267,07	27/04/2018	3942	2.1.1.1.1.01.01 - Salários E Remunerações A Pagar	Débito	4.671,61	
27/09/2018	9537	2.1.4.1.1.01.06 - ISS A Recolher	Crédito	331,52	20/11/2018	11278	2.1.4.1.1.01.11 - INSS Retido s/NF	Débito	527,08	
15/01/2018	429	2.1.4.1.1.01.06 - ISS A Recolher	Crédito	1,40	08/08/2018	7527	2.1.4.1.1.01.09 - Outros Tributos E Contribuições Federais	Débito	301,84	
19/01/2018	313	2.1.4.1.1.01.09 - Outros Tributos E Contribuições Federais	Crédito	13,16	24/08/2018	8308	2.1.1.1.1.01.01 - Salários E Remunerações A Pagar	Débito	3.743,66	
06/07/2018	6939	2.1.4.1.1.01.06 - ISS A Recolher	Crédito	32,50	31/10/2018	10757	2.1.4.1.1.01.09 - Outros Tributos E Contribuições Federais	Débito	11,90	
03/12/2018	11955	2.1.4.1.1.01.06 - ISS A Recolher	Crédito	63,88	05/10/2018	9865	2.1.1.4.1.02.01 - FGTS	Débito	22.789,84	
03/12/2018	11955	2.1.4.1.1.01.09 - Outros Tributos E Contribuições Federais	Crédito	301,84	21/02/2018	1100	2.1.4.1.1.01.09 - Outros Tributos E Contribuições Federais	Débito	107,50	
20/12/2018	12657	2.1.4.1.1.01.09 - Outros Tributos E Contribuições Federais	Crédito	236,32	08/08/2018	7530	2.1.4.1.1.01.09 - Outros Tributos E Contribuições Federais	Débito	239,49	
20/07/2018	7162	2.1.4.1.1.01.06 - ISS A Recolher	Crédito	2,67	31/08/2018	8863	2.1.1.1.1.01.01 - Salários E Remunerações A Pagar	Débito	5.686,81	
05/01/2018	371	2.1.4.1.1.01.09 - Outros Tributos E Contribuições Federais	Crédito	66,28	20/02/2018	1091	2.1.4.1.1.01.11 - INSS Retido s/NF	Débito	527,08	
06/03/2018	1317	2.1.4.1.1.01.06 - ISS A Recolher	Crédito	22,00	18/05/2018	5505	2.1.4.1.1.01.12 - INSS Segurados a Recolher	Débito	20.391,56	
13/11/2018	11019	2.1.4.1.1.01.12 - INSS Segurados a Recolher	Crédito	37,08	03/05/2018	4244	2.1.4.1.1.01.09 - Outros Tributos E Contribuições Federais	Débito	13,40	
19/09/2018	9223	2.1.4.1.1.01.09 - Outros Tributos E Contribuições Federais	Crédito	13,34	05/01/2018	1699	2.1.1.4.1.02.01 - FGTS	Débito	30.665,50	
10/05/2018	4796	2.1.4.1.1.01.06 - ISS A Recolher	Crédito	8,21	24/01/2018	457	2.1.4.1.1.01.09 - Outros Tributos E Contribuições Federais	Débito	7,38	

Evite imprimir. Colabore com o meio ambiente.

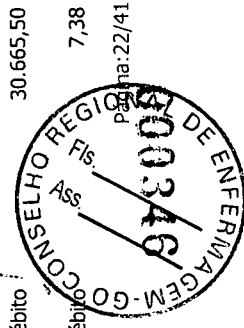

[Handwritten signature]

RECEBIMENTOS EXTRAORÇAMENTÁRIOS

PAGAMENTOS EXTRAORÇAMENTÁRIOS

Data	Nr. Lancto	Conta Contábil	Crédito	Valor	Data	Nr. Lancto	Conta Contábil	Crédito	Valor
28/12/2018	12870	2.1.4.1.1.01.06 - ISS A Recolher	Crédito	8,15	06/06/2018	6082	2.1.4.1.1.01.09 - Outros Tributos E Contribuições Federais	Débito	301,24
28/12/2018	12870	2.1.4.1.1.01.09 - Outros Tributos E Contribuições Federais	Crédito	15,40	31/08/2018	8867	2.1.1.1.1.01.01 - Salários E Remunerações A Pagar	Débito	5.687,81
14/06/2018	5071	2.1.4.1.1.01.09 - Outros Tributos E Contribuições Federais	Crédito	126,85	14/03/2018	1635	2.1.4.1.1.01.09 - Outros Tributos E Contribuições Federais	Débito	15,40
10/09/2018	8916	2.1.4.1.1.01.06 - ISS A Recolher	Crédito	5,44	23/11/2018	11304	2.1.4.1.1.01.02 - Pis/Pasep A Recolher	Débito	2.866,31
17/05/2018	4809	2.1.4.1.1.01.04 - IRRF Autônomos	Crédito	126,97	31/10/2018	11295	2.1.1.1.1.01.01 - Salários E Remunerações A Pagar	Débito	55.832,17
17/05/2018	4809	2.1.4.1.1.01.12 - INSS Segurados a Recolher	Crédito	608,44	30/11/2018	12297	2.1.1.1.1.01.01 - Salários E Remunerações A Pagar	Débito	44.251,92
17/05/2018	4809	2.1.4.1.1.01.06 - ISS A Recolher	Crédito	200,00	31/10/2018	11296	2.1.1.1.1.01.01 - Salários E Remunerações A Pagar	Débito	33.916,93
12/03/2018	1499	2.1.4.1.1.01.09 - Outros Tributos E Contribuições Federais	Crédito	76,11	29/06/2018	6409	2.1.1.1.1.01.01 - Salários E Remunerações A Pagar	Débito	42.630,79
23/07/2018	7188	2.1.4.1.1.01.09 - Outros Tributos E Contribuições Federais	Crédito	12,21	30/05/2018	5523	2.1.1.1.1.01.01 - Salários E Remunerações A Pagar	Débito	50.674,56
28/05/2018	4365	2.1.4.1.1.01.09 - Outros Tributos E Contribuições Federais	Crédito	214,87	30/04/2018	4198	2.1.1.1.1.01.01 - Salários E Remunerações A Pagar	Débito	20.847,41
07/11/2018	10939	2.1.4.1.1.01.06 - ISS A Recolher	Crédito	92,07	28/09/2018	9625	2.1.1.1.1.01.01 - Salários E Remunerações A Pagar	Débito	28.584,35
27/07/2018	7269	2.1.4.1.1.01.09 - Outros Tributos E Contribuições Federais	Crédito	239,49	31/07/2018	7588	2.1.1.1.1.01.01 - Salários E Remunerações A Pagar	Débito	67.364,58
21/11/2018	11294	2.1.4.1.1.01.12 - INSS Segurados a Recolher	Crédito	58,30	28/02/2018	2180	2.1.1.1.1.01.01 - Salários E Remunerações A Pagar	Débito	31.506,87
20/03/2018	1757	2.1.4.1.1.01.06 - ISS A Recolher	Crédito	25,60	20/12/2018	12372	2.1.1.1.1.01.01 - Salários E Remunerações A Pagar	Débito	116.710,24
10/08/2018	8120	2.1.4.1.1.01.06 - ISS A Recolher	Crédito	5,44	30/11/2018	12283	2.1.1.1.1.01.01 - Salários E Remunerações A Pagar	Débito	26.397,52
08/11/2018	11008	2.1.4.1.1.01.06 - ISS A Recolher	Crédito	13,65	30/05/2018	5524	2.1.1.1.1.01.01 - Salários E Remunerações A Pagar	Débito	25.411,08
30/07/2018	7273	2.1.4.1.1.01.09 - Outros Tributos E Contribuições Federais	Crédito	324,82	31/12/2018	13408	2.1.1.1.1.01.01 - Salários E Remunerações A Pagar	Débito	30.827,25
26/02/2018	1120	2.1.4.1.1.01.09 - Outros Tributos E Contribuições Federais	Crédito	13,16	29/03/2018	3123	2.1.1.1.1.01.01 - Salários E Remunerações A Pagar	Débito	26.970,93
21/06/2018	6147	2.1.4.1.1.01.09 - Outros Tributos E Contribuições Federais	Crédito	738,99	30/04/2018	4199	2.1.1.1.1.01.01 - Salários E Remunerações A Pagar	Débito	44.496,40

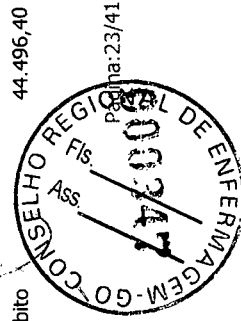
RECEBIMENTOS EXTRAORÇAMENTÁRIOS

PAGAMENTOS EXTRAORÇAMENTÁRIOS

Data	Nr. Lancto	Conta Contábil	Crédito	Valor	Data	Nr. Lancto	Conta Contábil	Crédito	Valor
30/05/2018	4353	2.1.4.1.1.01.09 - Outros Tributos E Contribuições Federais	Crédito	463,50	31/08/2018	8928	2.1.1.1.1.01.01 - Salários E Remunerações A Pagar	Débito	24.325,40
19/04/2018	3668	2.1.4.1.1.01.09 - Outros Tributos E Contribuições Federais	Crédito	9,83	31/01/2018	1780	2.1.1.1.1.01.01 - Salários E Remunerações A Pagar	Débito	38.727,43
31/08/2018	8346	2.1.4.1.1.01.12 - INSS Segurados a Recolher	Crédito	341,00	31/12/2018	13279	2.1.1.1.1.01.01 - Salários E Remunerações A Pagar	Débito	204,42
13/12/2018	12363	2.1.4.1.1.01.06 - ISS A Recolher	Crédito	2,42	31/12/2018	13279	2.1.1.1.1.01.01 - Salários E Remunerações A Pagar	Débito	13.732,92
19/01/2018	311	2.1.4.1.1.01.09 - Outros Tributos E Contribuições Federais	Crédito	12,09	31/12/2018	13279	2.1.1.1.1.01.01 - Salários E Remunerações A Pagar	Débito	19.606,76
21/03/2018	2280	2.1.4.1.1.01.09 - Outros Tributos E Contribuições Federais	Crédito	2.650,48	31/12/2018	13279	2.1.1.1.1.01.01 - Salários E Remunerações A Pagar	Débito	490,59
14/02/2018	1042	2.1.4.1.1.01.06 - ISS A Recolher	Crédito	5,44	31/01/2018	1785	2.1.1.1.1.01.01 - Salários E Remunerações A Pagar	Débito	38.209,73
10/10/2018	10165	2.1.4.1.1.01.06 - ISS A Recolher	Crédito	5,44	31/12/2018	13274	2.1.1.1.1.01.01 - Salários E Remunerações A Pagar	Débito	7.214,37
18/07/2018	7137	2.1.4.1.1.01.09 - Outros Tributos E Contribuições Federais	Crédito	324,82	31/12/2018	13274	2.1.1.1.1.01.01 - Salários E Remunerações A Pagar	Débito	393,27
27/11/2018	11676	2.1.4.1.1.01.09 - Outros Tributos E Contribuições Federais	Crédito	268,15	31/12/2018	13274	2.1.1.1.1.01.01 - Salários E Remunerações A Pagar	Débito	14.200,78
05/06/2018	4546	2.1.4.1.1.01.09 - Outros Tributos E Contribuições Federais	Crédito	15,40	20/12/2018	12373	2.1.1.1.1.01.01 - Salários E Remunerações A Pagar	Débito	75.582,78
05/06/2018	4546	2.1.4.1.1.01.06 - ISS A Recolher	Crédito	8,15	29/03/2018	3131	2.1.1.1.1.01.01 - Salários E Remunerações A Pagar	Débito	44.187,97
12/03/2018	3061	2.1.4.1.1.01.06 - ISS A Recolher	Crédito	8,61	28/02/2018	2181	2.1.1.1.1.01.01 - Salários E Remunerações A Pagar	Débito	22.974,22
25/10/2018	10466	2.1.4.1.1.01.06 - ISS A Recolher	Crédito	9,00	28/09/2018	9633	2.1.1.1.1.01.01 - Salários E Remunerações A Pagar	Débito	44.189,09
20/07/2018	7164	2.1.4.1.1.01.06 - ISS A Recolher	Crédito	5,34	29/06/2018	6402	2.1.1.1.1.01.01 - Salários E Remunerações A Pagar	Débito	55.886,84
28/09/2018	9835	2.1.4.1.1.01.12 - INSS Segurados a Recolher	Crédito	341,00	31/07/2018	7596	2.1.1.1.1.01.01 - Salários E Remunerações A Pagar	Débito	45.298,61
30/04/2018	3765	2.1.4.1.1.01.09 - Outros Tributos E Contribuições Federais	Crédito	1,26	31/08/2018	8929	2.1.1.1.1.01.01 - Salários E Remunerações A Pagar	Débito	42.793,33
21/05/2018	4226	2.1.4.1.1.01.09 - Outros Tributos E Contribuições Federais	Crédito	253,76	31/12/2018	13409	2.1.1.4.1.01.01 - INSS Patronal a Pagar	Débito	8.329,32
20/11/2018	11402	2.1.4.1.1.01.06 - ISS A Recolher	Crédito	59,98	20/06/2018	8925	2.1.1.4.1.01.01 - INSS Patronal a Pagar	Débito	8.007,53
12/11/2018	11057	2.1.4.1.1.01.06 - ISS A Recolher	Crédito	5,83	19/10/2018	12389	2.1.1.4.1.01.01 - INSS Patronal a Pagar	Débito	9.887,98

Evite imprimir. Colabore com o meio ambiente.



RECEBIMENTOS EXTRAORÇAMENTÁRIOS

PAGAMENTOS EXTRAORÇAMENTÁRIOS

Data	Nr. Lancto	Conta Contábil	Crédito	Valor	Data	Nr. Lancto	Conta Contábil	Crédito	Valor
21/02/2018	1098	2.1.4.1.1.01.09 - Outros Tributos E Contribuições Federais	Crédito	10.315,35	20/08/2018	8927	2.1.1.4.1.01.01 - INSS Patronal a Pagar	Débito	17.628,59
02/03/2018	1288	2.1.4.1.1.01.06 - ISS A Recolher	Crédito	13,65	20/12/2018	12391	2.1.1.4.1.01.01 - INSS Patronal a Pagar	Débito	3.054,08
14/05/2018	4925	2.1.4.1.1.01.09 - Outros Tributos E Contribuições Federais	Crédito	135,20	18/05/2018	8924	2.1.1.4.1.01.01 - INSS Patronal a Pagar	Débito	8.007,53
09/01/2018	406	2.1.4.1.1.01.12 - INSS Segurados a Recolher	Crédito	22,25	20/07/2018	8926	2.1.1.4.1.01.01 - INSS Patronal a Pagar	Débito	8.007,53
21/03/2018	2278	2.1.4.1.1.01.09 - Outros Tributos E Contribuições Federais	Crédito	13,16	20/09/2018	12388	2.1.1.4.1.01.01 - INSS Patronal a Pagar	Débito	9.887,98
09/11/2018	11061	2.1.4.1.1.01.06 - ISS A Recolher	Crédito	32,50	20/11/2018	12390	2.1.1.4.1.01.01 - INSS Patronal a Pagar	Débito	9.558,38
19/04/2018	3666	2.1.4.1.1.01.09 - Outros Tributos E Contribuições Federais	Crédito	13,40	02/04/2018	4077	2.1.3.1.1.04.01 - Cheques em Trânsito	Débito	2.759,00
22/01/2018	317	2.1.4.1.1.01.09 - Outros Tributos E Contribuições Federais	Crédito	247,52	02/04/2018	4077	2.1.3.1.1.04.01 - Cheques em Trânsito	Débito	3.226,00
19/10/2018	10102	2.1.4.1.1.01.09 - Outros Tributos E Contribuições Federais	Crédito	9,97	02/04/2018	4077	2.1.3.1.1.04.01 - Cheques em Trânsito	Débito	450,00
10/04/2018	3406	2.1.4.1.1.01.06 - ISS A Recolher	Crédito	5,44	05/06/2018	6379	2.1.3.1.1.04.01 - Cheques em Trânsito	Débito	10.483,26
05/10/2018	9952	2.1.4.1.1.01.06 - ISS A Recolher	Crédito	32,50	02/01/2018	1691	2.1.3.1.1.04.01 - Cheques em Trânsito	Débito	987,26
20/08/2018	7855	2.1.4.1.1.01.06 - ISS A Recolher	Crédito	234,33	02/01/2018	1691	2.1.3.1.1.04.01 - Cheques em Trânsito	Débito	300,00
20/08/2018	7855	2.1.4.1.1.01.11 - INSS Retido s/NF	Crédito	1.288,20	02/01/2018	1691	2.1.3.1.1.04.01 - Cheques em Trânsito	Débito	600,00
11/06/2018	4948	2.1.4.1.1.01.06 - ISS A Recolher	Crédito	234,33	11/12/2018	13236	2.1.3.1.1.04.01 - Cheques em Trânsito	Débito	450,00
11/06/2018	4948	2.1.4.1.1.01.11 - INSS Retido s/NF	Crédito	1.288,20	01/11/2018	12210	2.1.3.1.1.04.01 - Cheques em Trânsito	Débito	450,00
30/08/2018	8380	2.1.4.1.1.01.09 - Outros Tributos E Contribuições Federais	Crédito	233,40	08/01/2018	1694	2.1.3.1.1.04.01 - Cheques em Trânsito	Débito	450,00
05/03/2018	1267	2.1.4.1.1.01.09 - Outros Tributos E Contribuições Federais	Crédito	15,40	12/03/2018	3037	2.1.3.1.1.04.01 - Cheques em Trânsito	Débito	150,92
05/03/2018	1267	2.1.4.1.1.01.06 - ISS A Recolher	Crédito	8,15	13/11/2018	12227	2.1.3.1.1.04.01 - Cheques em Trânsito	Débito	300,00
19/12/2018	12598	2.1.4.1.1.01.09 - Outros Tributos E Contribuições Federais	Crédito	13,34	19/11/2018	12228	2.1.3.1.1.04.01 - Cheques em Trânsito	Débito	74,92
28/12/2018	12872	2.1.4.1.1.01.09 - Outros Tributos E Contribuições Federais	Crédito	63,70	09/10/2018	11270	2.1.3.1.1.04.01 - Cheques em Trânsito	Débito	600,00
07/06/2018	4505	2.1.4.1.1.01.06 - ISS A Recolher	Crédito	13,65	05/01/2018	1693	2.1.3.1.1.04.01 - Cheques em Trânsito	Débito	300,00

Evite imprimir. Colabore com o meio ambiente.

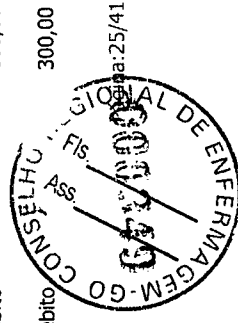

 Conselho Regional de Enfermagem - GO
 Fis. Regional: 25/41

RECEBIMENTOS EXTRAORÇAMENTÁRIOS

PAGAMENTOS EXTRAORÇAMENTÁRIOS

Data	Nr. Lanccto	Conta Contábil	Crédito	Valor	Data	Nr. Lanccto	Conta Contábil	Crédito	Valor
16/08/2018	7850	2.1.4.1.1.01.09 - Outros Tributos E Contribuições Federais	Crédito	250,75	03/08/2018	8823	2.1.3.1.1.04.01 - Cheques em Trânsito	Débito	343,98
20/11/2018	11394	2.1.4.1.1.01.06 - ISS A Recolher	Crédito	1,46	06/07/2018	7762	2.1.3.1.1.04.01 - Cheques em Trânsito	Débito	450,00
22/01/2018	319	2.1.4.1.1.01.09 - Outros Tributos E Contribuições Federais	Crédito	11,90	11/10/2018	11272	2.1.3.1.1.04.01 - Cheques em Trânsito	Débito	600,00
10/04/2018	3408	2.1.4.1.1.01.06 - ISS A Recolher	Crédito	8,21	02/10/2018	11269	2.1.3.1.1.04.01 - Cheques em Trânsito	Débito	425,94
20/09/2018	9235	2.1.4.1.1.01.09 - Outros Tributos E Contribuições Federais	Crédito	250,80	06/06/2018	6519	2.1.3.1.1.04.01 - Cheques em Trânsito	Débito	478,24
20/02/2018	1089	2.1.4.1.1.01.06 - ISS A Recolher	Crédito	15,65	10/10/2018	11271	2.1.3.1.1.04.01 - Cheques em Trânsito	Débito	450,00
19/11/2018	11343	2.1.4.1.1.01.06 - ISS A Recolher	Crédito	6,62	10/01/2018	1696	2.1.3.1.1.04.01 - Cheques em Trânsito	Débito	7.557,14
02/04/2018	2425	2.1.4.1.1.01.09 - Outros Tributos E Contribuições Federais	Crédito	324,82	10/01/2018	1696	2.1.3.1.1.04.01 - Cheques em Trânsito	Débito	10.069,15
07/05/2018	4550	2.1.4.1.1.01.09 - Outros Tributos E Contribuições Federais	Crédito	21,07	10/01/2018	1696	2.1.3.1.1.04.01 - Cheques em Trânsito	Débito	450,00
07/05/2018	4550	2.1.4.1.1.01.06 - ISS A Recolher	Crédito	11,15	13/07/2018	7774	2.1.3.1.1.04.01 - Cheques em Trânsito	Débito	720,00
10/05/2018	4794	2.1.4.1.1.01.06 - ISS A Recolher	Crédito	5,44	13/07/2018	7774	2.1.3.1.1.04.01 - Cheques em Trânsito	Débito	450,00
03/08/2018	7364	2.1.4.1.1.01.12 - INSS Segurados a Recolher	Crédito	341,00	10/04/2018	4078	2.1.3.1.1.04.01 - Cheques em Trânsito	Débito	46,32
11/07/2018	7077	2.1.4.1.1.01.06 - ISS A Recolher	Crédito	176,80	09/05/2018	5488	2.1.3.1.1.04.01 - Cheques em Trânsito	Débito	450,00
05/04/2018	2690	2.1.4.1.1.01.06 - ISS A Recolher	Crédito	239,57	01/06/2018	6378	2.1.3.1.1.04.01 - Cheques em Trânsito	Débito	278,71
05/04/2018	2690	2.1.4.1.1.01.09 - Outros Tributos E Contribuições Federais	Crédito	280,30	01/06/2018	6378	2.1.3.1.1.04.01 - Cheques em Trânsito	Débito	450,00
05/04/2018	2690	2.1.4.1.1.01.11 - INSS Retido s/NF	Crédito	527,08	01/06/2018	6378	2.1.3.1.1.04.01 - Cheques em Trânsito	Débito	450,00
05/01/2018	367	2.1.4.1.1.01.09 - Outros Tributos E Contribuições Federais	Crédito	21,07	01/06/2018	6378	2.1.3.1.1.04.01 - Cheques em Trânsito	Débito	450,00
05/01/2018	367	2.1.4.1.1.01.06 - ISS A Recolher	Crédito	11,15	01/06/2018	6378	2.1.3.1.1.04.01 - Cheques em Trânsito	Débito	450,00
10/10/2018	10209	2.1.4.1.1.01.06 - ISS A Recolher	Crédito	8,28	01/06/2018	6378	2.1.3.1.1.04.01 - Cheques em Trânsito	Débito	46,32
26/02/2018	1118	2.1.4.1.1.01.09 - Outros Tributos E Contribuições Federais	Crédito	9,83	01/06/2018	6378	2.1.3.1.1.04.01 - Cheques em Trânsito	Débito	450,00
15/02/2018	1048	2.1.4.1.1.01.09 - Outros Tributos E Contribuições Federais	Crédito	234,08	16/08/2018	8825	2.1.3.1.1.04.01 - Cheques em Trânsito	Débito	300,00

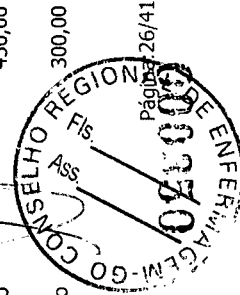
Evite imprimir. Colabore com o meio ambiente.



RECEBIMENTOS EXTRAORÇAMENTÁRIOS

PAGAMENTOS EXTRAORÇAMENTÁRIOS

Data	Nr. Lancto	Conta Contábil	Crédito	Valor	Data	Nr. Lancto	Conta Contábil	Crédito	Valor
30/01/2018	735	2.1.4.1.1.01.09 - Outros Tributos E Contribuições Federais	Crédito		26/01/2018	1698	2.1.3.1.1.04.01 - Cheques em Trânsito	Débito	450,00
05/06/2018	4496	2.1.4.1.1.01.06 - ISS A Recolher	Crédito	27,84	06/06/2018	6380	2.1.3.1.1.04.01 - Cheques em Trânsito	Débito	600,00
30/08/2018	8877	2.1.4.1.1.01.06 - ISS A Recolher	Crédito	30,07	07/11/2018	12226	2.1.3.1.1.04.01 - Cheques em Trânsito	Débito	885,49
06/11/2018	10935	2.1.4.1.1.01.09 - Outros Tributos E Contribuições Federais	Crédito	279,34	07/11/2018	12226	2.1.3.1.1.04.01 - Cheques em Trânsito	Débito	13.436,92
06/11/2018	10935	2.1.4.1.1.01.11 - INSS Retido s/NF	Crédito	527,08	07/11/2018	12226	2.1.3.1.1.04.01 - Cheques em Trânsito	Débito	9.782,48
06/11/2018	10935	2.1.4.1.1.01.06 - ISS A Recolher	Crédito	230,98	03/01/2018	1692	2.1.3.1.1.04.01 - Cheques em Trânsito	Débito	450,00
16/04/2018	3160	2.1.4.1.1.01.09 - Outros Tributos E Contribuições Federais	Crédito	119,75	18/12/2018	13243	2.1.3.1.1.04.01 - Cheques em Trânsito	Débito	450,00
10/01/2018	242	2.1.4.1.1.01.06 - ISS A Recolher	Crédito	8,46	09/01/2018	1695	2.1.3.1.1.04.01 - Cheques em Trânsito	Débito	450,00
06/07/2018	6933	2.1.4.1.1.01.12 - INSS Segurados a Recolher	Crédito	341,00	14/09/2018	9816	2.1.3.1.1.04.01 - Cheques em Trânsito	Débito	75,00
05/02/2018	881	2.1.4.1.1.01.06 - ISS A Recolher	Crédito	4,75	01/10/2018	11268	2.1.3.1.1.04.01 - Cheques em Trânsito	Débito	480,00
15/02/2018	1046	2.1.4.1.1.01.09 - Outros Tributos E Contribuições Federais	Crédito	107,50	18/01/2018	1697	2.1.3.1.1.04.01 - Cheques em Trânsito	Débito	450,00
21/05/2018	4222	2.1.4.1.1.01.09 - Outros Tributos E Contribuições Federais	Crédito	9,83	06/11/2018	12225	2.1.3.1.1.04.01 - Cheques em Trânsito	Débito	300,00
07/05/2018	4552	2.1.4.1.1.01.06 - ISS A Recolher	Crédito	8,15	03/05/2018	5452	2.1.3.1.1.04.01 - Cheques em Trânsito	Débito	933,05
07/05/2018	4552	2.1.4.1.1.01.09 - Outros Tributos E Contribuições Federais	Crédito	15,40	01/03/2018	3036	2.1.3.1.1.04.01 - Cheques em Trânsito	Débito	450,00
20/08/2018	7962	2.1.4.1.1.01.09 - Outros Tributos E Contribuições Federais	Crédito	12,74	20/06/2018	5991	2.1.4.1.1.01.04 - IRRF Autônomos	Débito	126,97
20/08/2018	7959	2.1.4.1.1.01.09 - Outros Tributos E Contribuições Federais	Crédito	9,96	10/10/2018	10104	2.1.4.1.1.01.09 - Outros Tributos E Contribuições Federais	Débito	21,07
19/12/2018	12600	2.1.4.1.1.01.06 - ISS A Recolher	Crédito	13,65	22/08/2018	8268	2.1.4.1.1.01.09 - Outros Tributos E Contribuições Federais	Débito	250,75
05/10/2018	9827	2.1.4.1.1.01.06 - ISS A Recolher	Crédito	234,33	20/03/2018	3095	2.1.4.1.1.01.03 - IRRF Sobre Folha De Salários	Débito	32.589,92
05/10/2018	9827	2.1.4.1.1.01.11 - INSS Retido s/NF	Crédito	1.288,20	10/10/2018	10106	2.1.4.1.1.01.09 - Outros Tributos E Contribuições Federais	Débito	270,74
05/01/2018	369	2.1.4.1.1.01.09 - Outros Tributos E Contribuições Federais	Crédito	15,40	20/03/2018	1759	2.1.4.1.1.01.11 - INSS Retido s/NF	Débito	1.288,20
05/01/2018	369	2.1.4.1.1.01.06 - ISS A Recolher	Crédito	8,15	18/07/2018	7142	2.1.4.1.1.01.09 - Outros Tributos E Contribuições Federais	Débito	139,32



RECEBIMENTOS EXTRAORÇAMENTÁRIOS

PAGAMENTOS EXTRAORÇAMENTÁRIOS

Data	Nr. Lancto	Conta Contábil	Crédito	Valor	Data	Nr. Lancto	Conta Contábil	Crédito	Valor
16/02/2018	1003	2.1.4.1.1.01.12 - INSS Segurados a Recolher	Crédito	60,50	20/09/2018	9445	2.1.4.1.1.01.03 - IRRF Sobre Folha De Salários	Débito	36.352,37
15/02/2018	1054	2.1.4.1.1.01.09 - Outros Tributos E Contribuições Federais	Crédito	21,26	07/08/2018	8824	2.1.1.4.1.02.01 - FGTS	Débito	23.916,50
20/08/2018	7955	2.1.4.1.1.01.09 - Outros Tributos E Contribuições Federais	Crédito	239,66	11/07/2018	7193	2.1.4.1.1.01.09 - Outros Tributos E Contribuições Federais	Débito	15,40
06/02/2018	926	2.1.4.1.1.01.12 - INSS Segurados a Recolher	Crédito	29,66	25/10/2018	10742	2.1.4.1.1.01.09 - Outros Tributos E Contribuições Federais	Débito	67,99
28/02/2018	1197	2.1.4.1.1.01.09 - Outros Tributos E Contribuições Federais	Crédito	324,82	25/10/2018	10737	2.1.4.1.1.01.02 - Pis/Pasep A Recolher	Débito	2.825,30
01/10/2018	10035	2.1.4.1.1.01.06 - ISS A Recolher	Crédito	42,35	29/08/2018	8548	2.1.4.1.1.01.09 - Outros Tributos E Contribuições Federais	Débito	11,90
19/03/2018	1704	2.1.4.1.1.01.09 - Outros Tributos E Contribuições Federais	Crédito	9,82	20/02/2018	2170	2.1.4.1.1.01.03 - IRRF Sobre Folha De Salários	Débito	30.136,44
05/02/2018	879	2.1.4.1.1.01.06 - ISS A Recolher	Crédito	3,83	20/08/2018	8842	2.1.4.1.1.01.12 - INSS Segurados a Recolher	Débito	22.185,27
10/07/2018	7030	2.1.4.1.1.01.06 - ISS A Recolher	Crédito	8,24	20/12/2018	13261	2.1.4.1.1.01.12 - INSS Segurados a Recolher	Débito	20.314,34
20/08/2018	7967	2.1.4.1.1.01.09 - Outros Tributos E Contribuições Federais	Crédito	67,67	25/09/2018	9027	2.1.4.1.1.01.02 - Pis/Pasep A Recolher	Débito	2.830,17
21/12/2018	12731	2.1.4.1.1.01.09 - Outros Tributos E Contribuições Federais	Crédito	307,60	12/03/2018	3082	2.1.4.1.1.01.06 - ISS A Recolher	Débito	878,40
05/09/2018	8775	2.1.4.1.1.01.06 - ISS A Recolher	Crédito	8,15	26/04/2018	3780	2.1.4.1.1.01.09 - Outros Tributos E Contribuições Federais	Débito	248,36
05/09/2018	8775	2.1.4.1.1.01.09 - Outros Tributos E Contribuições Federais	Crédito	15,40	30/05/2018	5413	2.1.4.1.1.01.09 - Outros Tributos E Contribuições Federais	Débito	9,83
05/06/2018	4542	2.1.4.1.1.01.12 - INSS Segurados a Recolher	Crédito	341,00	26/04/2018	3781	2.1.4.1.1.01.09 - Outros Tributos E Contribuições Federais	Débito	11,89
10/04/2018	2848	2.1.4.1.1.01.06 - ISS A Recolher	Crédito	234,33	26/04/2018	3940	2.1.1.1.1.01.01 - Salários E Remunerações A Pagar	Débito	199.209,70
10/04/2018	2848	2.1.4.1.1.01.11 - INSS Retido s/NF	Crédito	1.288,20	11/04/2018	3432	2.1.4.1.1.01.09 - Outros Tributos E Contribuições Federais	Débito	302,68
20/03/2018	1710	2.1.4.1.1.01.09 - Outros Tributos E Contribuições Federais	Crédito	11,90	19/12/2018	13249	2.1.1.1.1.01.01 - Salários E Remunerações A Pagar	Débito	3.605,69
15/10/2018	9959	2.1.4.1.1.01.09 - Outros Tributos E Contribuições Federais	Crédito	107,75	11/04/2018	3439	2.1.4.1.1.01.09 - Outros Tributos E Contribuições Federais	Débito	21,07
03/08/2018	7467	2.1.4.1.1.01.06 - ISS A Recolher	Crédito	239,58	26/09/2018	9508	2.1.4.1.1.01.09 - Outros Tributos E Contribuições Federais	Débito	13,34

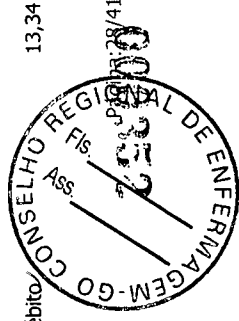

RECEBIMENTOS EXTRAORÇAMENTÁRIOS

PAGAMENTOS EXTRAORÇAMENTÁRIOS

Data	Nr. Lancto	Conta Contábil	Crédito	Valor	Data	Nr. Lancto	Conta Contábil	Crédito	Valor
03/08/2018	7467	2.1.4.1.1.01.11 - INSS Retido s/NF	Crédito	527,08	29/08/2018	8549	2.1.4.1.1.01.09 - Outros Tributos E Contribuições Federais	Débito	13,34
03/08/2018	7467	2.1.4.1.1.01.09 - Outros Tributos E Contribuições Federais	Crédito	280,32	18/12/2018	13245	1.1.3.8.1.01.04 - Banco Do Brasil	Débito	200,00
05/12/2018	12035	2.1.4.1.1.01.06 - ISS A Recolher	Crédito	11,15	19/07/2018	7777	1.1.3.8.1.03.02 - Brasil Telecom S/A OI	Débito	633,63
05/12/2018	12035	2.1.4.1.1.01.09 - Outros Tributos E Contribuições Federais	Crédito	21,07	15/05/2018	5502	1.1.3.8.1.03.05 - Cleuzeni Moraes de Paula	Débito	2,00
22/01/2018	331	2.1.4.1.1.01.09 - Outros Tributos E Contribuições Federais	Crédito	358,41	21/05/2018	5507	1.1.3.8.1.03.05 - Cleuzeni Moraes de Paula	Débito	5,76
22/01/2018	315	2.1.4.1.1.01.06 - ISS A Recolher	Crédito	55,27	31/12/2018	13269	1.1.3.8.1.02.03 - Salário Maternidade	Débito	8.329,32
09/01/2018	396	2.1.4.1.1.01.11 - INSS Retido s/NF	Crédito	527,07	08/06/2018	5012	1.1.3.1.1.01.03 - Adiantamento de Férias	Débito	5.002,70
09/01/2018	396	2.1.4.1.1.01.06 - ISS A Recolher	Crédito	239,57	28/06/2018	5994	1.1.3.1.1.01.03 - Adiantamento de Férias	Débito	4.289,46
09/01/2018	396	2.1.4.1.1.01.09 - Outros Tributos E Contribuições Federais	Crédito	280,31	22/10/2018	10481	1.1.3.1.1.01.03 - Adiantamento de Férias	Débito	1.816,37
22/02/2018	1105	2.1.4.1.1.01.11 - INSS Retido s/NF	Crédito	1.288,20	30/04/2018	4188	1.1.3.1.1.01.02 - Adiantamento 13º Salário	Débito	9.387,31
22/02/2018	1105	2.1.4.1.1.01.06 - ISS A Recolher	Crédito	234,33	20/12/2018	12726	1.1.3.1.1.01.03 - Adiantamento de Férias	Débito	534,01
08/10/2018	10096	2.1.4.1.1.01.06 - ISS A Recolher	Crédito	3,16	28/09/2018	9626	1.1.3.1.1.01.02 - Adiantamento 13º Salário	Débito	14.272,64
13/08/2018	8157	2.1.4.1.1.01.06 - ISS A Recolher	Crédito	2,33	20/12/2018	12722	1.1.3.1.1.01.03 - Adiantamento de Férias	Débito	6.016,11
20/09/2018	9237	2.1.4.1.1.01.09 - Outros Tributos E Contribuições Federais	Crédito	11,90	31/07/2018	7589	1.1.3.1.1.01.02 - Adiantamento 13º Salário	Débito	4.637,98
22/03/2018	2285	2.1.4.1.1.01.09 - Outros Tributos E Contribuições Federais	Crédito	255,75	05/07/2018	6461	1.1.3.1.1.01.03 - Adiantamento de Férias	Débito	6.943,57
11/06/2018	4941	2.1.4.1.1.01.06 - ISS A Recolher	Crédito	3,49	10/07/2018	7080	1.1.3.1.1.01.03 - Adiantamento de Férias	Débito	7.314,69
10/09/2018	8914	2.1.4.1.1.01.06 - ISS A Recolher	Crédito	2,33	08/03/2018	1445	1.1.3.1.1.01.03 - Adiantamento de Férias	Débito	4.843,59
30/08/2018	8324	2.1.4.1.1.01.06 - ISS A Recolher	Crédito	20,36	31/08/2018	9004	1.1.3.8.1.02.03 - Salário Maternidade	Débito	9.887,98
20/04/2018	3606	2.1.4.1.1.01.09 - Outros Tributos E Contribuições Federais	Crédito	11,89	31/08/2018	9003	1.1.3.1.1.01.02 - Adiantamento 13º Salário	Débito	6.376,10
02/04/2018	2423	2.1.4.1.1.01.09 - Outros Tributos E Contribuições Federais	Crédito	202,66	12/07/2018	6574	1.1.3.1.1.01.03 - Adiantamento de Férias	Débito	2.110,38
21/08/2018	8254	2.1.4.1.1.01.09 - Outros Tributos E Contribuições Federais	Crédito	1.782,45	28/02/2018	2179	1.1.3.1.1.01.02 - Adiantamento 13º Salário	Débito	6.144,01

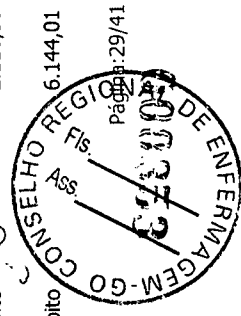
 Evite imprimir. Colabore com o meio ambiente.

RECEBIMENTOS EXTRAORÇAMENTÁRIOS

PAGAMENTOS EXTRAORÇAMENTÁRIOS

Data	Nr. Lancto	Conta Contábil	Valor	Data	Nr. Lancto	Conta Contábil	Valor
16/07/2018	7088	2.1.4.1.1.01.06 - ISS A Recolher	Crédito	20/12/2018	12724	1.1.3.1.1.01.03 - Adiantamento de Férias	5.017,52
06/09/2018	8905	2.1.4.1.1.01.06 - ISS A Recolher	Crédito	30/05/2018	5437	1.1.3.1.1.01.03 - Adiantamento de Férias	5.198,31
09/01/2018	398	2.1.4.1.1.01.06 - ISS A Recolher	Crédito	30/05/2018	5436	1.1.3.1.1.01.03 - Adiantamento de Férias	3.671,03
30/01/2018	817	2.1.4.1.1.01.09 - Outros Tributos E Contribuições Federais	Crédito	28/09/2018	9620	1.1.3.8.1.02.03 - Salário Maternidade	9.887,98
05/07/2018	6428	2.1.4.1.1.01.09 - Outros Tributos E Contribuições Federais	Crédito	29/06/2018	6407	1.1.3.8.1.02.03 - Salário Maternidade	8.007,53
05/07/2018	6428	2.1.4.1.1.01.06 - ISS A Recolher	Crédito	20/12/2018	12723	1.1.3.1.1.01.03 - Adiantamento de Férias	5.889,14
10/09/2018	8777	2.1.4.1.1.01.06 - ISS A Recolher	Crédito	30/05/2018	4559	1.1.3.1.1.01.03 - Adiantamento de Férias	10.483,26
19/12/2018	12606	2.1.4.1.1.01.09 - Outros Tributos E Contribuições Federais	Crédito	30/11/2018	12277	1.1.3.8.1.02.03 - Salário Maternidade	3.054,08
19/10/2018	10167	2.1.4.1.1.01.09 - Outros Tributos E Contribuições Federais	Crédito	01/11/2018	10900	1.1.3.1.1.01.03 - Adiantamento de Férias	1.360,85
05/04/2018	2723	2.1.4.1.1.01.06 - ISS A Recolher	Crédito	26/04/2018	3927	1.1.3.1.1.01.03 - Adiantamento de Férias	732,55
05/04/2018	2723	2.1.4.1.1.01.09 - Outros Tributos E Contribuições Federais	Crédito	19/11/2018	11256	1.1.3.1.1.01.03 - Adiantamento de Férias	2.300,89
03/08/2018	7463	2.1.4.1.1.01.06 - ISS A Recolher	Crédito	06/09/2018	8933	1.1.3.1.1.01.03 - Adiantamento de Férias	2.823,83
21/11/2018	11445	2.1.4.1.1.01.09 - Outros Tributos E Contribuições Federais	Crédito	31/07/2018	7590	1.1.3.8.1.02.03 - Salário Maternidade	17.628,59
25/10/2018	10478	2.1.4.1.1.01.12 - INSS Segurados a Recolher	Crédito	05/07/2018	6454	1.1.3.1.1.01.03 - Adiantamento de Férias	726,18
30/05/2018	5435	2.1.4.1.1.01.06 - ISS A Recolher	Crédito	08/06/2018	5006	1.1.3.1.1.01.03 - Adiantamento de Férias	2.478,30
12/11/2018	11059	2.1.4.1.1.01.06 - ISS A Recolher	Crédito	31/10/2018	11280	1.1.3.1.1.01.02 - Adiantamento 13º Salário	4.943,99
12/03/2018	1497	2.1.4.1.1.01.09 - Outros Tributos E Contribuições Federais	Crédito	16/05/2018	5007	1.1.3.1.1.01.03 - Adiantamento de Férias	3.434,63
12/03/2018	1497	2.1.4.1.1.01.06 - ISS A Recolher	Crédito	21/06/2018	5599	1.1.3.1.1.01.03 - Adiantamento de Férias	2.062,13
01/10/2018	9900	2.1.4.1.1.01.06 - ISS A Recolher	Crédito	14/09/2018	9073	1.1.3.1.1.01.03 - Adiantamento de Férias	4.732,04
01/10/2018	9900	2.1.4.1.1.01.09 - Outros Tributos E Contribuições Federais	Crédito	31/10/2018	11282	1.1.3.8.1.02.03 - Salário Maternidade	9.558,38
10/04/2018	2850	2.1.4.1.1.01.06 - ISS A Recolher	Crédito	12/07/2018	6561	1.1.3.1.1.01.03 - Adiantamento de Férias	1.407,50

 Evite imprimir. Colabore com o meio ambiente.

RECEBIMENTOS EXTRAORÇAMENTÁRIOS

PAGAMENTOS EXTRAORÇAMENTÁRIOS

Data	Nr. Lancto	Conta Contábil	Crédito	Valor	Data	Nr. Lancto	Conta Contábil	Crédito	Valor
19/12/2018	12604	2.1.4.1.1.01.09 - Outros Tributos E Contribuições Federais	Crédito	12,74	10/12/2018	12253	1.1.3.1.1.01.03 - Adiantamento de Férias	Débito	1.358,74
19/06/2018	5542	2.1.4.1.1.01.09 - Outros Tributos E Contribuições Federais	Crédito	66,12	02/08/2018	8153	1.1.3.8.1.03.05 - Cleuzeni Moraes de Paula	Débito	1,77
10/10/2018	10163	2.1.4.1.1.01.09 - Outros Tributos E Contribuições Federais	Crédito	34,93	17/10/2018	10242	1.1.3.1.1.01.03 - Adiantamento de Férias	Débito	9.782,48
10/10/2018	10163	2.1.4.1.1.01.06 - ISS A Recolher	Crédito	5,44	01/10/2018	10317	1.1.3.1.1.01.03 - Adiantamento de Férias	Débito	13.436,92
14/03/2018	1603	2.1.4.1.1.01.09 - Outros Tributos E Contribuições Federais	Crédito	131,80	31/10/2018	11281	1.1.3.1.1.01.01 - Adiantamento de Salário	Débito	1.264,04
27/04/2018	3775	2.1.4.1.1.01.12 - INSS Segurados a Recolher	Crédito	341,00	29/03/2018	3118	1.1.3.1.1.01.02 - Adiantamento 13º Salário	Débito	9.981,68
06/08/2018	7538	2.1.4.1.1.01.09 - Outros Tributos E Contribuições Federais	Crédito	15,40	12/07/2018	6562	1.1.3.1.1.01.03 - Adiantamento de Férias	Débito	3.096,93
06/08/2018	7538	2.1.4.1.1.01.06 - ISS A Recolher	Crédito	8,15	08/01/2018	1700	1.1.3.8.1.03.05 - Cleuzeni Moraes de Paula	Débito	48,40
29/01/2018	601	2.1.4.1.1.01.09 - Outros Tributos E Contribuições Federais	Crédito	194,87	22/11/2018	12230	1.1.3.8.1.03.05 - Cleuzeni Moraes de Paula	Débito	0,30
19/04/2018	3670	2.1.4.1.1.01.06 - ISS A Recolher	Crédito	39,75	11/05/2018	4806	1.1.3.1.1.01.03 - Adiantamento de Férias	Débito	2.086,63
19/04/2018	3670	2.1.4.1.1.01.12 - INSS Segurados a Recolher	Crédito	87,45	03/08/2018	7494	1.1.3.1.1.01.03 - Adiantamento de Férias	Débito	3.083,11
30/05/2018	4363	2.1.4.1.1.01.09 - Outros Tributos E Contribuições Federais	Crédito	324,82	29/03/2018	2793	1.1.3.1.1.01.03 - Adiantamento de Férias	Débito	3.807,94
19/09/2018	9229	2.1.4.1.1.01.09 - Outros Tributos E Contribuições Federais	Crédito	12,74	20/12/2018	12727	1.1.3.1.1.01.03 - Adiantamento de Férias	Débito	529,52
30/05/2018	5416	2.1.4.1.1.01.06 - ISS A Recolher	Crédito	45,83	31/08/2018	8603	1.1.3.1.1.01.03 - Adiantamento de Férias	Débito	6.718,05
28/12/2018	12864	2.1.4.1.1.01.09 - Outros Tributos E Contribuições Federais	Crédito	301,84	11/05/2018	4807	1.1.3.1.1.01.03 - Adiantamento de Férias	Débito	3.464,80
28/12/2018	12864	2.1.4.1.1.01.06 - ISS A Recolher	Crédito	63,88	04/12/2018	11983	1.1.3.1.1.01.03 - Adiantamento de Férias	Débito	1.407,64
20/09/2018	9239	2.1.4.1.1.01.09 - Outros Tributos E Contribuições Federais	Crédito	305,71	12/07/2018	6560	1.1.3.1.1.01.03 - Adiantamento de Férias	Débito	3.858,96
16/01/2018	234	2.1.4.1.1.01.09 - Outros Tributos E Contribuições Federais	Crédito	51,61	27/11/2018	11677	1.1.3.1.1.01.03 - Adiantamento de Férias	Débito	8.950,10
23/05/2018	5208	2.1.4.1.1.01.06 - ISS A Recolher	Crédito	18,00	31/08/2018	9009	1.1.3.1.1.01.02 - Adiantamento 13º Salário	Débito	6.910,30
07/12/2018	12188	2.1.4.1.1.01.11 - INSS Retido s/NF	Crédito	1.288,20	21/06/2018	5600	1.1.3.1.1.01.03 - Adiantamento de Férias	Débito	726,18

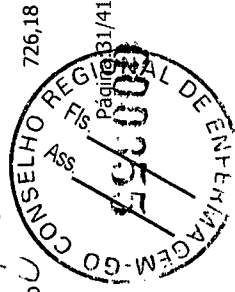

RECEBIMENTOS EXTRAORÇAMENTÁRIOS

PAGAMENTOS EXTRAORÇAMENTÁRIOS

Data	Nr. Lancto	Conta Contábil	Crédito	Valor	Data	Nr. Lancto	Conta Contábil	Crédito	Valor
07/12/2018	12188	2.1.4.1.1.01.06 - ISS A Recolher	Crédito	410,08	29/06/2018	6401	1.1.3.1.1.01.02 - Adiantamento 13º Salário	Débito	3.854,50
27/08/2018	8326	2.1.4.1.1.01.09 - Outros Tributos E Contribuições Federais	Crédito	196,26	30/05/2018	5419	1.1.3.8.1.03.05 - Cleuzeni Moraes de Paula	Débito	3,29
19/03/2018	1706	2.1.4.1.1.01.09 - Outros Tributos E Contribuições Federais	Crédito	12,09	27/09/2018	9544	1.1.3.1.1.01.03 - Adiantamento de Férias	Débito	8.676,30
06/07/2018	6935	2.1.4.1.1.01.09 - Outros Tributos E Contribuições Federais	Crédito	1,03	31/01/2018	1779	1.1.3.1.1.01.02 - Adiantamento 13º Salário	Débito	4.336,02
27/04/2018	3773	2.1.4.1.1.01.09 - Outros Tributos E Contribuições Federais	Crédito	286,38	05/03/2018	3045	1.1.3.1.1.01.03 - Adiantamento de Férias	Débito	6.428,12
30/11/2018	11756	2.1.4.1.1.01.06 - ISS A Recolher	Crédito	16,25	31/07/2018	7584	1.1.3.1.1.01.02 - Adiantamento 13º Salário	Débito	4.948,21
22/10/2018	10171	2.1.4.1.1.01.09 - Outros Tributos E Contribuições Federais	Crédito	257,00	28/06/2018	5992	1.1.3.1.1.01.03 - Adiantamento de Férias	Débito	3.078,51
19/10/2018	10100	2.1.4.1.1.01.09 - Outros Tributos E Contribuições Federais	Crédito	12,74	12/07/2018	6558	1.1.3.1.1.01.03 - Adiantamento de Férias	Débito	2.669,78
20/02/2018	1077	2.1.4.1.1.01.09 - Outros Tributos E Contribuições Federais	Crédito	239,61	30/04/2018	4197	1.1.3.8.1.02.03 - Salário Maternidade	Débito	8.007,53
06/08/2018	7536	2.1.4.1.1.01.06 - ISS A Recolher	Crédito	11,15	11/12/2018	12327	1.1.3.1.1.01.03 - Adiantamento de Férias	Débito	3.552,68
06/08/2018	7536	2.1.4.1.1.01.09 - Outros Tributos E Contribuições Federais	Crédito	21,07	14/11/2018	11083	1.1.3.1.1.01.03 - Adiantamento de Férias	Débito	2.660,14
11/06/2018	4990	2.1.4.1.1.01.12 - INSS Segurados a Recolher	Crédito	37,08	30/05/2018	5511	1.1.3.8.1.02.03 - Salário Maternidade	Débito	8.007,53
30/05/2018	5459	2.1.4.1.1.01.06 - ISS A Recolher	Crédito	12,04	20/09/2018	9420	1.1.3.1.1.01.03 - Adiantamento de Férias	Débito	1.059,03
14/05/2018	4893	2.1.4.1.1.01.12 - INSS Segurados a Recolher	Crédito	29,66	30/05/2018	5512	1.1.3.1.1.01.02 - Adiantamento 13º Salário	Débito	8.333,66
05/07/2018	6460	2.1.4.1.1.01.09 - Outros Tributos E Contribuições Federais	Crédito	397,80	28/06/2018	5995	1.1.3.1.1.01.03 - Adiantamento de Férias	Débito	5.017,52
05/10/2018	9825	2.1.4.1.1.01.09 - Outros Tributos E Contribuições Federais	Crédito	270,74	10/08/2018	8167	1.1.3.8.1.03.05 - Cleuzeni Moraes de Paula	Débito	1,85
05/10/2018	9825	2.1.4.1.1.01.11 - INSS Retido s/NF	Crédito	527,08	20/12/2018	12725	1.1.3.1.1.01.03 - Adiantamento de Férias	Débito	5.813,14
05/10/2018	9825	2.1.4.1.1.01.06 - ISS A Recolher	Crédito	239,58	29/03/2018	3124	1.1.3.1.1.01.02 - Adiantamento 13º Salário	Débito	3.073,65
10/09/2018	8907	2.1.4.1.1.01.06 - ISS A Recolher	Crédito	8,26	30/11/2018	12278	1.1.3.1.1.01.02 - Adiantamento 13º Salário	Débito	8.754,17
14/02/2018	1044	2.1.4.1.1.01.06 - ISS A Recolher	Crédito	8,21	29/06/2018	6408	1.1.3.1.1.01.02 - Adiantamento 13º Salário	Débito	4.243,99

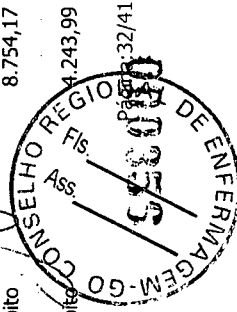

RECEBIMENTOS EXTRAORÇAMENTÁRIOS

PAGAMENTOS EXTRAORÇAMENTÁRIOS

Data	Nr. Lancto	Conta Contábil	Crédito	Valor	Data	Nr. Lancto	Conta Contábil	Crédito	Valor
05/11/2018	10827	2.1.4.1.1.01.09 - Outros Tributos E Contribuições Federais	Crédito	15,40	20/12/2018	12721	1.1.3.1.1.01.03 - Adiantamento de Férias Débito		5.055,87
05/11/2018	10827	2.1.4.1.1.01.06 - ISS A Recolher	Crédito	8,15	03/05/2018	4529	1.1.3.1.1.01.03 - Adiantamento de Férias Débito		5.125,92
19/11/2018	11322	2.1.4.1.1.01.09 - Outros Tributos E Contribuições Federais	Crédito	13,34	21/11/2018	11448	1.1.3.1.1.01.03 - Adiantamento de Férias Débito		4.001,28
07/06/2018	4503	2.1.4.1.1.01.11 - INSS Retido s/NF	Crédito	527,08	29/11/2018	11746	1.1.3.1.1.01.03 - Adiantamento de Férias Débito		5.158,10
07/06/2018	4503	2.1.4.1.1.01.09 - Outros Tributos E Contribuições Federais	Crédito	280,29	09/04/2018	4186	1.1.3.1.1.01.03 - Adiantamento de Férias Débito		9.618,67
07/06/2018	4503	2.1.4.1.1.01.06 - ISS A Recolher	Crédito	239,58	28/06/2018	5993	1.1.3.1.1.01.03 - Adiantamento de Férias Débito		5.268,75
23/04/2018	3882	2.1.4.1.1.01.09 - Outros Tributos E Contribuições Federais	Crédito	339,62	12/04/2018	2855	1.1.3.1.1.01.03 - Adiantamento de Férias Débito		1.724,45
20/08/2018	7957	2.1.4.1.1.01.09 - Outros Tributos E Contribuições Federais	Crédito	11,90	25/04/2018	3627	1.1.3.1.1.01.03 - Adiantamento de Férias Débito		1.981,35
02/07/2018	6069	2.1.4.1.1.01.09 - Outros Tributos E Contribuições Federais	Crédito	104,24	28/06/2018	5996	1.1.3.1.1.01.03 - Adiantamento de Férias Débito		1.360,64
03/05/2018	4240	2.1.4.1.1.01.12 - INSS Segurados a Recolher	Crédito	60,50	12/07/2018	6559	1.1.3.1.1.01.03 - Adiantamento de Férias Débito		5.146,34
19/07/2018	6674	2.1.4.1.1.01.09 - Outros Tributos E Contribuições Federais	Crédito	13,16	04/06/2018	5067	1.1.3.1.1.01.03 - Adiantamento de Férias Débito		8.949,16
19/07/2018	7362	2.1.4.1.1.01.06 - ISS A Recolher	Crédito	13,65	11/01/2018	1753	1.1.3.8.1.03.26 - Gyn Gás Distribuidora de GLP LTDA		20,00
15/10/2018	10345	2.1.4.1.1.01.06 - ISS A Recolher	Crédito	18,66	02/03/2018	1291	1.1.3.1.1.01.03 - Adiantamento de Férias Débito		6.375,98
29/10/2018	10712	2.1.4.1.1.01.09 - Outros Tributos E Contribuições Federais	Crédito	281,24	29/11/2018	11747	1.1.3.1.1.01.03 - Adiantamento de Férias Débito		2.683,45
01/08/2018	7449	2.1.4.1.1.01.06 - ISS A Recolher	Crédito	63,88	15/06/2018	5574	1.1.3.1.1.01.03 - Adiantamento de Férias Débito		4.859,58
01/08/2018	7449	2.1.4.1.1.01.09 - Outros Tributos E Contribuições Federais	Crédito	301,84	07/12/2018	12182	1.1.3.1.1.01.03 - Adiantamento de Férias Débito		1.062,32
21/05/2018	4220	2.1.4.1.1.01.09 - Outros Tributos E Contribuições Federais	Crédito	13,16	30/11/2018	12287	1.1.3.1.1.01.02 - Adiantamento 13º Salário		37.032,19
20/11/2018	11276	2.1.4.1.1.01.09 - Outros Tributos E Contribuições Federais	Crédito	240,25					
14/05/2018	4903	2.1.4.1.1.01.06 - ISS A Recolher	Crédito	234,33					
14/05/2018	4903	2.1.4.1.1.01.11 - INSS Retido s/NF	Crédito	1.288,20					
12/04/2018	3532	2.1.4.1.1.01.06 - ISS A Recolher	Crédito	32,50					

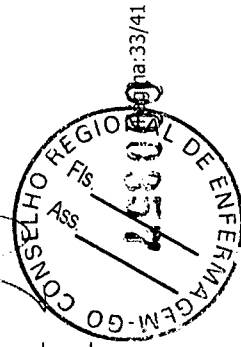

RECEBIMENTOS EXTRAORÇAMENTÁRIOS

PAGAMENTOS EXTRAORÇAMENTÁRIOS

Data	Nr. Lancto	Conta Contábil	Crédito	Valor	Data	Nr. Lancto	Conta Contábil	Crédito	Valor
26/11/2018	11638	2.1.4.1.1.01.06 - ISS A Recolher	Crédito	5,96					
05/10/2018	9829	2.1.4.1.1.01.06 - ISS A Recolher	Crédito	13,65					
30/07/2018	7271	2.1.4.1.1.01.09 - Outros Tributos E Contribuições Federais	Crédito	85,92					
30/10/2018	10751	2.1.4.1.1.01.06 - ISS A Recolher	Crédito	4,25					
05/11/2018	10825	2.1.4.1.1.01.09 - Outros Tributos E Contribuições Federais	Crédito	21,07					
05/11/2018	10825	2.1.4.1.1.01.06 - ISS A Recolher	Crédito	11,15					
22/10/2018	10173	2.1.4.1.1.01.09 - Outros Tributos E Contribuições Federais	Crédito	221,91					
08/06/2018	5604	2.1.4.1.1.01.06 - ISS A Recolher	Crédito	32,50					
16/07/2018	6529	2.1.4.1.1.01.09 - Outros Tributos E Contribuições Federais	Crédito	139,32					
19/11/2018	11319	2.1.4.1.1.01.09 - Outros Tributos E Contribuições Federais	Crédito	12,74					
07/03/2018	1383	2.1.4.1.1.01.06 - ISS A Recolher	Crédito	13,55					
17/09/2018	9399	2.1.4.1.1.01.06 - ISS A Recolher	Crédito	0,60					
10/12/2018	12267	2.1.4.1.1.01.06 - ISS A Recolher	Crédito	10,51					
28/02/2018	1191	2.1.4.1.1.01.09 - Outros Tributos E Contribuições Federais	Crédito	104,24					
23/07/2018	7184	2.1.4.1.1.01.09 - Outros Tributos E Contribuições Federais	Crédito	217,63					
27/02/2018	1163	2.1.4.1.1.01.09 - Outros Tributos E Contribuições Federais	Crédito	249,67					
20/06/2018	5496	2.1.4.1.1.01.09 - Outros Tributos E Contribuições Federais	Crédito	11,90					
23/07/2018	7190	2.1.4.1.1.01.09 - Outros Tributos E Contribuições Federais	Crédito	315,73					
03/05/2018	4269	2.1.4.1.1.01.06 - ISS A Recolher	Crédito	13,65					
14/05/2018	5492	2.1.4.1.1.01.06 - ISS A Recolher	Crédito	442,46					
05/07/2018	6430	2.1.4.1.1.01.06 - ISS A Recolher	Crédito	8,15					

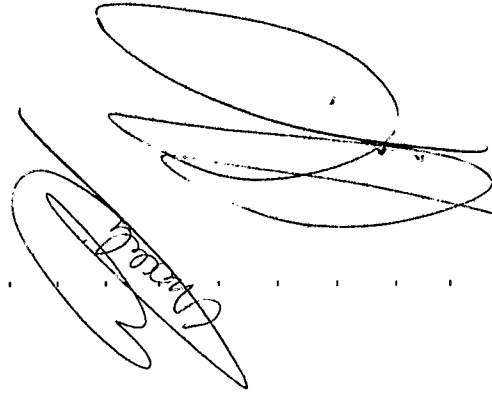
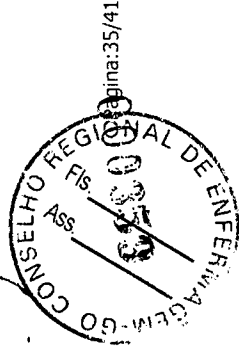
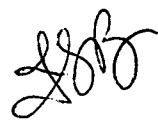
RECEBIMENTOS EXTRAORÇAMENTÁRIOS **PAGAMENTOS EXTRAORÇAMENTÁRIOS**

Data	Nr. Lancto	Conta Contábil	Crédito	Valor	Data	Nr. Lancto	Conta Contábil	Crédito	Valor
05/07/2018	6430	2.1.4.1.1.01.09 - Outros Tributos E Contribuições Federais	Crédito	15,40	-	-	-	-	-
12/03/2018	3075	2.1.4.1.1.01.06 - ISS A Recolher	Crédito	5,44	-	-	-	-	-
21/05/2018	4218	2.1.4.1.1.01.09 - Outros Tributos E Contribuições Federais	Crédito	12,09	-	-	-	-	-
22/01/2018	329	2.1.4.1.1.01.06 - ISS A Recolher	Crédito	38,40	-	-	-	-	-
29/10/2018	10710	2.1.4.1.1.01.09 - Outros Tributos E Contribuições Federais	Crédito	0,71	-	-	-	-	-
05/06/2018	4544	2.1.4.1.1.01.09 - Outros Tributos E Contribuições Federais	Crédito	21,07	-	-	-	-	-
05/06/2018	4544	2.1.4.1.1.01.06 - ISS A Recolher	Crédito	11,15	-	-	-	-	-
19/03/2018	1708	2.1.4.1.1.01.09 - Outros Tributos E Contribuições Federais	Crédito	66,12	-	-	-	-	-
19/04/2018	3662	2.1.4.1.1.01.09 - Outros Tributos E Contribuições Federais	Crédito	12,09	-	-	-	-	-
17/12/2018	12436	2.1.4.1.1.01.09 - Outros Tributos E Contribuições Federais	Crédito	39,69	-	-	-	-	-
23/07/2018	7186	2.1.4.1.1.01.09 - Outros Tributos E Contribuições Federais	Crédito	1.349,14	-	-	-	-	-
21/12/2018	12729	2.1.4.1.1.01.09 - Outros Tributos E Contribuições Federais	Crédito	382,42	-	-	-	-	-
06/09/2018	8931	2.1.4.1.1.01.11 - INSS Retido s/NF	Crédito	527,08	-	-	-	-	-
06/09/2018	8931	2.1.4.1.1.01.06 - ISS A Recolher	Crédito	239,58	-	-	-	-	-
06/09/2018	8931	2.1.4.1.1.01.09 - Outros Tributos E Contribuições Federais	Crédito	270,74	-	-	-	-	-
27/06/2018	5957	2.1.4.1.1.01.09 - Outros Tributos E Contribuições Federais	Crédito	202,88	-	-	-	-	-
27/02/2018	1124	2.1.4.1.1.01.06 - ISS A Recolher	Crédito	3,08	-	-	-	-	-
17/08/2018	7867	2.1.4.1.1.01.12 - INSS Segurados a Recolher	Crédito	7,42	-	-	-	-	-
30/05/2018	4355	2.1.4.1.1.01.09 - Outros Tributos E Contribuições Federais	Crédito	391,32	-	-	-	-	-
03/09/2018	8730	2.1.4.1.1.01.09 - Outros Tributos E Contribuições Federais	Crédito	301,84	-	-	-	-	-
03/09/2018	8730	2.1.4.1.1.01.06 - ISS A Recolher	Crédito	63,88	-	-	-	-	-



Evite imprimir. Colabore com o meio ambiente.

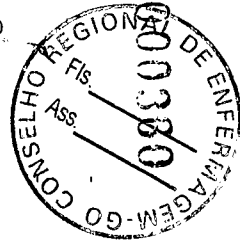

RECEBIMENTOS EXTRAORÇAMENTÁRIOS

PAGAMENTOS EXTRAORÇAMENTÁRIOS

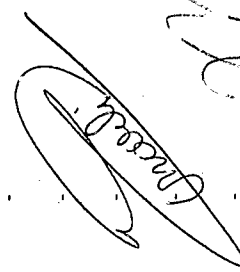
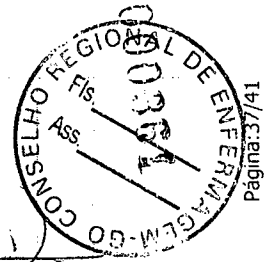
Data	Nr. Lancto	Conta Contábil	Crédito	Valor	Data	Nr. Lancto	Conta Contábil	Crédito	Valor
06/07/2018	6440	2.1.4.1.1.01.12 - INSS Segurados a Recolher	Crédito	29,66					
06/02/2018	829	2.1.4.1.1.01.06 - ISS A Recolher	Crédito	239,58					
06/02/2018	829	2.1.4.1.1.01.11 - INSS Retido s/NF	Crédito	527,08					
06/02/2018	829	2.1.4.1.1.01.09 - Outros Tributos E Contribuições Federais	Crédito	280,29					
21/05/2018	4230	2.1.4.1.1.01.09 - Outros Tributos E Contribuições Federais	Crédito	233,82					
23/07/2018	7182	2.1.4.1.1.01.09 - Outros Tributos E Contribuições Federais	Crédito	11,90					
30/11/2018	11745	2.1.4.1.1.01.12 - INSS Segurados a Recolher	Crédito	351,23					
25/06/2018	6158	2.1.4.1.1.01.06 - ISS A Recolher	Crédito	8,52					
14/09/2018	8949	2.1.4.1.1.01.09 - Outros Tributos E Contribuições Federais	Crédito	133,58					
19/01/2018	307	2.1.4.1.1.01.09 - Outros Tributos E Contribuições Federais	Crédito	67,74					
19/09/2018	9225	2.1.4.1.1.01.09 - Outros Tributos E Contribuições Federais	Crédito	9,97					
09/05/2018	4763	2.1.4.1.1.01.06 - ISS A Recolher	Crédito	32,50					
26/02/2018	1126	2.1.4.1.1.01.09 - Outros Tributos E Contribuições Federais	Crédito	12,10					
15/01/2018	207	2.1.4.1.1.01.09 - Outros Tributos E Contribuições Federais	Crédito	182,71					
21/05/2018	4216	2.1.4.1.1.01.09 - Outros Tributos E Contribuições Federais	Crédito	66,12					
19/01/2018	309	2.1.4.1.1.01.09 - Outros Tributos E Contribuições Federais	Crédito	9,83					
19/04/2018	3664	2.1.4.1.1.01.09 - Outros Tributos E Contribuições Federais	Crédito	66,12					
15/05/2018	4960	2.1.4.1.1.01.09 - Outros Tributos E Contribuições Federais	Crédito	18,69					
06/07/2018	6463	2.1.4.1.1.01.11 - INSS Retido s/NF	Crédito	527,08					
06/07/2018	6463	2.1.4.1.1.01.09 - Outros Tributos E Contribuições Federais	Crédito	280,31					

RECEBIMENTOS EXTRAORÇAMENTÁRIOS				PAGAMENTOS EXTRAORÇAMENTÁRIOS					
Data	Nr. Lancto	Conta Contábil	Crédito	Valor	Data	Nr. Lancto	Conta Contábil	Crédito	Valor
06/07/2018	6463	2.1.4.1.1.01.06 - ISS A Recolher	Crédito	239,59				-	
10/08/2018	8122	2.1.4.1.1.01.06 - ISS A Recolher	Crédito	8,24				-	
01/03/2018	1242	2.1.4.1.1.01.09 - Outros Tributos E Contribuições Federais	Crédito	301,24				-	
01/03/2018	1242	2.1.4.1.1.01.06 - ISS A Recolher	Crédito	63,75				-	
06/02/2018	833	2.1.4.1.1.01.06 - ISS A Recolher	Crédito	8,15				-	
06/02/2018	833	2.1.4.1.1.01.09 - Outros Tributos E Contribuições Federais	Crédito	15,40				-	
19/07/2018	6670	2.1.4.1.1.01.09 - Outros Tributos E Contribuições Federais	Crédito	66,09				-	
27/08/2018	8330	2.1.4.1.1.01.06 - ISS A Recolher	Crédito	89,07				-	
07/02/2018	940	2.1.4.1.1.01.06 - ISS A Recolher	Crédito	32,50				-	
20/09/2018	9442	2.1.4.1.1.01.06 - ISS A Recolher	Crédito	1,84				-	
27/03/2018	2662	2.1.4.1.1.01.06 - ISS A Recolher	Crédito	13,65				-	
14/05/2018	4899	2.1.4.1.1.01.09 - Outros Tributos E Contribuições Federais	Crédito	24,27				-	
06/11/2018	10986	2.1.4.1.1.01.06 - ISS A Recolher	Crédito	15,20				-	
30/07/2018	7275	2.1.4.1.1.01.09 - Outros Tributos E Contribuições Federais	Crédito	3,62				-	
22/10/2018	10175	2.1.4.1.1.01.09 - Outros Tributos E Contribuições Federais	Crédito	338,76				-	
30/05/2018	5433	2.1.4.1.1.01.06 - ISS A Recolher	Crédito	9,76				-	
06/02/2018	831	2.1.4.1.1.01.06 - ISS A Recolher	Crédito	11,15				-	
06/02/2018	831	2.1.4.1.1.01.09 - Outros Tributos E Contribuições Federais	Crédito	21,07				-	
06/11/2018	10829	2.1.4.1.1.01.12 - INSS Segurados a Recolher	Crédito	341,00				-	
14/12/2018	12403	2.1.4.1.1.01.09 - Outros Tributos E Contribuições Federais	Crédito	64,64				-	
30/04/2018	3767	2.1.4.1.1.01.09 - Outros Tributos E Contribuições Federais	Crédito	324,82				-	



RECEBIMENTOS EXTRAORÇAMENTÁRIOS

PAGAMENTOS EXTRAORÇAMENTÁRIOS

Data	Nr. Lancto	Conta Contábil	Crédito	Valor	Data	Nr. Lancto	Conta Contábil	Crédito	Valor
21/09/2018	9449	2.1.4.1.1.01.09 - Outros Tributos E Contribuições Federais	Crédito	460,49				-	-
19/07/2018	6672	2.1.4.1.1.01.09 - Outros Tributos E Contribuições Federais	Crédito	9,83				-	-
20/02/2018	1079	2.1.4.1.1.01.09 - Outros Tributos E Contribuições Federais	Crédito	11,90				-	-
05/10/2018	9954	2.1.4.1.1.01.06 - ISS A Recolher	Crédito	11,15				-	-
05/10/2018	9954	2.1.4.1.1.01.09 - Outros Tributos E Contribuições Federais	Crédito	21,07				-	-
21/11/2018	11447	2.1.4.1.1.01.11 - INSS Retido s/NF	Crédito	1.288,20				-	-
21/11/2018	11447	2.1.4.1.1.01.06 - ISS A Recolher	Crédito	234,33				-	-
11/06/2018	4939	2.1.4.1.1.01.06 - ISS A Recolher	Crédito	8,23				-	-
28/12/2018	12878	2.1.4.1.1.01.06 - ISS A Recolher	Crédito	0,90				-	-
30/11/2018	11754	2.1.4.1.1.01.09 - Outros Tributos E Contribuições Federais	Crédito	85,74				-	-
02/05/2018	4232	2.1.4.1.1.01.06 - ISS A Recolher	Crédito	63,75				-	-
02/05/2018	4232	2.1.4.1.1.01.09 - Outros Tributos E Contribuições Federais	Crédito	301,24				-	-
20/06/2018	5499	2.1.4.1.1.01.09 - Outros Tributos E Contribuições Federais	Crédito	246,39				-	-
05/10/2018	9956	2.1.4.1.1.01.09 - Outros Tributos E Contribuições Federais	Crédito	15,40				-	-
05/10/2018	9956	2.1.4.1.1.01.06 - ISS A Recolher	Crédito	8,15				-	-
22/10/2018	10169	2.1.4.1.1.01.09 - Outros Tributos E Contribuições Federais	Crédito	11,90				-	-
01/02/2018	740	2.1.4.1.1.01.06 - ISS A Recolher	Crédito	63,75				-	-
01/02/2018	740	2.1.4.1.1.01.09 - Outros Tributos E Contribuições Federais	Crédito	301,24				-	-
19/06/2018	5540	2.1.4.1.1.01.09 - Outros Tributos E Contribuições Federais	Crédito	9,83				-	-
28/06/2018	5948	2.1.4.1.1.01.09 - Outros Tributos E Contribuições Federais	Crédito	4,60				-	-
21/08/2018	7859	2.1.4.1.1.01.06 - ISS A Recolher	Crédito	32,50				-	-

(Assinatura)

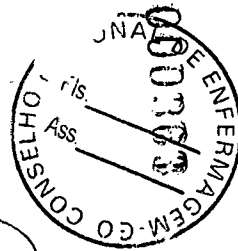

(Assinatura)

RECEBIMENTOS EXTRAORÇAMENTÁRIOS			PAGAMENTOS EXTRAORÇAMENTÁRIOS						
Data	Nr. Lancto	Conta Contábil	Crédito	Valor	Data	Nr. Lancto	Conta Contábil	Crédito	Valor
27/03/2018	2421	2.1.4.1.1.01.09 - Outros Tributos E Contribuições Federais	Crédito	241,95				-	
20/08/2018	7972	2.1.4.1.1.01.09 - Outros Tributos E Contribuições Federais	Crédito	13,34				-	
14/08/2018	7587	2.1.4.1.1.01.09 - Outros Tributos E Contribuições Federais	Crédito	62,93				-	
16/03/2018	1726	2.1.4.1.1.01.06 - ISS A Recolher	Crédito	32,50				-	
15/05/2018	4954	2.1.4.1.1.01.06 - ISS A Recolher	Crédito	0,58				-	
05/09/2018	8773	2.1.4.1.1.01.09 - Outros Tributos E Contribuições Federais	Crédito	21,07				-	
05/09/2018	8773	2.1.4.1.1.01.06 - ISS A Recolher	Crédito	11,15				-	
22/05/2018	5509	2.1.4.1.1.01.06 - ISS A Recolher	Crédito	364,25				-	
19/11/2018	11317	2.1.4.1.1.01.09 - Outros Tributos E Contribuições Federais	Crédito	9,97				-	
04/12/2018	11982	2.1.4.1.1.01.06 - ISS A Recolher	Crédito	234,33				-	
04/12/2018	11982	2.1.4.1.1.01.11 - INSS Retido s/NF	Crédito	1.288,20				-	
06/03/2018	1327	2.1.4.1.1.01.06 - ISS A Recolher	Crédito	233,71				-	
06/03/2018	1327	2.1.4.1.1.01.11 - INSS Retido s/NF	Crédito	1.288,82				-	
15/05/2018	4962	2.1.4.1.1.01.09 - Outros Tributos E Contribuições Federais	Crédito	85,05				-	
08/03/2018	1440	2.1.4.1.1.01.09 - Outros Tributos E Contribuições Federais	Crédito	280,32				-	
08/03/2018	1440	2.1.4.1.1.01.06 - ISS A Recolher	Crédito	239,55				-	
08/03/2018	1440	2.1.4.1.1.01.11 - INSS Retido s/NF	Crédito	527,08				-	
10/01/2018	217	2.1.4.1.1.01.06 - ISS A Recolher	Crédito	5,44				-	
29/05/2018	5451	1.1.3.8.1.03.05 - Cleuzeni Moraes de Paula	Crédito	0,20				-	
Total:				6.391.691,99					6.182.119,14
Total :				6.608.421,39					6.242.151,31





COREN/GO

CONSELHO REGIONAL DE ENFERMAGEM DE GOIÁS

CNPJ: 00.237.222/0001-22



Período: 01/01/2019 a 31/12/2019

Comparativo da Receita

Receita	Orçado	Arrec. Período	Arrec. Exerc.	Diferença
6.2.1.2 - RECEITA REALIZADA	15.919.000,00	13.886.462,64	13.886.462,64	2.032.537,36
6.2.1.2.1 - RECEITAS CORRENTE	15.919.000,00	13.886.462,64	13.886.462,64	2.032.537,36
6.2.1.2.1.02 - RECEITAS DE CONTRIBUIÇÕES	12.186.100,00	12.463.923,14	12.463.923,14	-277.823,14
6.2.1.2.1.02.03 - CONTRIBUIÇÃO DAS CATEGORIAS PROFISSIONAIS OU ECONÔMICAS	12.186.100,00	12.463.923,14	12.463.923,14	-277.823,14
6.2.1.2.1.02.03.01 - ANUIDADES - PESSOAS FÍSICAS	12.186.100,00	12.463.923,14	12.463.923,14	-277.823,14
6.2.1.2.1.02.03.01.001 - ANUIDADES DO EXERCÍCIO - PF	8.830.100,00	8.513.049,57	8.513.049,57	317.050,43
6.2.1.2.1.02.03.01.001.001 - Enfermeiro	3.838.800,00	3.584.055,75	3.584.055,75	254.744,25
6.2.1.2.1.02.03.01.001.002 - Técnico	4.138.800,00	4.397.447,43	4.397.447,43	-258.647,43
6.2.1.2.1.02.03.01.001.003 - Auxiliar	472.500,00	224.554,85	224.554,85	247.945,15
6.2.1.2.1.02.03.01.001.009 - Multa e Juros s/Anuidades do Exercício - PF	380.000,00	306.991,54	306.991,54	73.008,46
6.2.1.2.1.02.03.01.002 - ANUIDADES DE EXERCÍCIOS ANTERIORES - PF	3.356.000,00	3.950.873,57	3.950.873,57	-594.873,57
6.2.1.2.1.02.03.01.002.001 - Anuidades de Exercícios Anteriores - PF - Principal	2.400.000,00	3.033.582,55	3.033.582,55	-633.582,55
6.2.1.2.1.02.03.01.002.002 - Multa e Juros s/Anuidades de Exercícios Anteriores - PF - Principal	750.000,00	624.593,83	624.593,83	125.406,17
6.2.1.2.1.02.03.01.002.003 - Dívida Ativa - Pessoa Física - Principal	140.000,00	195.883,30	195.883,30	-55.883,30
6.2.1.2.1.02.03.01.002.004 - Multa e Juros s/Dívida Ativa - Pessoa Física - Principal	66.000,00	96.813,89	96.813,89	-30.813,89
6.2.1.2.1.03 - RECEITAS PATRIMONIAIS	710.100,00	442.300,54	442.300,54	267.799,46
6.2.1.2.1.03.02 - RECEITAS DE VALORES MOBILIÁRIOS	710.100,00	442.300,54	442.300,54	267.799,46
6.2.1.2.1.03.02.01 - RECEITAS DE REMUNERAÇÃO DE DEPÓSITOS BANCÁRIOS	100.000,00	2.777,88	2.777,88	97.222,12
6.2.1.2.1.03.02.01.001 - Remuneração de Depósitos Bancários	100.000,00	2.777,88	2.777,88	97.222,12
6.2.1.2.1.03.02.02 - RECEITAS DE APLICAÇÃO FINANCEIRAS	610.100,00	439.522,66	439.522,66	170.577,34
6.2.1.2.1.03.02.02.001 - Aplicações Fundos de Curto Prazo/CDB	500.000,00	429.403,68	429.403,68	70.596,32
6.2.1.2.1.03.02.02.002 - Juros e Correção da Poupança	100.000,00	0,00	0,00	100.000,00
6.2.1.2.1.03.02.02.099 - Outras Receitas de Valores Mobiliários	10.100,00	10.118,98	10.118,98	-18,98
6.2.1.2.1.06 - RECEITAS DE SERVIÇOS	1.122.800,00	980.238,96	980.238,96	142.561,04
6.2.1.2.1.06.01 - SERVIÇOS ADMINISTRATIVOS	1.122.800,00	980.238,96	980.238,96	142.561,04
6.2.1.2.1.06.01.01 - Taxa de Inscrição - Pessoas Físicas	560.000,00	584.337,63	584.337,63	-24.337,63
6.2.1.2.1.06.01.02 - Expedição de Carteira	350.300,00	261.869,55	261.869,55	88.430,45
6.2.1.2.1.06.01.15 - Outros Serviços Administrativos	212.500,00	134.031,78	134.031,78	78.468,22

Receita	Orçado	Arrec. Período	Arrec. Exerc.	Diferença
6.2.1.2.1.07 - TRANSFERÊNCIAS CORRENTES	1.900.000,00	0,00	0,00	1.900.000,00
6.2.1.2.1.07.01 - TRANSFERÊNCIAS INTRAGOVERNAMENTAIS	1.900.000,00	0,00	0,00	1.900.000,00
6.2.1.2.1.07.01.01 - TRANSFERÊNCIAS DO CONSELHO FEDERAL DE ENFERMAGEM - COFEN	1.900.000,00	0,00	0,00	1.900.000,00
6.2.1.2.1.07.01.01.001 - PLATEC - RESOLUÇÃO COFEN 343/2009	1.900.000,00	0,00	0,00	1.900.000,00
6.2.1.2.1.07.01.01.001.001 - Programa de Apoio e Fortalecimento Institucional	1.900.000,00	0,00	0,00	1.900.000,00

Total: 15.919.000,00 13.886.462,64 13.886.462,64 2.032.537,36

Goiânia-GO, 31 de dezembro de 2019

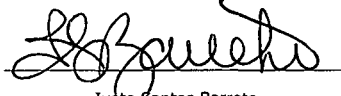

Ivete Santos Barreto
Presidente
COREN/GO 16009-ENF

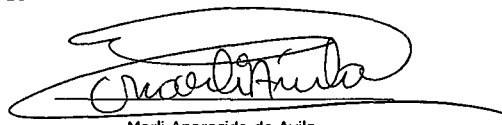

Marli Aparecida de Avila
Tesoureira
COREN/GO 158120-TEC

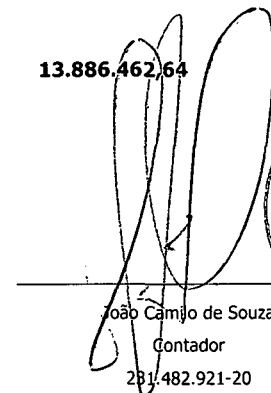

João Camilo de Souza
Contador
281.482.921-20

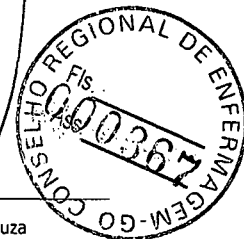

COREN/GO

CONSELHO REGIONAL DE ENFERMAGEM DE GOIÁS

CNPJ: 00.237.222/0001-22

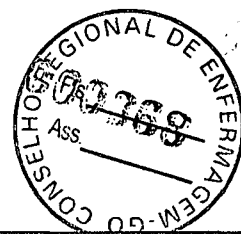

Período: 01/01/2019 a 31/12/2019

Comparativo da Despesa Paga

Despesa	Orcado	Realiz. Período	Realiz. Exerc.	Diferença
6.2.2.1.1 - CREDITO DISPONÍVEL	15.919.000,00	13.165.432,74	13.165.432,74	2.753.567,26
6.2.2.1.1.01 - CREDITO DISPONÍVEL - DESPESA CORRENTE	12.641.800,00	11.725.812,69	11.725.812,69	915.987,31
6.2.2.1.1.01.31 - PESSOAL E ENCARGOS SOCIAIS	5.385.164,00	5.375.277,90	5.375.277,90	9.886,10
6.2.2.1.1.01.31.90 - APLICAÇÕES DIRETAS	5.385.164,00	5.375.277,90	5.375.277,90	9.886,10
6.2.2.1.1.01.31.90.011 - VENCIMENTOS E VANTAGENS FIXAS - PESSOAL CIVIL	4.180.788,00	4.170.904,32	4.170.904,32	9.883,68
6.2.2.1.1.01.31.90.011.001 - Vencimentos e Salários	3.475.230,00	3.475.174,95	3.475.174,95	55,05
6.2.2.1.1.01.31.90.011.021 - Férias	267.050,00	267.029,13	267.029,13	20,87
6.2.2.1.1.01.31.90.011.022 - 13. Salário	304.350,00	304.348,04	304.348,04	1,96
6.2.2.1.1.01.31.90.011.023 - Férias - Abono Pecuniário	37.770,00	37.720,15	37.720,15	49,85
6.2.2.1.1.01.31.90.011.024 - Férias - Abono Constitucional	96.388,00	86.632,05	86.632,05	9.755,95
6.2.2.1.1.01.31.90.013 - OBRIGAÇÕES PATRONAIS	1.204.376,00	1.204.373,58	1.204.373,58	2,42
6.2.2.1.1.01.31.90.013.001 - Contribuições Previdenciárias - INSS	859.744,00	859.743,45	859.743,45	0,55
6.2.2.1.1.01.31.90.013.006 - Contribuição para o PIS sobre Folha de Pagamento	39.512,00	39.511,15	39.511,15	0,85
6.2.2.1.1.01.31.90.013.007 - FGTS	305.120,00	305.118,98	305.118,98	1,02
6.2.2.1.1.01.33 - OUTRAS DESPESAS CORRENTES	7.256.636,00	6.350.534,79	6.350.534,79	906.101,21
6.2.2.1.1.01.33.90 - APLICAÇÕES DIRETAS	7.256.636,00	6.350.534,79	6.350.534,79	906.101,21
6.2.2.1.1.01.33.90.014 - DIÁRIAS	152.660,00	148.411,53	148.411,53	4.248,47
6.2.2.1.1.01.33.90.014.001 - Diárias Pessoal Civil	83.000,00	80.956,94	80.956,94	2.043,06
6.2.2.1.1.01.33.90.014.003 - Diárias - Colaboradores Eventuais	13.600,00	11.400,00	11.400,00	2.200,00
6.2.2.1.1.01.33.90.014.004 - Diárias a Conselheiros	56.060,00	56.054,59	56.054,59	5,41
6.2.2.1.1.01.33.90.030 - MATERIAL DE CONSUMO	89.110,00	59.272,00	59.272,00	29.838,00
6.2.2.1.1.01.33.90.030.001 - Combustíveis e Lubrificantes Automotivos	11.210,00	9.286,21	9.286,21	1.923,79
6.2.2.1.1.01.33.90.030.006 - Gêneros Alimentícios	35.000,00	20.488,91	20.488,91	14.511,09
6.2.2.1.1.01.33.90.030.016 - Material de Expediente	23.000,00	14.033,58	14.033,58	8.966,42
6.2.2.1.1.01.33.90.030.017 - Material de Processamento de Dados	4.800,00	2.346,10	2.346,10	2.453,90
6.2.2.1.1.01.33.90.030.021 - Material de Copa e Cozinha	4.000,00	3.627,70	3.627,70	372,30
6.2.2.1.1.01.33.90.030.022 - Material de Limpeza e Prod. de Higienização	500,00	0,00	0,00	500,00
6.2.2.1.1.01.33.90.030.023 - Uniformes, Tecidos e Aviamentos	9.100,00	9.089,50	9.089,50	10,50

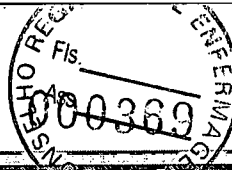

Despesa	Orçado	Realiz. P. Orçado	Realiz. Exerc.	Diferença
6.2.2.1.1.01.33.90.030.024 - Material p/ Manutenção de Bens Imóveis / instalações	1.000,00	200,00	200,00	800,00
6.2.2.1.1.01.33.90.030.025 - Material p/ Manutenção de Bens Móveis	500,00	200,00	200,00	300,00
6.2.2.1.1.01.33.90.031 - PREMIAÇÕES CULTURAIS, ARTÍSTICAS, CIENTÍFICAS, DESPORTIVAS E OUTRAS	7.800,00	7.740,00	7.740,00	60,00
6.2.2.1.1.01.33.90.031.001 - Aquisição de Prêmios, Condecorações, Medalhas, Troféus e Outras Premiações	7.800,00	7.740,00	7.740,00	60,00
6.2.2.1.1.01.33.90.033 - PASSAGENS E DESPESAS COM LOCOMOÇÃO	104.200,00	96.806,17	96.806,17	7.393,83
6.2.2.1.1.01.33.90.033.001 - Passagens Aéreas	104.000,00	96.772,07	96.772,07	7.227,93
6.2.2.1.1.01.33.90.033.004 - Pedágios	200,00	34,10	34,10	165,90
6.2.2.1.1.01.33.90.036 - OUTROS SERVIÇOS DE TERCEIROS - PESSOA FÍSICA	49.000,00	43.948,89	43.948,89	5.051,11
6.2.2.1.1.01.33.90.036.007 - Comunicação em Geral	100,00	0,00	0,00	100,00
6.2.2.1.1.01.33.90.036.008 - Limpeza e Conservação	1.000,00	944,94	944,94	55,06
6.2.2.1.1.01.33.90.036.011 - Manutenção e Conservação	9.000,00	4.470,00	4.470,00	4.530,00
6.2.2.1.1.01.33.90.036.015 - Serviços Técnicos Profissionais	200,00	0,00	0,00	200,00
6.2.2.1.1.01.33.90.036.099 - Outros Serviços Prestados por Pessoa Física	38.700,00	38.533,95	38.533,95	166,05
6.2.2.1.1.01.33.90.037 - LOCAÇÃO DE MÃO-DE-OBRA	239.850,00	225.742,91	225.742,91	14.107,09
6.2.2.1.1.01.33.90.037.001 - Serviços de Segurança	167.850,00	165.433,77	165.433,77	2.416,23
6.2.2.1.1.01.33.90.037.002 - Serviços de Limpeza e Higienização com Locação de Mão de Obra	72.000,00	60.309,14	60.309,14	11.690,86
6.2.2.1.1.01.33.90.039 - OUTROS SERVIÇOS DE TERCEIROS - PESSOA JURÍDICA	2.426.910,00	1.594.426,23	1.594.426,23	832.483,77
6.2.2.1.1.01.33.90.039.002 - DEMAIS SERVIÇOS - PESSOAS JURÍDICAS	2.426.910,00	1.594.426,23	1.594.426,23	832.483,77
6.2.2.1.1.01.33.90.039.002.001 - Serviços de Água e Esgoto, Energia Elétrica, Gás e Outros.	85.000,00	71.514,25	71.514,25	13.485,75
6.2.2.1.1.01.33.90.039.002.002 - Serviços Gráficos e Editoriais	21.410,00	19.106,20	19.106,20	2.303,80
6.2.2.1.1.01.33.90.039.002.003 - Correspondência e Cobrança	476.000,00	471.417,61	471.417,61	4.582,39
6.2.2.1.1.01.33.90.039.002.004 - PUBLICIDADE	68.260,00	31.432,46	31.432,46	36.827,54
6.2.2.1.1.01.33.90.039.002.004.001 - Divulgações Diversas	61.460,00	24.827,70	24.827,70	36.632,30
6.2.2.1.1.01.33.90.039.002.004.002 - Propaganda e Publicidade	5.800,00	5.646,60	5.646,60	153,40
6.2.2.1.1.01.33.90.039.002.004.003 - Publicações Técnicas	1.000,00	958,16	958,16	41,84
6.2.2.1.1.01.33.90.039.002.006 - Assinaturas de Periódicos e Anuidades	700,00	648,00	648,00	52,00

Despesa	Orçado	Realiz. Período	Realiz. Exerc.	Diferença
6.2.2.1.1.01.33.90.039.002.008 - Serviços de Áudio, Vídeo e Foto	37.000,00	8.670,00	8.670,00	28.330,00
6.2.2.1.1.01.33.90.039.002.012 - LOCAÇÕES	253.440,00	126.909,15	126.909,15	126.530,85
6.2.2.1.1.01.33.90.039.002.012.001 - Locação de Bens Imóveis	123.000,00	52.366,28	52.366,28	70.633,72
6.2.2.1.1.01.33.90.039.002.012.002 - Locação de Bens Móveis	130.440,00	74.542,87	74.542,87	55.897,13
6.2.2.1.1.01.33.90.039.002.014 - Serviços Relacionados a Tecnologia da Informação	220.240,00	165.037,72	165.037,72	55.202,28
6.2.2.1.1.01.33.90.039.002.015 - Manutenção e Conservação de Bens Móveis e Imóveis/Instalações	24.900,00	19.623,20	19.623,20	5.276,80
6.2.2.1.1.01.33.90.039.002.016 - SERVIÇOS DE APOIO DO ENSINO	11.200,00	10.584,67	10.584,67	615,33
6.2.2.1.1.01.33.90.039.002.016.001 - Palestras, Cursos e Capacitação	11.200,00	10.584,67	10.584,67	615,33
6.2.2.1.1.01.33.90.039.002.018 - Seguros em Geral	6.100,00	2.011,80	2.011,80	4.088,20
6.2.2.1.1.01.33.90.039.002.021 - Serviços Técnicos Profissionais	546.350,00	246.749,82	246.749,82	299.600,18
6.2.2.1.1.01.33.90.039.002.022 - Serviços Médico-Hospitalar, Odontol. e Laboratoriais	2.000,00	1.340,00	1.340,00	660,00
6.2.2.1.1.01.33.90.039.002.024 - Telefonia Móvel e Fixa	82.300,00	51.388,92	51.388,92	30.911,08
6.2.2.1.1.01.33.90.039.002.025 - Serviços Bancários	245.460,00	244.721,56	244.721,56	738,44
6.2.2.1.1.01.33.90.039.002.026 - Taxa de Condomínio	11.450,00	11.400,00	11.400,00	50,00
6.2.2.1.1.01.33.90.039.002.028 - Congressos, Convenções, Conferências, Seminários, Simpósios e Reuniões	21.800,00	16.135,63	16.135,63	5.664,37
6.2.2.1.1.01.33.90.039.002.029 - Festividades e Homenagens	283.900,00	79.775,00	79.775,00	204.125,00
6.2.2.1.1.01.33.90.039.002.032 - Serviços Judiciários (PJ)	19.300,00	6.590,71	6.590,71	12.709,29
6.2.2.1.1.01.33.90.039.002.099 - OUTROS SERVIÇOS	10.100,00	9.369,53	9.369,53	730,47
6.2.2.1.1.01.33.90.039.002.099.001 - Suprimentos de Fundos	10.100,00	9.369,53	9.369,53	730,47
6.2.2.1.1.01.33.90.041 - CONTRIBUIÇÕES	3.367.679,00	3.367.595,11	3.367.595,11	83,89
6.2.2.1.1.01.33.90.041.001 - TRANSFERÊNCIAS INTRAGVERNAMENTAIS	3.367.679,00	3.367.595,11	3.367.595,11	83,89
6.2.2.1.1.01.33.90.041.001.001 - Transferência para o COFEN - Cota-Parte (1/4)	3.367.679,00	3.367.595,11	3.367.595,11	83,89
6.2.2.1.1.01.33.90.047 - OBRIGAÇÕES TRIBUTÁRIAS E CONTRIBUTIVAS	3.182,00	2.729,54	2.729,54	452,46
6.2.2.1.1.01.33.90.047.001 - IPTU e Encargos	1.000,00	730,25	730,25	269,75



Despesa	Orçado	Realiz. Período	Realiz. Exerc.	Diferença
6.2.2.1.1.01.33.90.047.002 - Taxas Diversas e Encargos	1.740,00	1.731,14	1.731,14	8,86
6.2.2.1.1.01.33.90.047.003 - Multas Administrativas Diversas	442,00	268,15	268,15	173,85
6.2.2.1.1.01.33.90.049 - AUXÍLIO TRANSPORTE	5.500,00	4.337,48	4.337,48	1.162,52
6.2.2.1.1.01.33.90.049.001 - Auxílio Transporte	5.500,00	4.337,48	4.337,48	1.162,52
6.2.2.1.1.01.33.90.067 - DEPÓSITOS COMPULSÓRIOS	275,00	0,00	0,00	275,00
6.2.2.1.1.01.33.90.067.002 - Depósitos Judiciais	275,00	0,00	0,00	275,00
6.2.2.1.1.01.33.90.093 - INDENIZAÇÕES E RESTITUIÇÕES	810.470,00	799.524,93	799.524,93	10.945,07
6.2.2.1.1.01.33.90.093.001 - DESPESAS COM REUNIÕES, REPRESENTAÇÕES, PLENÁRIO E DESLOCAMENTOS	757.570,00	746.681,90	746.681,90	10.888,10
6.2.2.1.1.01.33.90.093.001.001 - Auxílio Representação	468.500,00	457.625,00	457.625,00	10.875,00
6.2.2.1.1.01.33.90.093.001.002 - Jetons e Gratificações a Conselheiros	224.560,00	224.550,00	224.550,00	10,00
6.2.2.1.1.01.33.90.093.001.004 - Despesas com Fiscalizações	64.510,00	64.506,90	64.506,90	3,10
6.2.2.1.1.01.33.90.093.002 - DEMAIS INDENIZAÇÕES E RESTITUIÇÕES	52.900,00	52.843,03	52.843,03	56,97
6.2.2.1.1.01.33.90.093.002.002 - Taxas e Emolumentos - Custas Judiciais	150,00	140,02	140,02	9,98
6.2.2.1.1.01.33.90.093.002.003 - Ressarcimento de Anuidades de Exercícios Anteriores	9.150,00	9.109,26	9.109,26	40,74
6.2.2.1.1.01.33.90.093.002.0099 - Demais Indenizações e Restituições	43.600,00	43.593,75	43.593,75	6,25
6.2.2.1.1.02 - CREDITO DISPONIVEL - DESPESA CAPITAL	3.277.200,00	1.439.620,05	1.439.620,05	1.837.579,95
6.2.2.1.1.02.44 - INVESTIMENTOS	3.277.200,00	1.439.620,05	1.439.620,05	1.837.579,95
6.2.2.1.1.02.44.90 - INVESTIMENTOS - APLICAÇÕES DIRETAS	3.277.200,00	1.439.620,05	1.439.620,05	1.837.579,95
6.2.2.1.1.02.44.90.051 - OBRAS E INSTALAÇÕES	3.200.000,00	1.398.391,05	1.398.391,05	1.801.608,95
6.2.2.1.1.02.44.90.051.002 - Obras em Andamento	3.200.000,00	1.398.391,05	1.398.391,05	1.801.608,95
6.2.2.1.1.02.44.90.052 - EQUIPAMENTOS E MATERIAL PERMANENTE	77.200,00	41.229,00	41.229,00	35.971,00
6.2.2.1.1.02.44.90.052.004 - Bens de Informática	26.500,00	3.875,00	3.875,00	22.625,00
6.2.2.1.1.02.44.90.052.005 - Máquinas e Equipamentos	15.000,00	8.789,00	8.789,00	6.211,00
6.2.2.1.1.02.44.90.052.006 - Móveis e Utensílios	11.700,00	11.500,00	11.500,00	200,00
6.2.2.1.1.02.44.90.052.008 - Aparelhos de Copa e Cozinha	2.000,00	465,00	465,00	1.535,00
6.2.2.1.1.02.44.90.052.011 - Softwares e Aquisição de Licenças	22.000,00	16.600,00	16.600,00	5.400,00

Despesa	Orçado	Realiz. Período	Realiz. Exerc.	Diferença
Total:	15.919.000,00	13.165.432,74	13.165.432,74	2.753.567,26

Goiânia-GO, 31 de dezembro de 2019

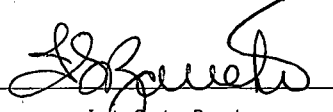
 Ivete Santos Barreto
 Presidente
 COREN/GO 16009-ENF

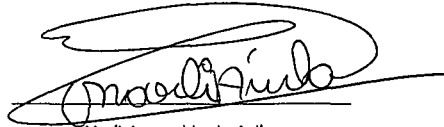
 Marli Aparecida de Avila
 Tesoureira
 COREN/GO 158120-TEC

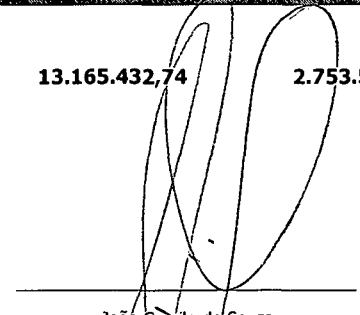
 João Camilo de Souza
 Contador
 231.482.921-20



COREN/GO

CONSELHO REGIONAL DE ENFERMAGEM DE GOIÁS

CNPJ: 00.237.222/0001-22



Período: 01/01/2018 a 31/12/2018

Comparativo da Receita

Receita	Orçado	Arrec. Período	Arrec. Exerc.	Diferença
6.2.1.2 - RECEITA REALIZADA	18.200.000,00	13.933.696,28	13.933.696,28	4.266.303,72
6.2.1.2.1 - RECEITA CORRENTE	11.700.000,00	10.933.696,28	10.933.696,28	766.303,72
6.2.1.2.1.12 - RECEITAS DE CONTRIBUIÇÕES	9.450.000,00	8.962.616,47	8.962.616,47	487.383,53
6.2.1.2.1.12.40 - CONTRIBUIÇÃO DAS CATEGORIAS PROFISSIONAIS E ECONÔMICAS	9.450.000,00	8.962.616,47	8.962.616,47	487.383,53
6.2.1.2.1.12.40.01 - ANUIDADES - PESSOAS FÍSICAS	9.450.000,00	8.962.616,47	8.962.616,47	487.383,53
6.2.1.2.1.12.40.01.001 - Anuidades Do Exercício - P.F.	7.450.000,00	7.011.035,52	7.011.035,52	438.964,48
6.2.1.2.1.12.40.01.002 - Anuidades De Exercícios Anteriores - P.F.	2.000.000,00	1.951.580,95	1.951.580,95	48.419,05
6.2.1.2.1.13 - RECEITAS PATRIMONIAIS	400.200,00	312.324,08	312.324,08	87.875,92
6.2.1.2.1.13.20 - RECEITAS DE VALORES MOBILIÁRIOS	400.200,00	312.324,08	312.324,08	87.875,92
6.2.1.2.1.13.20.01 - Juros De Títulos De Renda	100,00	0,00	0,00	100,00
6.2.1.2.1.13.20.02 - Dividendos	100,00	0,00	0,00	100,00
6.2.1.2.1.13.20.04 - Juros E Correção Da Poupança	400.000,00	312.324,08	312.324,08	87.675,92
6.2.1.2.1.16 - RECEITAS DE SERVIÇOS	1.070.300,00	806.988,68	806.988,68	263.311,32
6.2.1.2.1.16.13 - SERVIÇOS ADMINISTRATIVOS	1.070.300,00	806.988,68	806.988,68	263.311,32
6.2.1.2.1.16.13.01 - Taxa De Inscrição - Pessoas Físicas	560.000,00	443.191,84	443.191,84	116.808,16
6.2.1.2.1.16.13.03 - Expedição De Cédula De Identidade	350.300,00	211.397,52	211.397,52	138.902,48
6.2.1.2.1.16.13.10 - Certidão E Renovação De Certidão - Pessoas Jurídicas	20.000,00	14.154,47	14.154,47	5.845,53
6.2.1.2.1.16.13.99 - Outros Serviços Administrativos	140.000,00	138.244,85	138.244,85	1.755,15
6.2.1.2.1.19 - OUTRAS RECEITAS CORRENTES	779.500,00	851.767,05	851.767,05	-72.267,05
6.2.1.2.1.19.10 - MULTAS E JUROS DE MORA	748.500,00	777.249,56	777.249,56	-28.749,56
6.2.1.2.1.19.10.02 - MULTAS E JUROS DE MORA DAS CONTRIBUIÇÕES	730.000,00	752.285,00	752.285,00	-22.285,00
6.2.1.2.1.19.10.02.001 - Multas Sobre Anuidades De Pessoas Físicas	80.000,00	77.916,90	77.916,90	2.083,10
6.2.1.2.1.19.10.02.002 - Juros Sobre Anuidades De Pessoas Físicas	650.000,00	674.368,10	674.368,10	-24.368,10
6.2.1.2.1.19.10.04 - MULTAS E JUROS DE MORA DA DÍVIDA ATIVA DAS CONTRIBUIÇÕES	16.000,00	22.708,10	22.708,10	-6.708,10
6.2.1.2.1.19.10.04.001 - Multas De Mora Da Dívida Ativa De Pessoas Físicas	1.000,00	804,88	804,88	195,12
6.2.1.2.1.19.10.04.003 - Juros De Mora Da Dívida Ativa De Pessoas Físicas	15.000,00	21.903,22	21.903,22	-6.903,22
6.2.1.2.1.19.10.09 - MULTAS DE OUTRAS ORIGENS	2.500,00	2.256,46	2.256,46	243,54
6.2.1.2.1.19.10.09.098 - Multas De Eleições	2.500,00	2.256,46	2.256,46	243,54
6.2.1.2.1.19.20 - INDENIZAÇÕES E RESTITUIÇÕES	1.000,00	0,00	0,00	1.000,00
6.2.1.2.1.19.20.02 - RESTITUIÇÕES	1.000,00	0,00	0,00	1.000,00

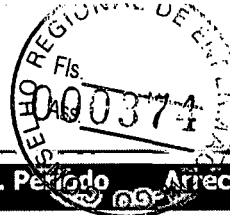

Receita	Orçado	Arrec. Período	Arrec. Exerc.	Diferença
6.2.1.2.1.19.20.02.099 - Outras Restituições	1.000,00	0,00	0,00	1.000,00
6.2.1.2.1.19.32 - RECEITA DA DÍVIDA ATIVA	20.000,00	74.260,53	74.260,53	-54.260,53
6.2.1.2.1.19.32.16 - RECEITA DA DÍVIDA ATIVA DE OUTRAS CONTRIBUIÇÕES	20.000,00	74.260,53	74.260,53	-54.260,53
6.2.1.2.1.19.32.16.001 - Dívida Ativa Pessoa Física - Principal	20.000,00	74.260,53	74.260,53	-54.260,53
6.2.1.2.1.19.90 - RECEITAS DIVERSAS	10.000,00	256,96	256,96	9.743,04
6.2.1.2.1.19.90.99 - OUTRAS RECEITAS	10.000,00	256,96	256,96	9.743,04
6.2.1.2.1.19.90.99.003 - Receitas Não Identificadas	10.000,00	256,96	256,96	9.743,04
6.2.1.2.2 - RECEITA DE CAPITAL	6.500.000,00	3.000.000,00	3.000.000,00	3.500.000,00
6.2.1.2.2.24 - TRANSFERÊNCIAS DE CAPITAL	6.500.000,00	3.000.000,00	3.000.000,00	3.500.000,00
6.2.1.2.2.24.10 - Programa de Apoio e Fortalecimento Institucional	6.500.000,00	3.000.000,00	3.000.000,00	3.500.000,00
Total:	18.200.000,00	13.933.696,28	13.933.696,28	4.266.303,72

Goiania-GO, 31 de dezembro de 2018

Ivete Santos Barreto
Presidente
COREN/GO 16009-ENF

Marli Aparecida de Avila
Tesoureira
COREN/GO 158120-TEC

João Camilo de Souza
Contador
231.482.921-20

COREN/GO

CONSELHO REGIONAL DE ENFERMAGEM DE GOIÁS

CNPJ: 00.237.222/0001-22

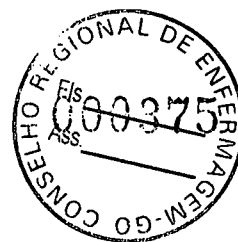

Período: 01/01/2018 a 31/12/2018

Comparativo da Despesa Paga

Despesa	Orçado	Realiz. Período	Realiz. Exerc.	Diferença
6.2.2.1.1 - CRÉDITO DISPONÍVEL - DESPESAS CORRENTES	11.586.000,00	10.328.115,87	10.328.115,87	1.257.884,13
6.2.2.1.1.31 - VENCIMENTOS E VANTAGENS - PESSOAL CIVIL	5.130.900,00	4.907.789,49	4.907.789,49	223.110,51
6.2.2.1.1.31.90 - PESSOAL E ENCARGOS SOCIAIS - APLICAÇÕES DIRETAS	5.130.900,00	4.907.789,49	4.907.789,49	223.110,51
6.2.2.1.1.31.90.11 - VENCIMENTOS E VANTAGENS FIXAS - PESSOAL CIVIL	3.827.200,00	3.767.581,39	3.767.581,39	59.618,61
6.2.2.1.1.31.90.11.001 - Salários	2.170.000,00	2.170.000,00	2.170.000,00	0,00
6.2.2.1.1.31.90.11.003 - Férias (1/3) - Abono Constitucional - servidores	60.000,00	55.233,93	55.233,93	4.766,07
6.2.2.1.1.31.90.11.004 - Férias - Abono Pecuniário - servidores	30.000,00	28.274,88	28.274,88	1.725,12
6.2.2.1.1.31.90.11.005 - Férias Vencidas e Proporcionais	200,00	0,00	0,00	200,00
6.2.2.1.1.31.90.11.006 - Salários - Fiscalização	1.200.000,00	1.200.000,00	1.200.000,00	0,00
6.2.2.1.1.31.90.11.008 - 13º Salário	195.000,00	173.049,84	173.049,84	21.950,16
6.2.2.1.1.31.90.11.009 - Férias - Abono Pecuniário - Fiscalização	10.000,00	0,00	0,00	10.000,00
6.2.2.1.1.31.90.11.010 - 13º Salário - Fiscalização	121.000,00	104.700,06	104.700,06	16.299,94
6.2.2.1.1.31.90.11.013 - Abono De Férias (1/3) - Cf/88	41.000,00	36.322,68	36.322,68	4.677,32
6.2.2.1.1.31.90.13 - OBRIGAÇÕES PATRONAIS	1.287.000,00	1.128.534,09	1.128.534,09	158.465,91
6.2.2.1.1.31.90.13.001 - FGTS - servidores	189.000,00	173.481,31	173.481,31	15.518,69
6.2.2.1.1.31.90.13.002 - INSS - Contribuições Previdenciárias - Servidores	596.000,00	495.593,99	495.593,99	100.406,01
6.2.2.1.1.31.90.13.003 - FGTS - Fiscalização	117.000,00	111.121,43	111.121,43	5.878,57
6.2.2.1.1.31.90.13.004 - Pis/Pasep	40.000,00	36.622,89	36.622,89	3.377,11
6.2.2.1.1.31.90.13.005 - INSS - Contribuições Previdenciárias - Fiscalização	345.000,00	311.714,47	311.714,47	33.285,53
6.2.2.1.1.31.90.67 - DEPÓSITOS COMPULSÓRIOS	1.000,00	0,00	0,00	1.000,00
6.2.2.1.1.31.90.67.001 - Depósitos Judiciais	1.000,00	0,00	0,00	1.000,00
6.2.2.1.1.31.90.91 - SENTENÇAS JUDICIAIS	13.000,00	11.674,01	11.674,01	1.325,99
6.2.2.1.1.31.90.91.002 - Setenças Judiciais Transitadas Em Julgado	13.000,00	11.674,01	11.674,01	1.325,99
6.2.2.1.1.31.90.94 - INDENIZAÇÕES E RESTITUIÇÕES TRABALHISTAS	2.700,00	0,00	0,00	2.700,00
6.2.2.1.1.31.90.94.099 - Outras Indenizações Trabalhistas	2.700,00	0,00	0,00	2.700,00
6.2.2.1.1.33 - OUTRAS DESPESAS CORRENTES	6.455.100,00	5.420.326,38	5.420.326,38	1.034.773,62
6.2.2.1.1.33.10 - TRANSFERÊNCIAS DA INTRAGOVERNAMENTAIS	2.822.200,00	2.654.061,61	2.654.061,61	168.138,39
6.2.2.1.1.33.10.41 - CONTRIBUIÇÕES	2.822.200,00	2.654.061,61	2.654.061,61	168.138,39
6.2.2.1.1.33.10.41.001 - Transferência Para O COFEN - Cota-Parte (1/4)	2.822.200,00	2.654.061,61	2.654.061,61	168.138,39
6.2.2.1.1.33.50 - TRANSF. A INSTIT. PRIVADAS SEM FINS LUCRATIVOS	700,00	0,00	0,00	700,00

Despesa	Orçado	Realiz. Período	Realiz. Exerc.	Diferença
6.2.2.1.1.33.50.41 - CONTRIBUIÇÕES	700,00	0,00	0,00	700,00
6.2.2.1.1.33.50.41.002 - Entidades Representativas De Classe	700,00	0,00	0,00	700,00
6.2.2.1.1.33.90 - OUTRAS DESPESAS CORRENTES - APLICAÇÕES DIRETAS	3.632.200,00	2.766.264,77	2.766.264,77	865.935,23
6.2.2.1.1.33.90.14 - DIÁRIAS	167.000,00	135.672,77	135.672,77	31.327,23
6.2.2.1.1.33.90.14.001 - Diárias Conselheiros	64.000,00	50.836,02	50.836,02	13.163,98
6.2.2.1.1.33.90.14.002 - Diárias Servidores	35.000,00	31.114,27	31.114,27	3.885,73
6.2.2.1.1.33.90.14.003 - Diárias Colaboradores	10.000,00	6.720,00	6.720,00	3.280,00
6.2.2.1.1.33.90.14.004 - Diárias - Fiscalização	58.000,00	47.002,48	47.002,48	10.997,52
6.2.2.1.1.33.90.30 - MATERIAL DE CONSUMO	231.200,00	122.502,40	122.502,40	108.697,60
6.2.2.1.1.33.90.30.001 - Combustíveis E Lubrificantes - Automóveis	17.000,00	11.040,48	11.040,48	5.959,52
6.2.2.1.1.33.90.30.002 - Material De Expediente	23.000,00	14.975,77	14.975,77	8.024,23
6.2.2.1.1.33.90.30.003 - Material De Limpeza E Prod. De Higienização	500,00	0,00	0,00	500,00
6.2.2.1.1.33.90.30.005 - Gêneros Alimentícios	28.000,00	16.949,95	16.949,95	11.050,05
6.2.2.1.1.33.90.30.006 - Material De Copa E Cozinha	4.500,00	4.050,63	4.050,63	449,37
6.2.2.1.1.33.90.30.008 - Materiais Destinados A Conservação De Bens Móveis	500,00	0,00	0,00	500,00
6.2.2.1.1.33.90.30.009 - Materiais Destinados A Conservação De Bens Imóveis/Instalações	500,00	0,00	0,00	500,00
6.2.2.1.1.33.90.30.011 - Suprimentos De Informática	3.000,00	0,00	0,00	3.000,00
6.2.2.1.1.33.90.30.012 - Materiais Gráficos E Impressos	128.200,00	57.695,00	57.695,00	70.505,00
6.2.2.1.1.33.90.30.015 - Materiais, Peças E Acessórios Elétricos	500,00	0,00	0,00	500,00
6.2.2.1.1.33.90.30.016 - Peças E Acessórios Para Veículos	7.000,00	4.600,10	4.600,10	2.399,90
6.2.2.1.1.33.90.30.020 - Utensílios Diversos	500,00	0,00	0,00	500,00
6.2.2.1.1.33.90.30.096 - Material De Consumo - Suprimento De Fundos	12.000,00	8.033,47	8.033,47	3.966,53
6.2.2.1.1.33.90.30.099 - Outros Materiais De Consumo	6.000,00	5.157,00	5.157,00	843,00
6.2.2.1.1.33.90.31 - PREMIAÇÕES CULT., ART., CIENT., DESPORT., E OUTRAS	7.400,00	6.930,00	6.930,00	470,00
6.2.2.1.1.33.90.31.001 - Desp. C/ Aquis. De Prêmios, Condec., Medalhas, Troféus E Outros	7.400,00	6.930,00	6.930,00	470,00
6.2.2.1.1.33.90.33 - PASSAGENS E DESPESAS COM LOCOMOÇÃO	103.700,00	88.473,80	88.473,80	15.226,20
6.2.2.1.1.33.90.33.001 - Passagens Conselheiros	45.200,00	42.139,73	42.139,73	3.060,27
6.2.2.1.1.33.90.33.002 - Passagens Servidores	24.500,00	20.917,28	20.917,28	3.582,72
6.2.2.1.1.33.90.33.003 - Passagens Colaboradores	10.000,00	6.934,99	6.934,99	3.065,01
6.2.2.1.1.33.90.33.004 - Passagens - Fiscalização	24.000,00	18.481,80	18.481,80	5.518,20
6.2.2.1.1.33.90.36 - OUTROS SERVIÇOS DE TERCEIROS - PESSOA FÍSICA	45.000,00	39.034,96	39.034,96	5.965,04
6.2.2.1.1.33.90.36.002 - Remuneração De Serviços Pessoais - PF	45.000,00	39.034,96	39.034,96	5.965,04

Despesa	Orçado	Realiz. Período	Realiz. Exerc.	Diferença
6.2.2.1.1.33.90.39 - OUTROS SERVIÇOS DE TERCEIROS - PESSOA JURÍDICA	2.074.300,00	1.467.504,59	1.467.504,59	606.795,41
6.2.2.1.1.33.90.39.001 - SERVIÇOS TERCEIRIZADOS - PESSOAS JURÍDICAS	498.000,00	193.242,20	193.242,20	304.757,80
6.2.2.1.1.33.90.39.001.001 - Serviço De Segurança	175.000,00	145.325,60	145.325,60	29.674,40
6.2.2.1.1.33.90.39.001.002 - Serviços Gerais De Limpeza E Higienização	67.000,00	47.916,60	47.916,60	19.083,40
6.2.2.1.1.33.90.39.001.003 - Serviços de Atendimento e Recepção	201.500,00	0,00	0,00	201.500,00
6.2.2.1.1.33.90.39.001.004 - Serviços de Desenvolvimento e T.I.	54.500,00	0,00	0,00	54.500,00
6.2.2.1.1.33.90.39.002 - DEMAIS SERVIÇOS - PESSOAS JURÍDICAS	1.576.300,00	1.274.262,39	1.274.262,39	302.037,61
6.2.2.1.1.33.90.39.002.001 - Água E Esgoto	40.000,00	21.079,05	21.079,05	18.920,95
6.2.2.1.1.33.90.39.002.003 - Correspondência E Cobrança	320.000,00	201.098,87	201.098,87	118.901,13
6.2.2.1.1.33.90.39.002.004 - Despesas com Cartórios	6.000,00	5.645,00	5.645,00	355,00
6.2.2.1.1.33.90.39.002.005 - Divulgações Diversas	20.000,00	15.149,49	15.149,49	4.850,51
6.2.2.1.1.33.90.39.002.006 - Encadernação	600,00	0,00	0,00	600,00
6.2.2.1.1.33.90.39.002.007 - Energia Elétrica	55.000,00	52.870,00	52.870,00	2.130,00
6.2.2.1.1.33.90.39.002.009 - Fotografia E Vídeo	1.500,00	0,00	0,00	1.500,00
6.2.2.1.1.33.90.39.002.010 - Despesas com Tarifas Bancárias	530.000,00	476.362,20	476.362,20	53.637,80
6.2.2.1.1.33.90.39.002.012 - Jornal, Rádio E Tv	27.000,00	23.234,92	23.234,92	3.765,08
6.2.2.1.1.33.90.39.002.013 - Locação De Bens Imóveis	33.000,00	25.277,50	25.277,50	7.722,50
6.2.2.1.1.33.90.39.002.014 - Locação De Bens Móveis	35.000,00	34.776,21	34.776,21	223,79
6.2.2.1.1.33.90.39.002.016 - Manutenção E Conservação De Bens Móveis	15.000,00	10.560,28	10.560,28	4.439,72
6.2.2.1.1.33.90.39.002.017 - Manutenção E Conservação De Bens Imóveis	8.000,00	7.475,71	7.475,71	524,29
6.2.2.1.1.33.90.39.002.018 - Palestras, Cursos, Treinamentos E Seleção De Pessoal	15.000,00	11.349,99	11.349,99	3.650,01
6.2.2.1.1.33.90.39.002.019 - Serviço de Confeccção de Chaves e Carimbos	1.000,00	279,00	279,00	721,00
6.2.2.1.1.33.90.39.002.020 - Publicações Técnicas	2.000,00	0,00	0,00	2.000,00
6.2.2.1.1.33.90.39.002.021 - Seguro De Bens Imóveis	6.000,00	2.134,42	2.134,42	3.865,58
6.2.2.1.1.33.90.39.002.022 - Seguro De Bens Móveis	6.000,00	5.164,86	5.164,86	835,14
6.2.2.1.1.33.90.39.002.025 - Serviços De Contabilidade E Auditoria	95.000,00	84.657,83	84.657,83	10.342,17
6.2.2.1.1.33.90.39.002.027 - Serviços De Informática	140.700,00	132.859,27	132.859,27	7.840,73
6.2.2.1.1.33.90.39.002.028 - Serviços De Internet	34.000,00	26.279,02	26.279,02	7.720,98
6.2.2.1.1.33.90.39.002.029 - Serviços Médicos, Hospitalares, Odontológicos E Farmacêuticos	2.000,00	1.640,00	1.640,00	360,00

Despesa	Orçado	Realiz. Período	Realiz. Exerc.	Diferença
6.2.2.1.1.33.90.39.002.031 - Telefonia Móvel E Fixa	80.000,00	58.952,99	58.952,99	21.047,01
6.2.2.1.1.33.90.39.002.099 - Outros Serviços E Encargos	103.500,00	77.415,78	77.415,78	26.084,22
6.2.2.1.1.33.90.49 - AUXÍLIO TRANSPORTE	5.000,00	2.849,65	2.849,65	2.150,35
6.2.2.1.1.33.90.49.001 - Vale Transporte	5.000,00	2.849,65	2.849,65	2.150,35
6.2.2.1.1.33.90.93 - INDENIZAÇÕES E RESTITUIÇÕES	998.600,00	903.296,60	903.296,60	95.303,40
6.2.2.1.1.33.90.93.001 - Reembolso de Locomoção - Fiscalização	72.000,00	59.947,91	59.947,91	12.052,09
6.2.2.1.1.33.90.93.002 - OUTRAS DESPESAS COM REUNIÕES, REPRESENTAÇÕES, PLENÁRIO E DESLOCAMENTOS	624.000,00	587.970,00	587.970,00	36.030,00
6.2.2.1.1.33.90.93.002.001 - Auxílio Representação	106.000,00	99.030,00	99.030,00	6.970,00
6.2.2.1.1.33.90.93.002.002 - Gratificação De Presença Em Plenário - Jeton	236.000,00	214.440,00	214.440,00	21.560,00
6.2.2.1.1.33.90.93.002.003 - Auxílio Representação - Colaboradores	282.000,00	274.500,00	274.500,00	7.500,00
6.2.2.1.1.33.90.93.003 - DESPESAS DIVERSAS DE CUSTEIO	302.600,00	255.378,69	255.378,69	47.221,31
6.2.2.1.1.33.90.93.003.002 - Congressos, Convenções, Conferências, Seminários E Simpósios	49.600,00	48.665,00	48.665,00	935,00
6.2.2.1.1.33.90.93.003.004 - Festiv., Recep., Hosped., Homenagens	181.000,00	146.110,00	146.110,00	34.890,00
6.2.2.1.1.33.90.93.003.005 - Impostos, Taxas, Multas E Pedágios	5.000,00	2.451,80	2.451,80	2.548,20
6.2.2.1.1.33.90.93.003.006 - Indenizações, Restituições e Reembolsos	65.000,00	58.095,95	58.095,95	6.904,05
6.2.2.1.1.33.90.93.003.007 - Taxas Judiciais	2.000,00	55,94	55,94	1.944,06
6.2.2.1.2 - CRÉDITO DISPONÍVEL - DESPESAS DE CAPITAL	6.614.000,00	15.096,65	15.096,65	6.598.903,35
6.2.2.1.2.44 - INVESTIMENTOS	6.614.000,00	15.096,65	15.096,65	6.598.903,35
6.2.2.1.2.44.90 - INVESTIMENTOS - APLICAÇÕES DIRETAS	6.614.000,00	15.096,65	15.096,65	6.598.903,35
6.2.2.1.2.44.90.51 - OBRAS E INSTALAÇÕES	6.500.000,00	6.858,65	6.858,65	6.493.141,35
6.2.2.1.2.44.90.51.002 - Obras Em Andamentos	6.500.000,00	6.858,65	6.858,65	6.493.141,35
6.2.2.1.2.44.90.52 - EQUIPAMENTOS E MATERIAL PERMANENTE	114.000,00	8.238,00	8.238,00	105.762,00
6.2.2.1.2.44.90.52.001 - Mobiliários Em Geral	8.000,00	0,00	0,00	8.000,00
6.2.2.1.2.44.90.52.003 - Máquinas E Equipamentos	20.000,00	7.068,00	7.068,00	12.932,00
6.2.2.1.2.44.90.52.004 - Equipamentos De Informática	65.000,00	1.170,00	1.170,00	63.830,00
6.2.2.1.2.44.90.52.006 - Aparelhos E Utensílios De Copa E Cozinha	1.000,00	0,00	0,00	1.000,00
6.2.2.1.2.44.90.52.011 - Aquisição/Desenvolvimento De Software	20.000,00	0,00	0,00	20.000,00



Despesa	Orçado	Realiz. Período	Realiz. Exerc.	Diferença
Total:	18.200.000,00	10.343.212,52	10.343.212,52	7.856.787,48

Goiânia-GO, 31 de dezembro de 2018

Ivete Santos Barreto
 Presidente
 COREN/GO 16009-ENF

Marli Aparecida de Avila
 Tesoureira
 COREN/GO 158120-TEC

João Camilo de Souza
 Contador
 -231.482.921-20

Variações Patrimoniais

VARIAÇÕES PATRIMONIAIS QUANTITATIVAS

	Exercício Atual	Exercício Atual
VARIAÇÃO PATRIMONIAL AUMENTATIVA	26.744.341,52	22.769.783,11
CONTRIBUIÇÕES	25.684.482,53	5.379.615,38
CONTRIBUIÇÕES DE INTERESSE DAS CATEGORIAS PROFISSIONAIS	25.684.482,53	4.170.904,32
EXPLORAÇÃO E VENDA DE BENS, SERVIÇOS E DIREITOS	980.238,96	4.170.904,32
EXPLORAÇÃO DE BENS E DIREITOS E PRESTAÇÃO DE SERVIÇOS	980.238,96	1.204.373,58
VALOR BRUTO DE EXPLORAÇÃO DE BENS E DIREITOS E PRESTAÇÃO DE SERVIÇOS	1.441.772,68	899.254,60
VARIAÇÕES PATRIMONIAIS AUMENTATIVAS FINANCEIRAS	999.472,14	305.118,98
JUROS E ENCARGOS DE MORA	999.472,14	4.337,48
JUROS E ENCARGOS DE MORA SOBRE CRÉDITOS TRIBUTÁRIOS	442.300,54	4.337,48
REMUNERAÇÃO DE DEPÓSITOS BANCÁRIOS E APLICAÇÕES FINANCEIRAS	2.777,88	2.903.243,78
REMUNERAÇÃO DE DEPÓSITOS BANCÁRIOS	439.522,66	108.383,92
REMUNERAÇÃO DE APLICAÇÕES FINANCEIRAS	-1.362.152,65	108.383,92
OUTRAS VARIAÇÕES PATRIMONIAIS AUMENTATIVAS	692.310,88	2.425.505,54
REVERSÃO DE PROVISÕES E AJUSTES DE PERDAS	692.310,88	148.411,53
REVERSÃO DE AJUSTES DE PERDAS	-2.054.463,53	275.291,89
DIVERSAS VARIAÇÕES PATRIMONIAIS AUMENTATIVAS	-2.054.463,53	2.001.802,12
VARIAÇÕES PATRIMONIAIS AUMENTATIVAS DECORRENTES DE FATOS GERADORES DIVERSOS	-2.054.463,53	369.354,32
DEPRECIACÃO		367.893,84
AMORTIZAÇÃO		1.460,48
TRANSFERÊNCIAS E DELEGAÇÕES CONCEDIDAS		3.367.595,11
TRANSFERÊNCIAS INTRAGOVERNAMENTAIS		3.367.595,11
TRANSFERÊNCIAS CONCEDIDAS PARA A EXECUCAO ORCAMENTARIA		3.367.595,11
DESVALORIZAÇÃO E PERDA DE ATIVOS E INCORPORACÃO DE PASSIVOS		76.595,47
REAVALIACÃO, REDUÇÃO A VALOR RECUPERÁVEL E AJUSTE PARA PERDAS		2.433,37
REDUÇÃO A VALOR RECUPERÁVEL DE IMOBILIZADO		2.433,37
DESINCORPORACÃO DE ATIVOS		74.162,10
TRIBUTÁRIAS		2.461,39
IMPOSTOS, TAXAS E CONTRIBUIÇÕES DE MELHORIA		2.461,39
IMPOSTOS		730,25

Macedo

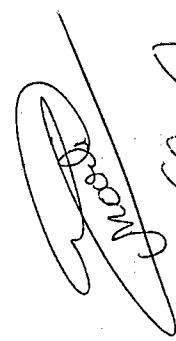
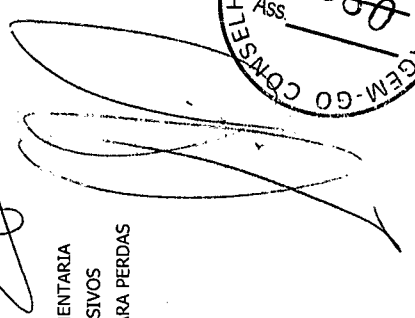
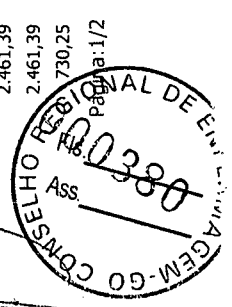
ABZ



Exercício Atual

Exercício Atual

TAXAS	1.731,14
OUTRAS VARIACÕES PATRIMONIAIS DIMINUTIVAS	11.040.271,98
PREMIACÕES	7.740,00
OUTRAS PREMIACÕES	7.740,00
VPD DE CONSTITUIÇÃO DE PROVISÕES	10.451.694,90
VPD DE OUTRAS PROVISÕES	10.451.694,90
DIVERSAS VARIACÕES PATRIMONIAIS DIMINUTIVAS	580.837,08
MULTAS ADMINISTRATIVAS	268,15
INDENIZACÕES E RESTITUIÇÕES	580.568,93

Total das Variações Ativas :

26.744.341,52 Total das Variações Passivas :

RESULTADO PATRIMONIAL

Superávit do Exercício

Total

26.744.341,52 Total

Goânia-GO, 31 de dezembro de 2019

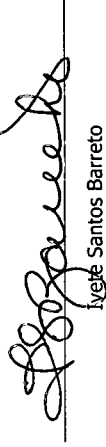

Ivete Santos Barreto
Presidente
COREN/GO 16009-ENF

Marli Aparecida de Avila
Tesoureira
COREN/GO 158120-TEC

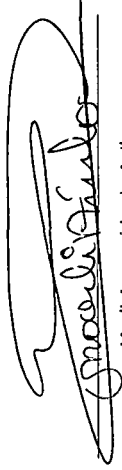

João Camilo de Souza
Contador
231.482.921-20

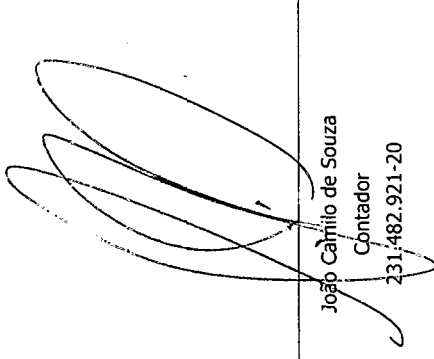

Variações Patrimoniais Qualitativas (decorrentes da execução orçamentária)

VARIAÇÕES ATIVAS	Exercício Atual	VARIAÇÕES PASSIVAS	Exercício Atual
INCORPORAÇÃO DE ATIVOS	1.456.630,25	INCORPORAÇÃO DE PASSIVO	0,00
DESINCORPORAÇÃO DE PASSIVO	0,00	DESINCORPORAÇÃO DE ATIVO	0,00



	Exercício Atual	Exercício Anterior	Exercício Atual	Exercício Anterior
DESVALORIZAÇÃO E PERDA DE ATIVOS			211.524,19	1.648.772,20
REAVALIÇÃO, REDUÇÃO A VALOR RECUPERAVEL E AJUSTE PARA PERDAS			211.524,19	1.648.772,20
REAVALIÇÃO DE INTANGÍVEIS			6.401,79	0,00
REDUÇÃO A VALOR RECUPERÁVEL DE INVESTIMENTOS			205.122,40	1.648.772,20
VPD - TRIBUTARIAS			0,00	27,25
OUTROS ENCARGOS TRIBUTARIOS E CONTRIBUTIVOS			0,00	27,25
OUTROS ENCARGOS TRIBUTARIOS E CONTRIBUTIVOS			0,00	27,25
OUTRAS VARIACOES PATRIMONIAIS DIMINUTIVAS			858.828,69	841.327,74
PREMIACOES			6.930,00	7.835,36
OUTRAS PREMIACOES			6.930,00	7.835,36
DIVERSAS VARIACOES PATRIMONIAIS DIMINUTIVAS			851.898,69	833.492,38
VARIACOES PATRIMONIAIS DIMINUTIVAS DECORRENTES DE FATOS GERADORES DIVERSOS			851.898,69	833.492,38

Total das Variações Ativas :

18.711.764,23 Total das Variações Passivas :

12.076.116,34

Déficit do Exercício

RESULTADO PATRIMONIAL

6.635.647,89

Total

11.794.579,80

18.711.764,23

Goiania-GO, 31 de dezembro de 2018

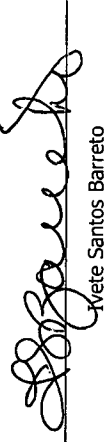
Ivete Santos Barreto
Presidente
COREN/GO 16009-ENF

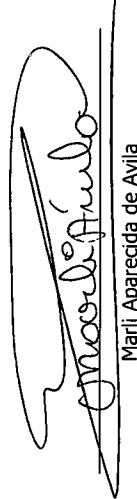
Maril Aparecida de Avila
Tesoureira
COREN/GO 158120-TEC

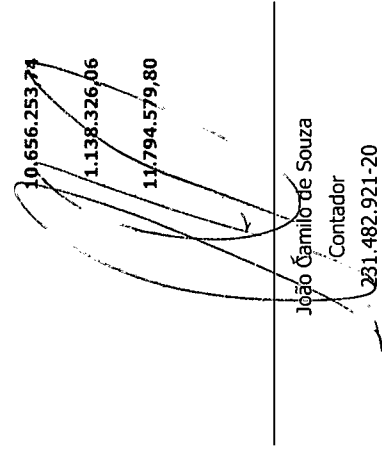
João Camilo de Souza
Contador
231.482.921-20

**Varições Patrimoniais Qualitativas
(decorrentes da execução orçamentária)**

VARIÇÕES ATIVAS	Exercício Atual	Exercício Anterior	VARIÇÕES PASSIVAS	Exercício Atual	Exercício Anterior
INCORPORAÇÃO DE ATIVOS	15.096,65	0,00	INCORPORAÇÃO DE PASSIVO	0,00	0,00
DESINCORPORAÇÃO DE PASSIVO	0,00	0,00	DESINCORPORAÇÃO DE ATIVO	0,00	0,00



CONSELHO REGIONAL DE ENFERMAGEM DE GOIÁS

CONTROLE DE ESTOQUE

REGISTRO DE INVENTÁRIO COM SALDO DO ESTOQUE APURADO EM 31/12/2019

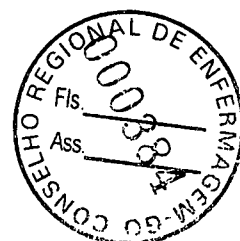

DESCRIÇÃO MATERIAL	CÓD. ITEM	VL. UNITÁRIO	QUANTIDADE	VL. TOTAL
Adaptador de Tomada	000001	0,01	6	0,06
Alfinete Branco	000002	3,80	4	15,20
Almofada P/ Carimbo Tinta Preta	000004	2,80	10	28,00
Bloco de Anotações COREN-GO (10 Fl.)	000009	0,80	1825	1.460,00
Bobina de Papel P/ Relógio de Ponto	000012	22,00	8	176,00
Bobina de Senha	000014	20,06	3	60,18
Bobina Etiqueta Zebra Cód. De Barras	000015	10,50	64	672,00
Boletim Informativo COREN-GO	000017	0,10	1300	130,00
Borracha Branca 40	000018	0,25	5	1,25
Botons Logomarca do COREN-GO	000020	3,89	50	194,50
Caderno Capa Dura Grande	000022	2,50	3	7,50
Caderno Capa Dura Pequeno	000023	2,00	3	6,00
Caderno Conta Corrente	000024	6,67	15	100,05
Caderno de Ponto	000025	6,55	2	13,10
Caderno de Protocolo	000026	6,55	6	39,30
Caneta Metal Logo COREN-GO	000030	3,73	400	1.492,00
Caneta Plástica Logo COREN-GO	000031	0,84	5400	4.536,00
Caneta Plástica Transparente - Azul	000032	0,58	1216	705,28
Caneta Plástica Transparente - Preta	000033	0,59	420	247,80
Caneta Plástica Transparente - Vermelha	000034	0,27	97	26,19
CD-R Virgen	000036	1,85	317	586,45
Chaveiro Plástico	000038	0,60	25	15,00
Clip's Grande Nº 08	000040	5,50	1	5,50
Clip's Médio Nº 04	000042	4,75	7	33,25
Clip's Pequeno Nº 02	000046	3,50	7	24,50
Cola Bastão 20 G	000047	2,18	28	61,04
Cola Branca 110 G	000048	3,90	40	156,00
Colchete para Pasta Nº 6	000050	1,50	3	4,50
Colchete para Pasta Nº 8	000051	1,96	4	7,84
DVD R	000053	1,00	170	170,00
Envelope Timbrado EG 37 x 47 cm	000055	2,16	200	432,00

CONSELHO REGIONAL DE ENFERMAGEM DE GOIÁS
CONTROLE DE ESTOQUE
REGISTRO DE INVENTÁRIO COM SALDO DO ESTOQUE APURADO EM 31/12/2019

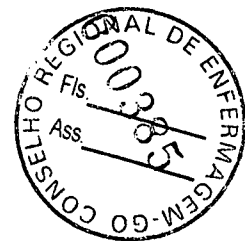

DESCRIÇÃO MATERIAL	CÓD. ITEM	VL. UNITÁRIO	QUANTIDADE	VL. TOTAL
Envelope Timbrado G A 4 26 x 36 cm	000056	0,62	5500	3.410,00
Envelope Trimbrado Medio 18 x 25 cm	000057	0,47	1200	564,00
Envelope para CD	000058	0,24	460	110,40
Envelope Trimbrado Pequeno 11 x 22 cm	000059	0,40	7200	2.880,00
Estilete	000060	2,23	13	28,99
Etiqueta Capa QD I/ID Enf.	000062	0,13	4200	546,00
Etiqueta Capa QD II/ID Téc.	000063	0,13	2600	338,00
Etiqueta Capa QD II/ID Aux.	000064	0,13	2800	364,00
Etiqueta Form. Cont. Imp. Mat. 89 x 23,4	000065	0,10	12	1,20
Etiqueta InkJet Laser Carta 14 x 1	000066	8,50	42	357,00
Etiqueta Laser "10 x 1" 25 x 1	000068	6,30	78	491,40
Etiqueta Laser "14" 25 x 1	000070	5,30	82	434,60
Etiqueta Laser "4" 25 x 1	000075	7,50	3	22,50
Etiqueta Laser "80" 6287 25 x 1	000077	6,30	5	31,50
Etiqueta Matricial 89 x 23 / 6000 x 1	000079	85,00	7	595,00
Etiqueta Matricial 89 x 36	000080	40,50	16	648,00
Etiqueta Multipla TP 12 Ouro PIMACO	000082	1,65	3	4,95
Etiqueta Capa - Atendente	000084	0,13	1050	136,50
Etiqueta Capa - Processo Ético	000085	0,11	2800	308,00
Etiqueta para Capa - Divida Ativa	000087	0,11	1750	192,50
Etiqueta para Capa - Educação	000088	0,11	1050	115,50
Etiqueta para Capa - Espec. QD I	000089	0,13	2708	352,04
Etiqueta para Capa - Espec. QD II	000090	0,13	3158	410,54
Etiqueta para Capa - Execução Fiscal	000091	0,11	720	79,20
Etiqueta para Capa - Fiscalização	000093	0,07	1050	73,50
Etiqueta para Capa - Jurídico	000094	0,11	350	38,50
Etiqueta para Capa - Licitação	000095	0,11	664	73,04
Etiqueta para Capa - Resp. Técnica	000096	0,12	696	83,52
Extrator de Grampos	000099	1,20	5	6,00
Filme para Impressora - Transparência	000100	0,10	5	0,50
Fita Adesiva para Rotulador Elet. P-Touch	000101	20,00	2	40,00

CONSELHO REGIONAL DE ENFERMAGEM DE GOIÁS

CONTROLE DE ESTOQUE

REGISTRO DE INVENTÁRIO COM SALDO DO ESTOQUE APURADO EM 31/12/2019

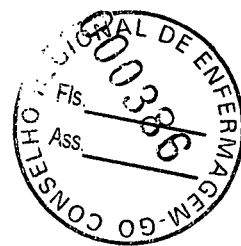

DESCRIÇÃO MATERIAL	CÓD. ITEM	VL. UNITÁRIO	QUANTIDADE	VL. TOTAL
Fita Corretiva 6 x 8 mm	000103	2,80	14	39,20
Fita Crepe	000104	3,90	10	39,00
Fita Durex PVC 45 x 45	000106	3,06	13	39,78
Fita para Impressora Matricial	000107	12,00	10	120,00
Fita Presta para Impressora	000109	5,90	21	123,90
Fita VHS	000110	1,50	1	1,50
Grampeador 240 Fls.	000114	63,68	2	127,36
Grampeador S-150 26/6	000115	5,00	1	5,00
Grampo 23/6	000116	13,00	51	663,00
Grampo 24/10	000117	6,00	1	6,00
Grampo 24/13	000118	8,00	5	40,00
Grampo 24/6	000119	6,70	1	6,70
Grampo 26/6	000121	4,90	5	24,50
Grampo Trilho	000122	10,45	16	167,20
Lampada 100w Jardim Amarela	000124	13,50	3	40,50
Lampada 100w Halogena Verde	000125	18,30	1	18,30
Lampada Tubo LED 60 cm	000127	13,90	6	83,40
Lampada 26w Branca 2 pinos	000130	3,85	9	34,65
Lampada OSRAM Halogena	000134	4,86	2	9,72
Lampada Tubolar 8w	000139	16,00	2	32,00
Lápis Borracha	000140	1,50	48	72,00
Lápis Preto	000141	0,25	60	15,00
Liguinha Elástica Mercúrio	000142	24,00	1	24,00
Livro Peq. Principais Leg. Exerc. Prof.	000146	3,50	1800	6.300,00
Livro Protocolo de Enfermagem	000147	32,52	40	1.300,80
Luminária Lampada de Emergência LED	000148	19,00	8	152,00
Marcador Permanente Preto	000149	2,50	9	22,50
Molha Dedo	000150	2,50	2	5,00
Papel A4 100 Fls. Amarelo	000151	5,00	6	30,00
Papel A4 100 Fls. Azul	000151	2,60	1	2,60
Papel A4 100 Fls. Rosa	000153	2,60	2	5,20

CONSELHO REGIONAL DE ENFERMAGEM DE GOIÁS

CONTROLE DE ESTOQUE

REGISTRO DE INVENTÁRIO COM SALDO DO ESTOQUE APURADO EM 31/12/2019

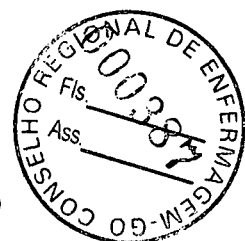

DESCRIÇÃO MATERIAL	CÓD. ITEM	VL. UNITÁRIO	QUANTIDADE	VL. TOTAL
Papel A4 100 Fls. Verde	000154	2,60	2	5,20
Papel A4 75 G/M2 Branco	000155	18,26	25	456,50
Papel A4 90 G 500 Fls.	000156	29,50	13	383,50
Papel Auto Adesivo 4 Cores	000157	3,05	30	91,50
Papel Diplomata A4 50 Fls. 180 G	000163	6,50	45	292,50
Papel Timbrado COREN-GO	000165	10,00	1	10,00
Pasta Aba C/Elástico Ocicio Fina 350 x 235	000166	5,00	140	700,00
Pasta AZ Frama 80 mm	000168	6,35	84	533,40
Pasta Catálogo C/50 Env. Plast. 430x328x20	000170	10,00	2	20,00
Pasta com Bolso COREN	000171	2,50	200	500,00
Pasta Elást. Transp. Cristal 245 mm Grossa	000172	1,90	25	47,50
Pasta Elástica de Papel Verde	000173	1,20	3	3,60
Pasta Elástica de Papel Vermelha	000174	2,50	20	50,00
Pasta Grampo Transp. 1039 Cristal	000176	1,86	15	27,90
Pasta Suspensa	000179	1,30	71	92,30
Pasta Malote Plástico com Zipper	000180	5,40	1400	7.560,00
Pen Drive USB	000181	15,15	14	212,10
Percevejos Plásticos	000182	5,80	34	197,20
Pilha Alcalina 12v	000185	16,00	1	16,00
Pilha Alcalina 9v	000186	10,40	1	10,40
Pilha Alcalina AA	000187	6,50	2	13,00
Pilha Alcalina AAA	000188	10,50	20	210,00
Pincel Atômico Azul	000189	0,64	1	0,64
Pincel Atômico Preto	000190	2,00	10	20,00
Pincel Atômico Vermelho	000191	2,00	4	8,00
Pincel Retroprojeter	000195	1,35	5	6,75
Porta Carimbo em Acrílico	000196	10,00	2	20,00
Porta Crachá COREN	000197	0,96	5350	5.136,00
Porta Lápis Duplo COREN	000198	3,53	972	3.431,16
Porta Lápis/Clips	000200	11,70	1	11,70
Rolete Entinado - Refil para Calculadora	000205	6,40	4	25,60

[Handwritten signature]

CONSELHO REGIONAL DE ENFERMAGEM DE GOIÁS
CONTROLE DE ESTOQUE
REGISTRO DE INVENTÁRIO COM SALDO DO ESTOQUE APURADO EM 31/12/2019

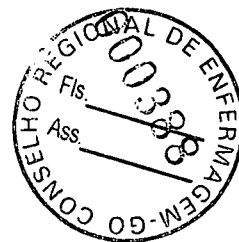

DESCRIÇÃO MATERIAL	CÓD. ITEM	VL. UNITÁRIO	QUANTIDADE	VL. TOTAL
Saco Plástico 25 x 35 Transparente	000206	0,10	2100	210,00
Saco Plástico 4 Furos Ofício-15 ACP	000208	0,10	1500	150,00
Saco Plástico 35 x 45	000209	15,00	24	360,00
Tesoura	000211	19,80	33	653,40
Tinta para Carimbo Vermelha	000214	2,50	3	7,50
Alfinete Vermelho	000215	5,00	5	25,00
Alfinete Amarelo	000216	3,80	4	15,20
Reator Eletrônico para Lâmpada	000217	50,00	2	100,00
Refiladora	000219	50,00	2	100,00
Cilindro Impressora Oki	000220	210,00	3	630,00
Toner Impressora OKI	000221	107,02	5	535,10
Cola Branca 40 G	000222	2,39	4	9,56
Papel Timbrado COREN-GO	000223	0,34	3500	1.190,00
Caixa Bos Papelão P/ Arquivo	000225	3,20	19	60,80
VALOR TOTAL DO ESTOQUE EM 31/12/2019				57.833,19

Balancete Analítico do Patrimônio - Bem Imóvel

Código	Conta	Saldo Inicial	Acréscimos	Decréscimos	Saldo Final
1.2.3.2.1.01.01	Terrenos	820.382,70	0,00	0,00	820.382,70
1.2.3.2.1.01.02	Obras Em Andamento	744.199,82	0,00	0,00	744.199,82
1.2.3.2.1.01.03	Edifícios	350.000,00	0,00	0,00	350.000,00
1.2.3.2.1.06.01	Obras em Andamento	164.111,65	1.398.391,05	0,00	1.562.502,70
Totais:		2.078.694,17	1.398.391,05	0,00	3.477.085,22

Handwritten signature and stamp, possibly indicating approval or verification of the document.

Handwritten signature at the bottom right of the page.



Balancete Analítico do Patrimônio - Bem Imóvel

Código	Conta	Saldo Inicial	Acréscimos	Decréscimos	Saldo Final
1.2.3.2.1.01.01	Terrenos	820.382,70	0,00	0,00	820.382,70
0008	LOTE	681.000,00	0,00	0,00	681.000,00
0009	LOTE	139.382,70	0,00	0,00	139.382,70
Total conta:		820.382,70	0,00	0,00	820.382,70
1.2.3.2.1.01.02	Obras Em Andamento	744.199,82	0,00	0,00	744.199,82
0007	OBRAS	744.199,82	0,00	0,00	744.199,82
Total conta:		744.199,82	0,00	0,00	744.199,82
1.2.3.2.1.01.03	Edifícios	350.000,00	0,00	0,00	350.000,00
0001	CASA	280.000,00	0,00	0,00	280.000,00
0002	SALA	14.000,00	0,00	0,00	14.000,00
0003	SALA	14.000,00	0,00	0,00	14.000,00
0004	SALA	14.000,00	0,00	0,00	14.000,00
0005	SALA	14.000,00	0,00	0,00	14.000,00
0006	SALA	14.000,00	0,00	0,00	14.000,00
Total conta:		350.000,00	0,00	0,00	350.000,00
1.2.3.2.1.06.01	Obras em Andamento	164.111,65	1.398.391,05	0,00	1.562.502,70
0010	OBRAS DA NOVA SEDE	35.753,34	0,00	0,00	35.753,34
0011	OBRAS DA NOVA SEDE	128.358,31	1.398.391,05	0,00	1.526.749,36
Total conta:		164.111,65	1.398.391,05	0,00	1.562.502,70
Total geral:		2.078.694,17	1.398.391,05	0,00	3.477.085,22

Handwritten signature

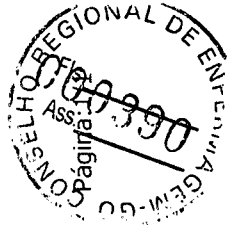

Handwritten signature

Balancete Analítico do Patrimônio - Bem Móvel

Código	Conta	Saldo Inicial	Acréscimos	Decréscimos	Saldo Final
1.2.3.1.1.01.01	Aparelhos De Cine, Foto E Som	24.564,26	0,00	0,00	24.564,26
1.2.3.1.1.01.02	Biblioteca	3.576,20	0,00	0,00	3.576,20
1.2.3.1.1.01.02	Aparelhos e Equipamentos de Comunicação	2.666,58	1.097,00	0,00	3.763,58
1.2.3.1.1.01.03	Obras De Arte	3.209,67	0,00	0,00	3.209,67
1.2.3.1.1.01.04	Equipamentos De Informática	304.338,76	0,00	0,00	304.338,76
1.2.3.1.1.01.05	Equipamentos de Proteção, Segurança e Socorro	0,00	2.200,00	0,00	2.200,00
1.2.3.1.1.01.06	Máquinas E Equipamentos	111.715,40	0,00	0,00	111.715,40
1.2.3.1.1.01.07	Móveis E Utensílios	290.634,67	0,00	0,00	290.634,67
1.2.3.1.1.01.08	Veículos	465.913,76	0,00	0,00	465.913,76
1.2.3.1.1.01.09	Outros Bens Móveis	113.507,46	0,00	0,00	113.507,46
1.2.3.1.1.01.99	Outras Máquinas, Aparelhos, Equipamentos e Ferramentas	0,00	4.509,13	0,00	4.509,13
1.2.3.1.1.02.01	Equipamentos de Processamento de Dados	431,61	3.380,00	431,61	3.380,00
1.2.3.1.1.03.01	Aparelhos e Utensílios Domésticos	0,00	465,00	0,00	465,00
1.2.3.1.1.03.02	Máquinas e Utensílios de Escritório	915,20	5.660,00	915,20	5.660,00
1.2.3.1.1.03.03	Mobiliário em Geral	4.074,53	0,00	2.974,53	1.100,00
1.2.3.1.1.04.04	Instrumentos Musicais e Artísticos	0,00	2.995,50	0,00	2.995,50
1.2.3.1.1.04.05	Equipamentos para Áudio, Vídeo e Foto	0,00	1.889,00	0,00	1.889,00
1.2.3.1.1.05.01	Veículos em Geral	110.342,82	0,00	110.342,82	0,00
1.2.3.1.1.99.99	Outros Bens Móveis	11.345,38	0,00	1.804,71	9.540,67
1.2.4.1.1.01.01	Softwares E Aquisições De Licenças	7.305,40	0,00	0,00	7.305,40
1.2.4.1.1.01.01	Softwares e Aquisições de Licenças	25.163,50	0,00	0,00	25.163,50
Totais:		1.479.705,20	22.195,63	110.488,87	1.385.431,96
Totais:		1.479.705,20	22.195,63	110.488,87	1.385.431,96

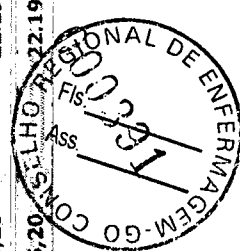

[Handwritten signature]

COREN/GO
CONSELHO REGIONAL DE ENFERMAGEM DE GOIÁS
CNPJ: 00.237.222/0001-22

Período: 01/01/2019 à 31/12/2019

Balancete Analítico do Patrimônio - Bem Móvel

Código	Conta	Saldo Inicial	Acréscimos	Decréscimos	Saldo Final
1.2.3.1.1.01.01	Aparelhos De Cine, Foto E Som	24.564,26	0,00	0,00	24.564,26
0427	AMPLIFICADOR	731,37	0,00	0,00	731,37
1178	APARELHO DE DVD	1,27	0,00	0,00	1,27
1183	APARELHO TELEVISOR	1,27	0,00	0,00	1,27
0422	CAIXA DE SOM	1.223,21	0,00	0,00	1.223,21
0839	CAMERA	2.716,40	0,00	0,00	2.716,40
5185	CAMERA	2.217,87	0,00	0,00	2.217,87
1490	CÂMERA DIGITAL	3.979,00	0,00	0,00	3.979,00
0180	DVD	754,79	0,00	0,00	754,79
0574	DVD	530,79	0,00	0,00	530,79
0423	MESA DE SOM	523,50	0,00	0,00	523,50
1290	MICROFONE	307,64	0,00	0,00	307,64
1291	MICROFONE	307,64	0,00	0,00	307,64
1448	MICROFONE	422,69	0,00	0,00	422,69
0369	MONITOR	2.761,58	0,00	0,00	2.761,58
0977	MONITOR	456,23	0,00	0,00	456,23
1004	MONITOR	307,46	0,00	0,00	307,46
1219	PROJETOR	2.471,04	0,00	0,00	2.471,04
0721	QUADRO	0,01	0,00	0,00	0,01
0777	RADIO	115,02	0,00	0,00	115,02
0388	SOM	240,20	0,00	0,00	240,20
0389	SOM	240,20	0,00	0,00	240,20
0390	SOM	156,00	0,00	0,00	156,00
0391	SOM	240,20	0,00	0,00	240,20
0426	SOM	461,92	0,00	0,00	461,92
0429	SOM	69,29	0,00	0,00	69,29
0865	SOM	861,86	0,00	0,00	861,86

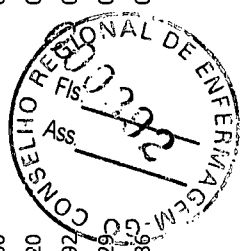

Handwritten signature

Contábil	Conta	Saldo Inicial	Acréscimos	Decréscimos	Saldo Final
0156	SUPORTE	203,78	0,00	0,00	203,78
0318	SUPORTE	172,45	0,00	0,00	172,45
0418	SUPORTE	2,63	0,00	0,00	2,63
0778	SUPORTE	1,78	0,00	0,00	1,78
0792	SUPORTE	1,78	0,00	0,00	1,78
0807	SUPORTE	172,45	0,00	0,00	172,45
1265	SUPORTE	67,75	0,00	0,00	67,75
1447	TELA DE PROJECAO	778,48	0,00	0,00	778,48
0831	TELEVISOR	793,44	0,00	0,00	793,44
1172	TELEVISOR	1,27	0,00	0,00	1,27
1491	TRIPE	270,00	0,00	0,00	270,00
Total conta:		24.564,26	0,00	0,00	24.564,26
Biblioteca		6.242,78	0,00	0,00	6.242,78
7965	LIVRO	188,18	0,00	0,00	188,18
5166	LIVROS	70,34	0,00	0,00	70,34
5167	LIVROS	158,27	0,00	0,00	158,27
5168	LIVROS	190,52	0,00	0,00	190,52
5169	LIVROS	145,08	0,00	0,00	145,08
5171	LIVROS	193,99	0,00	0,00	193,99
5172	LIVROS	193,99	0,00	0,00	193,99
5173	LIVROS	134,90	0,00	0,00	134,90
5174	LIVROS	103,54	0,00	0,00	103,54
5175	LIVROS	258,12	0,00	0,00	258,12
5176	LIVROS	357,64	0,00	0,00	357,64
5177	LIVROS	92,99	0,00	0,00	92,99
5178	LIVROS	98,71	0,00	0,00	98,71
5179	LIVROS	92,99	0,00	0,00	92,99
5180	LIVROS	100,14	0,00	0,00	100,14
7971	LIVROS	544,22	0,00	0,00	544,22
7972	LIVROS	135,59	0,00	0,00	135,59
7973	LIVROS	111,49	0,00	0,00	111,49
7974	LIVROS	405,50	0,00	0,00	405,50
1484	MICROFONE	0,00	0,00	0,00	0,00
0281	PROJETOR	2.666,58	0,00	0,00	2.666,58
Total conta:		6.242,78	0,00	0,00	6.242,78

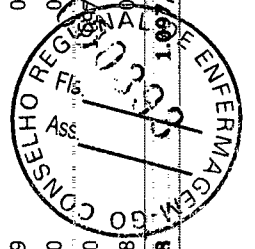

[Handwritten signature]

[Handwritten signature]

Código	Conta	Saldo Inicial	Acréscimos	Decréscimos	Saldo Final
1.2.3.1.1.01.03	Obras De Arte	3.209,67	0,00	0,00	3.209,67
0046	QUADRO	658,17	0,00	0,00	658,17
0160	QUADRO	1,53	0,00	0,00	1,53
0210	QUADRO	369,83	0,00	0,00	369,83
0218	QUADRO	369,83	0,00	0,00	369,83
0244	QUADRO	369,83	0,00	0,00	369,83
0249	QUADRO	421,23	0,00	0,00	421,23
0352	QUADRO	421,23	0,00	0,00	421,23
0490	QUADRO	421,23	0,00	0,00	421,23
0864	QUADRO	176,79	0,00	0,00	176,79
Total conta:		3.209,67	0,00	0,00	3.209,67
1.2.3.1.01.04	Equipamentos De Informática	304.338,76	0,00	0,00	304.338,76
0878	CHAVEADOR	961,06	0,00	0,00	961,06
1003	CPU	2.541,54	0,00	0,00	2.541,54
1006	CPU	2.541,54	0,00	0,00	2.541,54
1007	CPU	2.541,54	0,00	0,00	2.541,54
1008	CPU	2.541,54	0,00	0,00	2.541,54
1022	CPU	2.541,54	0,00	0,00	2.541,54
1023	CPU	2.541,54	0,00	0,00	2.541,54
1024	CPU	2.541,54	0,00	0,00	2.541,54
1025	CPU	2.541,54	0,00	0,00	2.541,54
1034	CPU	2.541,54	0,00	0,00	2.541,54
1038	CPU	2.541,54	0,00	0,00	2.541,54
1047	CPU	2.541,54	0,00	0,00	2.541,54
1048	CPU	2.541,54	0,00	0,00	2.541,54
1050	CPU	2.541,54	0,00	0,00	2.541,54
1053	CPU	2.541,54	0,00	0,00	2.541,54
1054	CPU	2.541,54	0,00	0,00	2.541,54
1055	CPU	2.541,54	0,00	0,00	2.541,54
1068	CPU	2.541,54	0,00	0,00	2.541,54
1079	CPU	2.541,54	0,00	0,00	2.541,54
1080	CPU	2.541,54	0,00	0,00	2.541,54
1083	CPU	2.541,54	0,00	0,00	2.541,54
1087	CPU	2.541,54	0,00	0,00	2.541,54

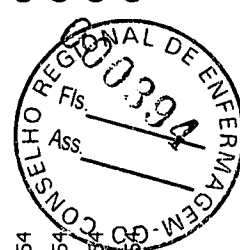

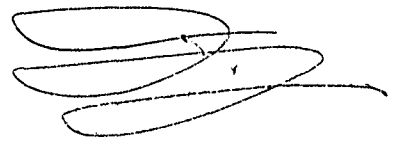
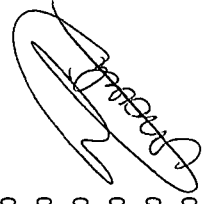
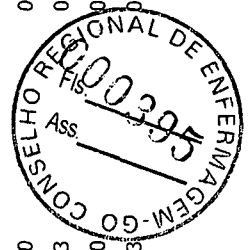

Código	Conta	Saldo Inicial	Acréscimos	Decréscimos	Saldo Final
1088	CPU	2.541,54	0,00	0,00	2.541,54
1092	CPU	2.541,54	0,00	0,00	2.541,54
1094	CPU	2.541,54	0,00	0,00	2.541,54
1096	CPU	2.541,54	0,00	0,00	2.541,54
1097	CPU	2.541,54	0,00	0,00	2.541,54
1103	CPU	2.541,54	0,00	0,00	2.541,54
1109	CPU	2.541,54	0,00	0,00	2.541,54
1244	CPU	2.541,54	0,00	0,00	2.541,54
1278	CPU	2.541,54	0,00	0,00	2.541,54
1280	CPU	2.541,54	0,00	0,00	2.541,54
1296	CPU	2.541,54	0,00	0,00	2.541,54
1302	CPU	2.541,54	0,00	0,00	2.541,54
0424	EQUALIZADOR	438,82	0,00	0,00	438,82
0314	ESTABILADOR	94,84	0,00	0,00	94,84
0061	ESTABILIZADOR	94,80	0,00	0,00	94,80
0133	ESTABILIZADOR	69,79	0,00	0,00	69,79
0347	ESTABILIZADOR	150,06	0,00	0,00	150,06
0348	ESTABILIZADOR	224,59	0,00	0,00	224,59
0480	ESTABILIZADOR	88,95	0,00	0,00	88,95
0502	ESTABILIZADOR	1,78	0,00	0,00	1,78
0557	ESTABILIZADOR	69,79	0,00	0,00	69,79
0559	ESTABILIZADOR	122,34	0,00	0,00	122,34
0684	ESTABILIZADOR	77,81	0,00	0,00	77,81
0713	ESTABILIZADOR	69,79	0,00	0,00	69,79
0895	ESTABILIZADOR	1,53	0,00	0,00	1,53
0897	ESTABILIZADOR	1,53	0,00	0,00	1,53
0899	ESTABILIZADOR	1,53	0,00	0,00	1,53
1040	ESTABILIZADOR	0,01	0,00	0,00	0,01
1052	ESTABILIZADOR	0,01	0,00	0,00	0,01
1074	ESTABILIZADOR	0,01	0,00	0,00	0,01
1101	ESTABILIZADOR	0,01	0,00	0,00	0,01
1283	ESTABILIZADOR	81,10	0,00	0,00	81,10
1285	ESTABILIZADOR	131,63	0,00	0,00	131,63
1159	HD EXTERNO	263,70	0,00	0,00	263,70
1160	HD EXTERNO	398,43	0,00	0,00	398,43

Código	Conta	Saldo Inicial	Acréscimos	Decréscimos	Saldo Final
1287	HD EXTERNO	318,86	0,00	0,00	318,86
1288	HD EXTERNO	318,86	0,00	0,00	318,86
1449	IMPRESS OFFICEJET PRETA	859,00	0,00	0,00	859,00
1470	IMPRESSORA MATRICIAL	1.240,00	0,00	0,00	1.240,00
0147	IMPRESSORA ZEBRA	1.336,66	0,00	0,00	1.336,66
1471	IMPRESSORA ZEBRA	1.336,67	0,00	0,00	1.336,67
1472	IMPRESSORA ZEBRA	1.336,67	0,00	0,00	1.336,67
1005	MESA	0,01	0,00	0,00	0,01
1188	MESA	376,99	0,00	0,00	376,99
1189	MESA	376,99	0,00	0,00	376,99
0368	MICROCOMPUTADOR	2.640,01	0,00	0,00	2.640,01
0588	MICROCOMPUTADOR	1.889,75	0,00	0,00	1.889,75
0604	MICROCOMPUTADOR	872,27	0,00	0,00	872,27
1072	MICROCOMPUTADOR	1.158,74	0,00	0,00	1.158,74
1085	MICROCOMPUTADOR	2.541,54	0,00	0,00	2.541,54
1148	MICROCOMPUTADOR	2.542,19	0,00	0,00	2.542,19
1107	MODEM	1.826,99	0,00	0,00	1.826,99
1061	MODEN	312,23	0,00	0,00	312,23
1026	MONITOR	307,46	0,00	0,00	307,46
1027	MONITOR	307,46	0,00	0,00	307,46
1028	MONITOR	307,46	0,00	0,00	307,46
1035	MONITOR	307,46	0,00	0,00	307,46
1036	MONITOR	307,46	0,00	0,00	307,46
1037	MONITOR	307,46	0,00	0,00	307,46
1039	MONITOR	307,46	0,00	0,00	307,46
1044	MONITOR	307,46	0,00	0,00	307,46
1045	MONITOR	307,46	0,00	0,00	307,46
1046	MONITOR	307,46	0,00	0,00	307,46
1056	MONITOR	307,46	0,00	0,00	307,46
1057	MONITOR	307,46	0,00	0,00	307,46
1063	MONITOR	307,46	0,00	0,00	307,46
1069	MONITOR	307,46	0,00	0,00	307,46
1081	MONITOR	307,46	0,00	0,00	307,46
1082	MONITOR	307,46	0,00	0,00	307,46
1084	MONITOR	307,46	0,00	0,00	307,46

(Handwritten signatures)

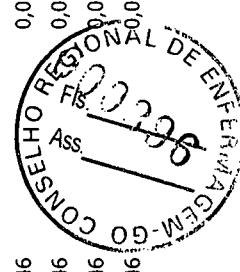

(Handwritten signature)

Código	Conta	Saldo Inicial	Acréscimos	Decréscimos	Saldo Final
1086	MONITOR	307,46	0,00	0,00	307,46
1089	MONITOR	307,46	0,00	0,00	307,46
1090	MONITOR	307,46	0,00	0,00	307,46
1093	MONITOR	307,46	0,00	0,00	307,46
1095	MONITOR	307,46	0,00	0,00	307,46
1098	MONITOR	307,46	0,00	0,00	307,46
1099	MONITOR	307,46	0,00	0,00	307,46
1104	MONITOR	307,46	0,00	0,00	307,46
1106	MONITOR	307,46	0,00	0,00	307,46
1111	MONITOR	236,34	0,00	0,00	236,34
1143	MONITOR	307,54	0,00	0,00	307,54
1492	MONITOR	585,00	0,00	0,00	585,00
1493	MONITOR	905,00	0,00	0,00	905,00
0595	NO BREAK	11.792,28	0,00	0,00	11.792,28
0712	NO BREAK	777,56	0,00	0,00	777,56
0761	NO BREAK	777,56	0,00	0,00	777,56
1021	NO BREAK	0,01	0,00	0,00	0,01
1031	NO BREAK	0,01	0,00	0,00	0,01
1073	NO BREAK	0,01	0,00	0,00	0,01
1100	NO BREAK	0,01	0,00	0,00	0,01
1275	NO BREAK	0,01	0,00	0,00	0,01
0031	NOTEBOOK	2.902,37	0,00	0,00	2.902,37
0032	NOTEBOOK	2.902,37	0,00	0,00	2.902,37
0033	NOTEBOOK	2.902,37	0,00	0,00	2.902,37
0035	NOTEBOOK	10.648,17	0,00	0,00	10.648,17
0838	NOTEBOOK	3.556,17	0,00	0,00	3.556,17
0840	NOTEBOOK	2.902,37	0,00	0,00	2.902,37
0900	NOTEBOOK	1,39	0,00	0,00	1,39
1427	NOTEBOOK DELL	4.977,48	0,00	0,00	4.977,48
1428	NOTEBOOK DELL	4.977,48	0,00	0,00	4.977,48
1305	NOTEBOOK	1,17	0,00	0,00	1,17
1424	NOTEBOOK DELL	4.977,48	0,00	0,00	4.977,48
1425	NOTEBOOK DELL	4.977,48	0,00	0,00	4.977,48
1426	NOTEBOOK DELL	4.977,48	0,00	0,00	4.977,48
1429	NOTEBOOK DELL	4.977,48	0,00	0,00	4.977,48

(Handwritten signatures)

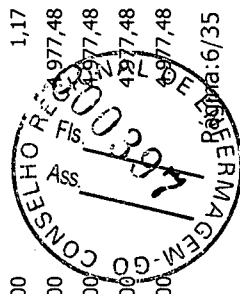

(Handwritten signature)

Ass. ERMA GEM. - Pág. 6/35

Código	Conta	Saldo Inicial	Acréscimos	Decréscimos	Saldo Final
0720	SWITCH	594,32	0,00	0,00	594,32
0726	SWITCH	123,06	0,00	0,00	123,06
0764	SWITCH	431,61	0,00	0,00	431,61
0765	SWITCH	123,06	0,00	0,00	123,06
0806	SWITCH	31,22	0,00	0,00	31,22
0879	SWITCH	123,06	0,00	0,00	123,06
0898	SWITCH	1,53	0,00	0,00	1,53
0911	SWITCH	435,75	0,00	0,00	435,75
1032	SWITCH	496,88	0,00	0,00	496,88
1299	SWITCH	1,39	0,00	0,00	1,39
0966	TELEFONE	32,18	0,00	0,00	32,18
0975	TELEFONE	24,50	0,00	0,00	24,50
1102	TELEFONE	32,18	0,00	0,00	32,18
1303	THOMSON	1,17	0,00	0,00	1,17
Total conta:		304.338,76	0,00	0,00	304.338,76
Equipamentos de Proteção, Segurança e Socorro		0,00	2.200,00	0,00	2.200,00
1478	Tenda/ Cobertura em Sombrite	0,00	2.200,00	0,00	2.200,00
Total conta:		0,00	2.200,00	0,00	2.200,00
Máquinas E Equipamentos		111.715,40	0,00	0,00	111.715,40
1269	APPLIANCE	5.677,85	0,00	0,00	5.677,85
0060	AR CONDICIONADO	1.529,79	0,00	0,00	1.529,79
0097	AR CONDICIONADO	2.603,61	0,00	0,00	2.603,61
0115	AR CONDICIONADO	1.529,79	0,00	0,00	1.529,79
1485	AR CONDICIONADO	2.458,00	0,00	0,00	2.458,00
1422	AR CONDICIONADO 7.500 MIDEA	1.029,22	0,00	0,00	1.029,22
0039	AR CONDICIONADOR	3.025,35	0,00	0,00	3.025,35
0001	ARMARIO	1.348,88	0,00	0,00	1.348,88
0143	ARMARIO	410,00	0,00	0,00	410,00
0628	CADEIRA	17,00	0,00	0,00	17,00
0919	CADEIRA	113,62	0,00	0,00	113,62
0863	CAIXA	194,87	0,00	0,00	194,87
1077	CALCULADORA	0,01	0,00	0,00	0,01
1078	CALCULADORA	0,01	0,00	0,00	0,01
1218	CENTRAL ALARME	241,08	0,00	0,00	241,08

(Handwritten signatures and initials)

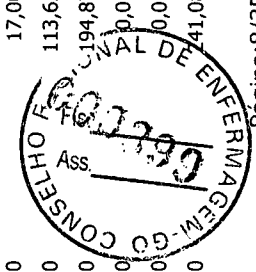

(Handwritten signature)

Código	Conta	Saldo Inicial	Acréscimos	Decréscimos	Saldo Final
1474	Central Telefônica PABX	28.520,81	0,00	0,00	28.520,81
1239	CONDENSADOR / EVAPORADOR DE AR	1.754,84	0,00	0,00	1.754,84
1177	CONDICIONADOR DE AR	1,00	0,00	0,00	1,00
1293	CONDICIONADOR DE AR	1.624,92	0,00	0,00	1.624,92
1475	CORTADEIRA	4.238,00	0,00	0,00	4.238,00
1268	DVR	8.074,52	0,00	0,00	8.074,52
0734	ESCADA	79,34	0,00	0,00	79,34
0758	ESCADA	106,91	0,00	0,00	106,91
0158	ESTABILIZADOR	78,12	0,00	0,00	78,12
0814	ESTABILIZADOR	81,10	0,00	0,00	81,10
1421	FORNO MICROONDAS	465,08	0,00	0,00	465,08
0357	FRAGMENTADORA	3.465,22	0,00	0,00	3.465,22
1113	FRAGMENTADORA	602,16	0,00	0,00	602,16
1121	FRAGMENTADORA	602,16	0,00	0,00	602,16
1248	FRAGMENTADORA	1.655,22	0,00	0,00	1.655,22
1423	FRAGMENTADORA	854,08	0,00	0,00	854,08
0892	FURADEIRA	149,67	0,00	0,00	149,67
1173	GERADOR DE ENERGIA	1,27	0,00	0,00	1,27
1162	GPS	811,52	0,00	0,00	811,52
1163	GPS	811,52	0,00	0,00	811,52
1164	GPS	811,52	0,00	0,00	811,52
1165	GPS	811,52	0,00	0,00	811,52
1166	GPS	811,52	0,00	0,00	811,52
1167	GPS	811,52	0,00	0,00	811,52
1168	GPS	811,52	0,00	0,00	811,52
1169	GPS	811,52	0,00	0,00	811,52
1170	GPS	811,52	0,00	0,00	811,52
0050	GUILHOTINA	234,31	0,00	0,00	234,31
0366	IMPRESSORA	1.497,74	0,00	0,00	1.497,74
0552	IMPRESSORA	1.939,58	0,00	0,00	1.939,58
0612	IMPRESSORA	2.599,83	0,00	0,00	2.599,83
1002	IMPRESSORA	1.086,05	0,00	0,00	1.086,05
1229	IMPRESSORA ZEBRA	1.225,52	0,00	0,00	1.225,52
1489	IMPRESSORA ZEBRA	1.133,00	0,00	0,00	1.133,00
0487	LEITOR	317,85	0,00	0,00	317,85

Handwritten signature and scribbles.

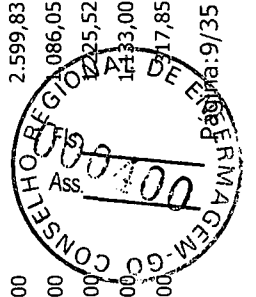

Handwritten signature.

Código	Conta	Saldo Inicial	Acréscimos	Decréscimos	Saldo Final
0615	LEITOR	139,22	0,00	0,00	139,22
1271	LEITOR DE CODIGO	0,01	0,00	0,00	0,01
0562	LEITOR PONTO	5.194,42	0,00	0,00	5.194,42
0406	LONGARINA	1.184,00	0,00	0,00	1.184,00
0334	MAQUINA	2,63	0,00	0,00	2,63
0109	MICROCOMPUTADOR	1.778,00	0,00	0,00	1.778,00
1240	MICROCOMPUTADOR	1.158,74	0,00	0,00	1.158,74
1042	PAINEL SENHA	888,23	0,00	0,00	888,23
1446	PROJETOR EPSON	2.858,77	0,00	0,00	2.858,77
1276	PURIFICADOR DE AGUA	1.048,68	0,00	0,00	1.048,68
9991	Sistema de Monitoramento	6.913,24	0,00	0,00	6.913,24
0880	SUPORTE	72,00	0,00	0,00	72,00
1120	SUPORTE	2,33	0,00	0,00	2,33
1247	SUPORTE	172,45	0,00	0,00	172,45
1286	SUPORTE	101,40	0,00	0,00	101,40
1212	TELEFONE	330,22	0,00	0,00	330,22
Total cunha:		111.715,40	0,00	0,00	111.715,40
Móveis E Utensílios		290.634,67	0,00	0,00	290.634,67
0174	APARADOR	1.114,01	0,00	0,00	1.114,01
0209	APARADOR	834,35	0,00	0,00	834,35
0261	APARADOR	1.996,65	0,00	0,00	1.996,65
1238	APOIO PARA OS PÉS	159,00	0,00	0,00	159,00
0002	ARMARIO	1.348,88	0,00	0,00	1.348,88
0003	ARMARIO	1.348,88	0,00	0,00	1.348,88
0004	ARMARIO	1.348,88	0,00	0,00	1.348,88
0005	ARMARIO	1.348,88	0,00	0,00	1.348,88
0006	ARMARIO	1.348,88	0,00	0,00	1.348,88
0047	ARMARIO	684,49	0,00	0,00	684,49
0048	ARMARIO	684,49	0,00	0,00	684,49
0114	ARMARIO	106,91	0,00	0,00	106,91
0120	ARMARIO	1.348,88	0,00	0,00	1.348,88
0121	ARMARIO	1.348,88	0,00	0,00	1.348,88
0129	ARMARIO	628,46	0,00	0,00	628,46
0130	ARMARIO	628,46	0,00	0,00	628,46
0142	ARMARIO	628,46	0,00	0,00	628,46

[Handwritten signature]

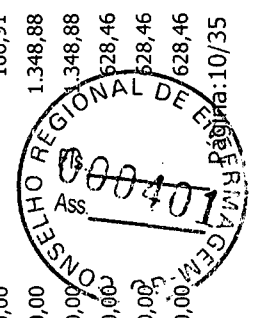

[Handwritten signature]

Código	Conta	Saldo Inicial	Acréscimos	Decréscimos	Saldo Final
0144	ARMARIO	628,46	0,00	0,00	628,46
0145	ARMARIO	628,46	0,00	0,00	628,46
0146	ARMARIO	1.348,88	0,00	0,00	1.348,88
0147	ARMARIO	1.348,88	0,00	0,00	1.348,88
0148	ARMARIO	1.348,88	0,00	0,00	1.348,88
0184	ARMARIO	1,82	0,00	0,00	1,82
0223	ARMARIO	1.348,88	0,00	0,00	1.348,88
0224	ARMARIO	1.348,88	0,00	0,00	1.348,88
0264	ARMARIO	628,46	0,00	0,00	628,46
0300	ARMARIO	1.348,88	0,00	0,00	1.348,88
0301	ARMARIO	1.348,88	0,00	0,00	1.348,88
0302	ARMARIO	1.348,88	0,00	0,00	1.348,88
0303	ARMARIO	1.348,88	0,00	0,00	1.348,88
0304	ARMARIO	1.348,88	0,00	0,00	1.348,88
0305	ARMARIO	628,46	0,00	0,00	628,46
0322	ARMARIO	1.348,88	0,00	0,00	1.348,88
0323	ARMARIO	1.348,88	0,00	0,00	1.348,88
0324	ARMARIO	1.348,88	0,00	0,00	1.348,88
0325	ARMARIO	1.348,88	0,00	0,00	1.348,88
0326	ARMARIO	628,46	0,00	0,00	628,46
0356	ARMARIO	1.686,10	0,00	0,00	1.686,10
0358	ARMARIO	1.057,65	0,00	0,00	1.057,65
0363	ARMARIO	1.686,10	0,00	0,00	1.686,10
0364	ARMARIO	1.686,10	0,00	0,00	1.686,10
0378	ARMARIO	628,46	0,00	0,00	628,46
0457	ARMARIO	2,63	0,00	0,00	2,63
0459	ARMARIO	949,56	0,00	0,00	949,56
0478	ARMARIO	737,15	0,00	0,00	737,15
0603	ARMARIO	424,98	0,00	0,00	424,98
0610	ARMARIO	626,20	0,00	0,00	626,20
0669	ARMARIO	440,80	0,00	0,00	440,80
0672	ARMARIO	440,80	0,00	0,00	440,80
0695	ARMARIO	448,38	0,00	0,00	448,38
0710	ARMARIO	861,65	0,00	0,00	861,65
0722	ARMARIO	539,70	0,00	0,00	539,70

Mônica

[Signature]

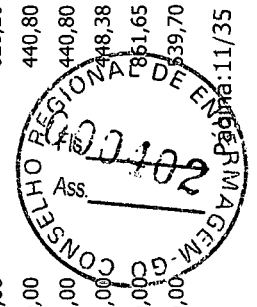

[Handwritten mark]

Código	Conta	Saldo Inicial	Acréscimos	Decréscimos	Saldo Final
0748	ARMARIO	355,41	0,00	0,00	355,41
0770	ARMARIO	528,30	0,00	0,00	528,30
0771	ARMARIO	528,30	0,00	0,00	528,30
0774	ARMARIO	501,61	0,00	0,00	501,61
0780	ARMARIO	487,36	0,00	0,00	487,36
0786	ARMARIO	448,38	0,00	0,00	448,38
0793	ARMARIO	359,13	0,00	0,00	359,13
0797	ARMARIO	557,40	0,00	0,00	557,40
0828	ARMARIO	752,94	0,00	0,00	752,94
0829	ARMARIO	2,63	0,00	0,00	2,63
0847	ARMARIO	2,42	0,00	0,00	2,42
0848	ARMARIO	2,42	0,00	0,00	2,42
0849	ARMARIO	2,42	0,00	0,00	2,42
0850	ARMARIO	2,42	0,00	0,00	2,42
0851	ARMARIO	2,42	0,00	0,00	2,42
0853	ARMARIO	2,42	0,00	0,00	2,42
0854	ARMARIO	2,42	0,00	0,00	2,42
0855	ARMARIO	4.212,26	0,00	0,00	4.212,26
0856	ARMARIO	2.079,86	0,00	0,00	2.079,86
0857	ARMARIO	1.940,34	0,00	0,00	1.940,34
0858	ARMARIO	1,53	0,00	0,00	1,53
0869	ARMARIO	1,53	0,00	0,00	1,53
0870	ARMARIO	1,82	0,00	0,00	1,82
0872	ARMARIO	1,82	0,00	0,00	1,82
0963	ARMARIO	1.257,90	0,00	0,00	1.257,90
1058	ARMARIO	0,01	0,00	0,00	0,01
1110	ARMARIO	1.164,20	0,00	0,00	1.164,20
1200	ARMARIO	484,88	0,00	0,00	484,88
1201	ARMARIO	484,88	0,00	0,00	484,88
1202	ARMARIO	484,88	0,00	0,00	484,88
1251	ARMARIO	0,01	0,00	0,00	0,01
1252	ARMARIO	0,01	0,00	0,00	0,01
1263	ARMARIO	712,17	0,00	0,00	712,17
1295	ARMARIO	0,01	0,00	0,00	0,01
5501	ARMARIO	2.054,59	0,00	0,00	2.054,59

(Handwritten signatures and initials)

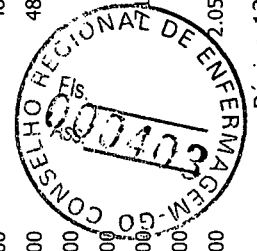

(Handwritten signature)

Código	Conta	Saldo Inicial	Acréscimos	Decréscimos	Saldo Final
0007	ARMARIO BAIXO	628,46	0,00	0,00	628,46
0008	ARMARIO BAIXO	628,46	0,00	0,00	628,46
0185	ARMARIO BAIXO	628,46	0,00	0,00	628,46
0756	BANCO	270,38	0,00	0,00	270,38
0808	BANCO	210,61	0,00	0,00	210,61
0825	BANCO	163,23	0,00	0,00	163,23
0889	BANDEJA	359,26	0,00	0,00	359,26
1261	BANQUETA	390,87	0,00	0,00	390,87
1262	BANQUETA	390,87	0,00	0,00	390,87
1277	BANQUETA	390,87	0,00	0,00	390,87
0017	CADEIRA	108,89	0,00	0,00	108,89
0018	CADEIRA	116,81	0,00	0,00	116,81
0019	CADEIRA	108,89	0,00	0,00	108,89
0020	CADEIRA	90,56	0,00	0,00	90,56
0022	CADEIRA	208,77	0,00	0,00	208,77
0053	CADEIRA	108,89	0,00	0,00	108,89
0064	CADEIRA	90,56	0,00	0,00	90,56
0065	CADEIRA	90,56	0,00	0,00	90,56
0100	CADEIRA	161,81	0,00	0,00	161,81
0101	CADEIRA	161,81	0,00	0,00	161,81
0102	CADEIRA	161,83	0,00	0,00	161,83
0103	CADEIRA	161,81	0,00	0,00	161,81
0104	CADEIRA	161,81	0,00	0,00	161,81
0122	CADEIRA	2,63	0,00	0,00	2,63
0123	CADEIRA	2,63	0,00	0,00	2,63
0124	CADEIRA	2,63	0,00	0,00	2,63
0139	CADEIRA	373,84	0,00	0,00	373,84
0140	CADEIRA	373,84	0,00	0,00	373,84
0162	CADEIRA	415,96	0,00	0,00	415,96
0163	CADEIRA	415,96	0,00	0,00	415,96
0164	CADEIRA	309,96	0,00	0,00	309,96
0165	CADEIRA	309,96	0,00	0,00	309,96
0166	CADEIRA	415,96	0,00	0,00	415,96
0167	CADEIRA	415,96	0,00	0,00	415,96
0168	CADEIRA	415,96	0,00	0,00	415,96

Handwritten signatures and scribbles.

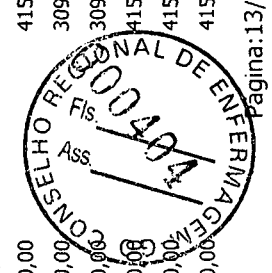

Handwritten signature.

Código	Conta	Saldo Inicial	Acréscimos	Decréscimos	Saldo Final
0169	CADEIRA	259,28	0,00	0,00	259,28
0170	CADEIRA	309,96	0,00	0,00	309,96
0194	CADEIRA	2,63	0,00	0,00	2,63
0195	CADEIRA	2,63	0,00	0,00	2,63
0219	CADEIRA	2,63	0,00	0,00	2,63
0220	CADEIRA	2,63	0,00	0,00	2,63
0246	CADEIRA	2,63	0,00	0,00	2,63
0247	CADEIRA	200,08	0,00	0,00	200,08
0254	CADEIRA	197,59	0,00	0,00	197,59
0256	CADEIRA	197,59	0,00	0,00	197,59
0257	CADEIRA	197,59	0,00	0,00	197,59
0262	CADEIRA	2,63	0,00	0,00	2,63
0263	CADEIRA	2,63	0,00	0,00	2,63
0265	CADEIRA	211,22	0,00	0,00	211,22
0306	CADEIRA	2,63	0,00	0,00	2,63
0307	CADEIRA	2,63	0,00	0,00	2,63
0308	CADEIRA	2,63	0,00	0,00	2,63
0316	CADEIRA	77,98	0,00	0,00	77,98
0327	CADEIRA	234,31	0,00	0,00	234,31
0341	CADEIRA	161,81	0,00	0,00	161,81
0353	CADEIRA	110,57	0,00	0,00	110,57
0354	CADEIRA	110,57	0,00	0,00	110,57
0383	CADEIRA	152,73	0,00	0,00	152,73
0433	CADEIRA	216,13	0,00	0,00	216,13
0436	CADEIRA	216,13	0,00	0,00	216,13
0437	CADEIRA	216,13	0,00	0,00	216,13
0438	CADEIRA	216,13	0,00	0,00	216,13
0440	CADEIRA	216,13	0,00	0,00	216,13
0460	CADEIRA	164,78	0,00	0,00	164,78
0461	CADEIRA	116,19	0,00	0,00	116,19
0464	CADEIRA	211,22	0,00	0,00	211,22
0491	CADEIRA	90,56	0,00	0,00	90,56
0492	CADEIRA	90,56	0,00	0,00	90,56
0495	CADEIRA	216,39	0,00	0,00	216,39
0505	CADEIRA	108,89	0,00	0,00	108,89

Código	Conta	Saldo Inicial	Acréscimos	Decréscimos	Saldo Final
0506	CADEIRA	90,56	0,00	0,00	90,56
0524	CADEIRA	162,87	0,00	0,00	162,87
0555	CADEIRA	162,87	0,00	0,00	162,87
0556	CADEIRA	162,87	0,00	0,00	162,87
0611	CADEIRA	57,43	0,00	0,00	57,43
0616	CADEIRA	57,43	0,00	0,00	57,43
0617	CADEIRA	57,43	0,00	0,00	57,43
0618	CADEIRA	57,43	0,00	0,00	57,43
0619	CADEIRA	57,43	0,00	0,00	57,43
0620	CADEIRA	57,43	0,00	0,00	57,43
0621	CADEIRA	57,43	0,00	0,00	57,43
0622	CADEIRA	57,43	0,00	0,00	57,43
0623	CADEIRA	57,43	0,00	0,00	57,43
0624	CADEIRA	57,43	0,00	0,00	57,43
0625	CADEIRA	57,43	0,00	0,00	57,43
0626	CADEIRA	44,76	0,00	0,00	44,76
0627	CADEIRA	44,76	0,00	0,00	44,76
0629	CADEIRA	44,76	0,00	0,00	44,76
0630	CADEIRA	44,76	0,00	0,00	44,76
0631	CADEIRA	44,76	0,00	0,00	44,76
0632	CADEIRA	44,76	0,00	0,00	44,76
0633	CADEIRA	17,00	0,00	0,00	17,00
0634	CADEIRA	44,76	0,00	0,00	44,76
0635	CADEIRA	44,76	0,00	0,00	44,76
0636	CADEIRA	17,00	0,00	0,00	17,00
0637	CADEIRA	44,76	0,00	0,00	44,76
0638	CADEIRA	44,76	0,00	0,00	44,76
0639	CADEIRA	44,76	0,00	0,00	44,76
0640	CADEIRA	44,76	0,00	0,00	44,76
0641	CADEIRA	44,76	0,00	0,00	44,76
0642	CADEIRA	44,76	0,00	0,00	44,76
0643	CADEIRA	44,76	0,00	0,00	44,76
0644	CADEIRA	44,76	0,00	0,00	44,76
0645	CADEIRA	44,76	0,00	0,00	44,76
0678	CADEIRA	154,28	0,00	0,00	154,28

Handwritten signature

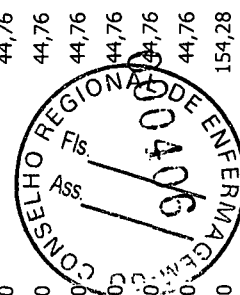

Handwritten signature

Código	Conta	Saldo Inicial	Acréscimos	Decréscimos	Saldo Final
0689	CADEIRA	103,32	0,00	0,00	103,32
0690	CADEIRA	103,32	0,00	0,00	103,32
0693	CADEIRA	185,20	0,00	0,00	185,20
0711	CADEIRA	806,94	0,00	0,00	806,94
0724	CADEIRA	171,12	0,00	0,00	171,12
0725	CADEIRA	171,12	0,00	0,00	171,12
0731	CADEIRA	155,33	0,00	0,00	155,33
0744	CADEIRA	155,33	0,00	0,00	155,33
0766	CADEIRA	103,32	0,00	0,00	103,32
0767	CADEIRA	134,51	0,00	0,00	134,51
0772	CADEIRA	103,32	0,00	0,00	103,32
0783	CADEIRA	69,00	0,00	0,00	69,00
0796	CADEIRA	2,63	0,00	0,00	2,63
0901	CADEIRA	279,37	0,00	0,00	279,37
0918	CADEIRA	113,62	0,00	0,00	113,62
0920	CADEIRA	113,62	0,00	0,00	113,62
0922	CADEIRA	57,43	0,00	0,00	57,43
0923	CADEIRA	57,43	0,00	0,00	57,43
0924	CADEIRA	57,43	0,00	0,00	57,43
0925	CADEIRA	57,43	0,00	0,00	57,43
0926	CADEIRA	57,43	0,00	0,00	57,43
0927	CADEIRA	57,43	0,00	0,00	57,43
0928	CADEIRA	57,43	0,00	0,00	57,43
0929	CADEIRA	57,43	0,00	0,00	57,43
0930	CADEIRA	57,43	0,00	0,00	57,43
0931	CADEIRA	113,62	0,00	0,00	113,62
0933	CADEIRA	263,15	0,00	0,00	263,15
0934	CADEIRA	263,15	0,00	0,00	263,15
0935	CADEIRA	263,15	0,00	0,00	263,15
0936	CADEIRA	263,15	0,00	0,00	263,15
0937	CADEIRA	263,15	0,00	0,00	263,15
0939	CADEIRA	263,15	0,00	0,00	263,15
0940	CADEIRA	263,15	0,00	0,00	263,15
0941	CADEIRA	263,15	0,00	0,00	263,15
0942	CADEIRA	263,15	0,00	0,00	263,15

Handwritten signatures and stamps are present over the table data, including a circular stamp from the Conselho Regional de Enfermagem (C.R.E.N.) and several illegible signatures.

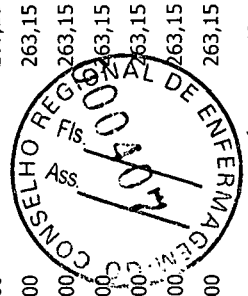

Handwritten signature or initials at the bottom right of the page.

Código	Conta	Saldo Inicial	Acréscimos	Decréscimos	Saldo Final
1197	CADEIRA	85,57	0,00	0,00	85,57
1198	CADEIRA	85,57	0,00	0,00	85,57
1199	CADEIRA	85,57	0,00	0,00	85,57
1204	CADEIRA	246,78	0,00	0,00	246,78
1241	CADEIRA	197,59	0,00	0,00	197,59
1242	CADEIRA	263,15	0,00	0,00	263,15
1249	CADEIRA	0,01	0,00	0,00	0,01
1250	CADEIRA	0,01	0,00	0,00	0,01
1257	CADEIRA	216,13	0,00	0,00	216,13
1258	CADEIRA	216,13	0,00	0,00	216,13
1259	CADEIRA	216,13	0,00	0,00	216,13
1260	CADEIRA	216,13	0,00	0,00	216,13
1402	CADEIRA	230,00	0,00	0,00	230,00
1403	CADEIRA	230,00	0,00	0,00	230,00
1404	CADEIRA	230,00	0,00	0,00	230,00
1405	CADEIRA	230,00	0,00	0,00	230,00
1406	CADEIRA	230,00	0,00	0,00	230,00
1408	CADEIRA	220,00	0,00	0,00	220,00
1217	CADEIRA GIRATORIA	359,20	0,00	0,00	359,20
0753	CAMA	348,26	0,00	0,00	348,26
0419	DATA SHOW	9.916,12	0,00	0,00	9.916,12
0894	ESTABILIZADOR	122,34	0,00	0,00	122,34
0067	ESTANTE	217,30	0,00	0,00	217,30
0068	ESTANTE	217,30	0,00	0,00	217,30
0069	ESTANTE	118,80	0,00	0,00	118,80
0070	ESTANTE	118,80	0,00	0,00	118,80
0071	ESTANTE	217,30	0,00	0,00	217,30
0072	ESTANTE	217,30	0,00	0,00	217,30
0073	ESTANTE	105,31	0,00	0,00	105,31
0075	ESTANTE	105,31	0,00	0,00	105,31
0076	ESTANTE	217,30	0,00	0,00	217,30
0077	ESTANTE	118,80	0,00	0,00	118,80
0078	ESTANTE	217,30	0,00	0,00	217,30
0079	ESTANTE	118,80	0,00	0,00	118,80
0080	ESTANTE	217,30	0,00	0,00	217,30

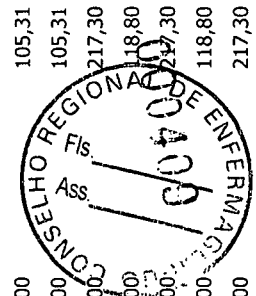

Código	Conta	Saldo Inicial	Acréscimos	Decréscimos	Saldo Final
0082	ESTANTE	92,14	0,00	0,00	92,14
0083	ESTANTE	217,30	0,00	0,00	217,30
0084	ESTANTE	217,30	0,00	0,00	217,30
0089	ESTANTE	180,64	0,00	0,00	180,64
0090	ESTANTE	180,64	0,00	0,00	180,64
0092	ESTANTE	180,64	0,00	0,00	180,64
0093	ESTANTE	180,64	0,00	0,00	180,64
0095	ESTANTE	180,64	0,00	0,00	180,64
0096	ESTANTE	180,64	0,00	0,00	180,64
0183	ESTANTE	2,21	0,00	0,00	2,21
0276	ESTANTE	344,17	0,00	0,00	344,17
0277	ESTANTE	344,17	0,00	0,00	344,17
0278	ESTANTE	344,17	0,00	0,00	344,17
1114	ESTANTE	148,04	0,00	0,00	148,04
1115	ESTANTE	148,04	0,00	0,00	148,04
1116	ESTANTE	148,04	0,00	0,00	148,04
1117	ESTANTE	148,04	0,00	0,00	148,04
1122	ESTANTE	128,72	0,00	0,00	128,72
1123	ESTANTE	100,00	0,00	0,00	100,00
1124	ESTANTE	128,72	0,00	0,00	128,72
1125	ESTANTE	128,72	0,00	0,00	128,72
1126	ESTANTE	180,64	0,00	0,00	180,64
1127	ESTANTE	180,64	0,00	0,00	180,64
1128	ESTANTE	146,00	0,00	0,00	146,00
1129	ESTANTE	146,00	0,00	0,00	146,00
1130	ESTANTE	146,00	0,00	0,00	146,00
1131	ESTANTE	110,00	0,00	0,00	110,00
1132	ESTANTE	144,86	0,00	0,00	144,86
1133	ESTANTE	144,86	0,00	0,00	144,86
1134	ESTANTE	144,86	0,00	0,00	144,86
1135	ESTANTE	144,86	0,00	0,00	144,86
1136	ESTANTE	144,86	0,00	0,00	144,86
1137	ESTANTE	144,86	0,00	0,00	144,86
1138	ESTANTE	144,86	0,00	0,00	144,86
1139	ESTANTE	144,86	0,00	0,00	144,86

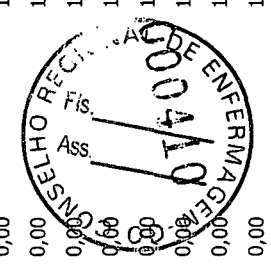

Código	Conta	Saldo Inicial	Acréscimos	Decréscimos	Saldo Final
5005	ESTANTE	118,80	0,00	0,00	118,80
10000	ESTANTE DE AÇO	180,00	0,00	0,00	180,00
10001	ESTANTE DE AÇO	180,00	0,00	0,00	180,00
10002	ESTANTE DE AÇO	180,00	0,00	0,00	180,00
10003	ESTANTE DE AÇO	180,00	0,00	0,00	180,00
10004	ESTANTE DE AÇO	180,00	0,00	0,00	180,00
10005	ESTANTE DE AÇO	180,00	0,00	0,00	180,00
10006	ESTANTE DE AÇO	180,00	0,00	0,00	180,00
10007	ESTANTE DE AÇO	180,00	0,00	0,00	180,00
1457	ESTANTE DE AÇO	209,00	0,00	0,00	209,00
1458	ESTANTE DE AÇO	209,00	0,00	0,00	209,00
1459	ESTANTE DE AÇO	209,00	0,00	0,00	209,00
1460	ESTANTE DE AÇO	209,00	0,00	0,00	209,00
1461	ESTANTE DE AÇO	209,00	0,00	0,00	209,00
1462	ESTANTE DE AÇO	209,00	0,00	0,00	209,00
1463	ESTANTE DE AÇO	209,00	0,00	0,00	209,00
1464	ESTANTE DE AÇO	209,00	0,00	0,00	209,00
1465	ESTANTE DE AÇO	209,00	0,00	0,00	209,00
1466	ESTANTE DE AÇO	209,00	0,00	0,00	209,00
1467	ESTANTE DE AÇO	209,00	0,00	0,00	209,00
9992	ESTANTE DE AÇO	180,00	0,00	0,00	180,00
9993	ESTANTE DE AÇO	180,00	0,00	0,00	180,00
9994	ESTANTE DE AÇO	180,00	0,00	0,00	180,00
9995	ESTANTE DE AÇO	180,00	0,00	0,00	180,00
9996	ESTANTE DE AÇO	180,00	0,00	0,00	180,00
9997	ESTANTE DE AÇO	180,00	0,00	0,00	180,00
9998	ESTANTE DE AÇO	180,00	0,00	0,00	180,00
9999	ESTANTE DE AÇO	180,00	0,00	0,00	180,00
1456	ESTANTES DE AÇO	209,00	0,00	0,00	209,00
1176	FRIGOBAR	1,27	0,00	0,00	1,27
0141	GAVETEIRO	506,57	0,00	0,00	506,57
0186	GAVETEIRO	506,57	0,00	0,00	506,57
0229	GAVETEIRO	506,57	0,00	0,00	506,57
0230	GAVETEIRO	506,57	0,00	0,00	506,57
0242	GAVETEIRO	881,39	0,00	0,00	881,39

(Handwritten signatures and initials)

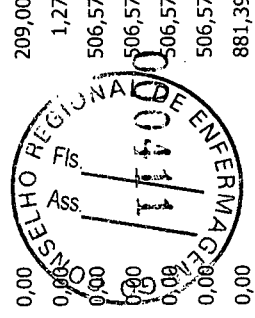

(Handwritten signature)

Código	Conta	Saldo Inicial	Acréscimos	Decréscimos	Saldo Final
0266	GAVETEIRO	506,57	0,00	0,00	506,57
0313	GAVETEIRO	506,57	0,00	0,00	506,57
0362	GAVETEIRO	506,57	0,00	0,00	506,57
0532	GAVETEIRO	912,03	0,00	0,00	912,03
0533	GAVETEIRO	506,57	0,00	0,00	506,57
0896	GAVETEIRO	874,40	0,00	0,00	874,40
1267	GAVETEIRO	2,63	0,00	0,00	2,63
1455	GAVETEIRO MARROM	367,50	0,00	0,00	367,50
1454	GAVETEIRO 03	358,52	0,00	0,00	358,52
1453	GAVETEIRO MARROM	358,52	0,00	0,00	358,52
1468	LIQUIDIFICADOR	109,00	0,00	0,00	109,00
0525	LIXEIRA	201,95	0,00	0,00	201,95
0860	LIXEIRA	214,02	0,00	0,00	214,02
0861	LIXEIRA	214,02	0,00	0,00	214,02
0015	LONGARINA	308,01	0,00	0,00	308,01
0016	LONGARINA	308,01	0,00	0,00	308,01
0392	LONGARINA	1.352,48	0,00	0,00	1.352,48
0393	LONGARINA	1.352,48	0,00	0,00	1.352,48
0394	LONGARINA	1.352,48	0,00	0,00	1.352,48
0395	LONGARINA	1.352,48	0,00	0,00	1.352,48
0396	LONGARINA	1.352,48	0,00	0,00	1.352,48
0397	LONGARINA	1.352,48	0,00	0,00	1.352,48
0398	LONGARINA	1.352,48	0,00	0,00	1.352,48
0399	LONGARINA	1.352,48	0,00	0,00	1.352,48
0400	LONGARINA	1.803,30	0,00	0,00	1.803,30
0401	LONGARINA	1.803,30	0,00	0,00	1.803,30
0402	LONGARINA	1.803,30	0,00	0,00	1.803,30
0403	LONGARINA	1.803,30	0,00	0,00	1.803,30
0404	LONGARINA	1.803,30	0,00	0,00	1.803,30
0405	LONGARINA	1.803,30	0,00	0,00	1.803,30
0407	LONGARINA	1.803,30	0,00	0,00	1.803,30
0408	LONGARINA	1.803,30	0,00	0,00	1.803,30
0409	LONGARINA	1.803,30	0,00	0,00	1.803,30
0410	LONGARINA	901,65	0,00	0,00	901,65
0462	LONGARINA	308,01	0,00	0,00	308,01

Handwritten signature and scribbles.

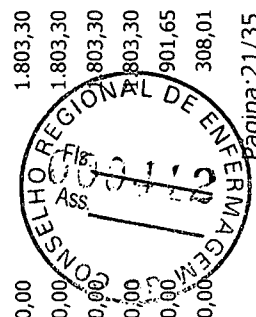

Handwritten signature.

Código	Conta	Saldo Inicial	Acréscimos	Decréscimos	Saldo Final
0519	LONGARINA	300,89	0,00	0,00	300,89
0522	LONGARINA	308,01	0,00	0,00	308,01
0549	LONGARINA	308,01	0,00	0,00	308,01
0564	LONGARINA	308,01	0,00	0,00	308,01
0673	LONGARINA	238,77	0,00	0,00	238,77
0674	LONGARINA	238,77	0,00	0,00	238,77
0675	LONGARINA	248,77	0,00	0,00	248,77
0676	LONGARINA	238,77	0,00	0,00	238,77
0677	LONGARINA	238,77	0,00	0,00	238,77
0688	LONGARINA	522,45	0,00	0,00	522,45
0702	LONGARINA	418,59	0,00	0,00	418,59
0703	LONGARINA	489,63	0,00	0,00	489,63
0735	LONGARINA	418,59	0,00	0,00	418,59
0736	LONGARINA	418,59	0,00	0,00	418,59
0737	LONGARINA	418,59	0,00	0,00	418,59
0738	LONGARINA	418,59	0,00	0,00	418,59
0739	LONGARINA	418,59	0,00	0,00	418,59
0740	LONGARINA	418,59	0,00	0,00	418,59
0741	LONGARINA	418,59	0,00	0,00	418,59
0742	LONGARINA	418,59	0,00	0,00	418,59
0743	LONGARINA	159,00	0,00	0,00	159,00
0768	LONGARINA	368,45	0,00	0,00	368,45
0769	LONGARINA	368,45	0,00	0,00	368,45
0789	LONGARINA	306,31	0,00	0,00	306,31
0790	LONGARINA	306,31	0,00	0,00	306,31
0815	LONGARINA	300,75	0,00	0,00	300,75
0816	LONGARINA	300,75	0,00	0,00	300,75
0817	LONGARINA	300,75	0,00	0,00	300,75
0818	LONGARINA	300,75	0,00	0,00	300,75
0819	LONGARINA	300,75	0,00	0,00	300,75
0820	LONGARINA	300,75	0,00	0,00	300,75
0821	LONGARINA	300,75	0,00	0,00	300,75
0822	LONGARINA	300,75	0,00	0,00	300,75
1264	LONGARINA	308,01	0,00	0,00	308,01
1411	LONGARINA	1.100,00	0,00	0,00	1.100,00

Handwritten signatures and initials.

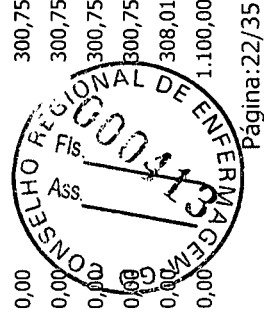

Handwritten signature.

Código	Conta	Saldo Inicial	Acréscimos	Decréscimos	Saldo Final
1412	LONGARINA	1.100,00	0,00	0,00	1.100,00
1413	LONGARINA	900,00	0,00	0,00	900,00
1414	LONGARINA	900,00	0,00	0,00	900,00
1417	LONGARINA	900,00	0,00	0,00	900,00
1418	LONGARINA	900,00	0,00	0,00	900,00
0009	MESA	750,54	0,00	0,00	750,54
0011	MESA	540,76	0,00	0,00	540,76
0012	MESA	540,76	0,00	0,00	540,76
0013	MESA	696,75	0,00	0,00	696,75
0014	MESA	540,76	0,00	0,00	540,76
0052	MESA	310,65	0,00	0,00	310,65
0062	MESA	310,65	0,00	0,00	310,65
0066	MESA	557,55	0,00	0,00	557,55
0105	MESA	2.155,61	0,00	0,00	2.155,61
0107	MESA	680,76	0,00	0,00	680,76
0118	MESA	531,71	0,00	0,00	531,71
0125	MESA	1.710,09	0,00	0,00	1.710,09
0132	MESA	506,27	0,00	0,00	506,27
0150	MESA	790,00	0,00	0,00	790,00
0155	MESA	389,68	0,00	0,00	389,68
0172	MESA	3.060,93	0,00	0,00	3.060,93
0173	MESA	3.060,93	0,00	0,00	3.060,93
0192	MESA	378,54	0,00	0,00	378,54
0193	MESA	1.451,40	0,00	0,00	1.451,40
0196	MESA	1.249,38	0,00	0,00	1.249,38
0197	MESA	378,54	0,00	0,00	378,54
0202	MESA	780,62	0,00	0,00	780,62
0203	MESA	205,35	0,00	0,00	205,35
0208	MESA	311,98	0,00	0,00	311,98
0215	MESA	261,91	0,00	0,00	261,91
0225	MESA	389,68	0,00	0,00	389,68
0226	MESA	1.556,81	0,00	0,00	1.556,81
0231	MESA	1.892,12	0,00	0,00	1.892,12
0232	MESA	1.892,12	0,00	0,00	1.892,12
0233	MESA	389,68	0,00	0,00	389,68

(Handwritten signature)

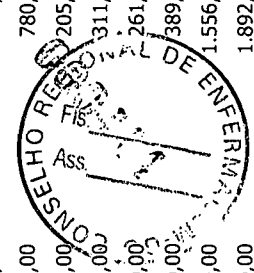

(Handwritten signature)

Código	Conta	Saldo Inicial	Acréscimos	Decréscimos	Saldo Final
0245	MESA	2.245,00	0,00	0,00	2.245,00
0258	MESA	2.155,61	0,00	0,00	2.155,61
0267	MESA	373,84	0,00	0,00	373,84
0309	MESA	1.556,81	0,00	0,00	1.556,81
0310	MESA	477,19	0,00	0,00	477,19
0319	MESA	1.892,12	0,00	0,00	1.892,12
0332	MESA	324,38	0,00	0,00	324,38
0333	MESA	333,37	0,00	0,00	333,37
0337	MESA	453,23	0,00	0,00	453,23
0338	MESA	310,65	0,00	0,00	310,65
0345	MESA	324,38	0,00	0,00	324,38
0355	MESA	1.175,99	0,00	0,00	1.175,99
0379	MESA	2.648,32	0,00	0,00	2.648,32
0430	MESA	642,82	0,00	0,00	642,82
0441	MESA	458,84	0,00	0,00	458,84
0443	MESA	458,84	0,00	0,00	458,84
0465	MESA	970,17	0,00	0,00	970,17
0466	MESA	970,17	0,00	0,00	970,17
0488	MESA	1.139,94	0,00	0,00	1.139,94
0496	MESA	492,43	0,00	0,00	492,43
0497	MESA	492,43	0,00	0,00	492,43
0498	MESA	492,43	0,00	0,00	492,43
0499	MESA	492,43	0,00	0,00	492,43
0508	MESA	680,76	0,00	0,00	680,76
0509	MESA	2,63	0,00	0,00	2,63
0570	MESA	1,82	0,00	0,00	1,82
0571	MESA	1,82	0,00	0,00	1,82
0572	MESA	1.940,34	0,00	0,00	1.940,34
0602	MESA	325,02	0,00	0,00	325,02
0680	MESA	1,78	0,00	0,00	1,78
0681	MESA	253,46	0,00	0,00	253,46
0687	MESA	224,07	0,00	0,00	224,07
0694	MESA	290,47	0,00	0,00	290,47
0696	MESA	337,26	0,00	0,00	337,26
0698	MESA	290,47	0,00	0,00	290,47

(Handwritten signature)

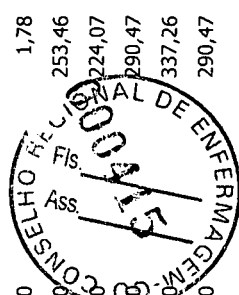

(Handwritten signature)

Código	Conta	Saldo Inicial	Acréscimos	Decréscimos	Saldo Final
0709	MESA	188,74	0,00	0,00	188,74
0718	MESA	1,78	0,00	0,00	1,78
0745	MESA	1,78	0,00	0,00	1,78
0749	MESA	982,00	0,00	0,00	982,00
0751	MESA	131,63	0,00	0,00	131,63
0754	MESA	311,98	0,00	0,00	311,98
0773	MESA	289,59	0,00	0,00	289,59
0779	MESA	289,59	0,00	0,00	289,59
0782	MESA	1,78	0,00	0,00	1,78
0799	MESA	724,59	0,00	0,00	724,59
0800	MESA	157,96	0,00	0,00	157,96
0801	MESA	166,71	0,00	0,00	166,71
0832	MESA	724,59	0,00	0,00	724,59
0833	MESA	329,51	0,00	0,00	329,51
0871	MESA	1.175,99	0,00	0,00	1.175,99
0999	MESA	458,84	0,00	0,00	458,84
1014	MESA	366,22	0,00	0,00	366,22
1015	MESA	366,22	0,00	0,00	366,22
1016	MESA	366,22	0,00	0,00	366,22
1017	MESA	276,60	0,00	0,00	276,60
1043	MESA	2.657,56	0,00	0,00	2.657,56
1075	MESA	379,53	0,00	0,00	379,53
1185	MESA	368,21	0,00	0,00	368,21
1186	MESA	368,21	0,00	0,00	368,21
1187	MESA	368,21	0,00	0,00	368,21
1203	MESA	527,04	0,00	0,00	527,04
1246	MESA	376,99	0,00	0,00	376,99
1254	MESA	0,01	0,00	0,00	0,01
1255	MESA	329,95	0,00	0,00	329,95
1256	MESA	0,01	0,00	0,00	0,01
1273	MESA	2.657,56	0,00	0,00	2.657,56
1274	MESA	2.657,56	0,00	0,00	2.657,56
1401	MESA	900,00	0,00	0,00	900,00
1407	MESA	900,00	0,00	0,00	900,00
5016	MESA	2,63	0,00	0,00	2,63

[Handwritten signatures and initials over the table data]

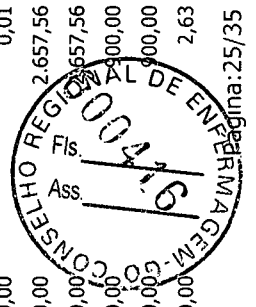

[Handwritten signature at the bottom right of the page]

Código	Conta	Saldo Inicial	Acréscimos	Decréscimos	Saldo Final
1184	MESA DE AÇO	1,27	0,00	0,00	1,27
1450	MESA PARA ESCRITORIO COR MARRON	508,52	0,00	0,00	508,52
1451	MESA PARA ESCRITORIO COR MARRON	608,52	0,00	0,00	608,52
1452	MESA PARA ESCRITORIO COR MARRON	608,52	0,00	0,00	608,52
1175	MICROONDAS	1,27	0,00	0,00	1,27
0980	MONITOR	456,23	0,00	0,00	456,23
7981	PEKSIANA	1.493,71	0,00	0,00	1.493,71
7982	PERSIANA	1.493,66	0,00	0,00	1.493,66
7983	PERSIANA	1.493,66	0,00	0,00	1.493,66
7984	PERSIANA	1.493,66	0,00	0,00	1.493,66
7985	PEKSIANA	1.493,66	0,00	0,00	1.493,66
7986	PERSIANA	1.493,66	0,00	0,00	1.493,66
0021	POLTRONA	309,96	0,00	0,00	309,96
0044	POLTRONA	335,31	0,00	0,00	335,31
0045	POLTRONA	335,31	0,00	0,00	335,31
0054	POLTRONA	305,82	0,00	0,00	305,82
0116	POLTRONA	958,04	0,00	0,00	958,04
0117	POLTRONA	958,04	0,00	0,00	958,04
0126	POLTRONA	368,57	0,00	0,00	368,57
0127	POLTRONA	368,57	0,00	0,00	368,57
0128	POLTRONA	555,49	0,00	0,00	555,49
0171	POLTRONA	497,57	0,00	0,00	497,57
0175	POLTRONA	335,31	0,00	0,00	335,31
0176	POLTRONA	335,31	0,00	0,00	335,31
0207	POLTRONA	958,04	0,00	0,00	958,04
0211	POLTRONA	335,31	0,00	0,00	335,31
0212	POLTRONA	335,31	0,00	0,00	335,31
0213	POLTRONA	335,31	0,00	0,00	335,31
0214	POLTRONA	335,31	0,00	0,00	335,31
0360	POLTRONA	309,96	0,00	0,00	309,96
0373	POLTRONA	579,07	0,00	0,00	579,07
0374	POLTRONA	579,07	0,00	0,00	579,07
0375	POLTRONA	579,07	0,00	0,00	579,07
0376	POLTRONA	579,07	0,00	0,00	579,07
0377	POLTRONA	579,07	0,00	0,00	579,07

Handwritten signature: Conselho

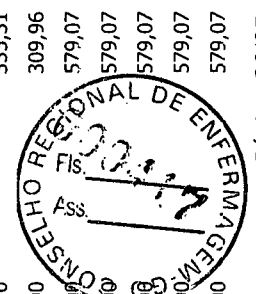

Handwritten signature: [Signature]

Código	Conta	Saldo Inicial	Acréscimos	Debitados	Saldo Final
0411	POLTRONA	450,83	0,00	0,00	450,83
0412	POLTRONA	450,83	0,00	0,00	450,83
0413	POLTRONA	450,83	0,00	0,00	450,83
0414	POLTRONA	450,83	0,00	0,00	450,83
0415	POLTRONA	450,83	0,00	0,00	450,83
0416	POLTRONA	450,83	0,00	0,00	450,83
0417	POLTRONA	450,83	0,00	0,00	450,83
0691	POLTRONA	329,46	0,00	0,00	329,46
0701	POLTRONA	489,63	0,00	0,00	489,63
0732	POLTRONA	489,63	0,00	0,00	489,63
0733	POLTRONA	489,63	0,00	0,00	489,63
0781	POLTRONA	329,46	0,00	0,00	329,46
0823	POLTRONA	338,00	0,00	0,00	338,00
0824	POLTRONA	338,00	0,00	0,00	338,00
0830	POLTRONA	464,75	0,00	0,00	464,75
1065	POLTRONA	958,04	0,00	0,00	958,04
1282	POLTRONA	338,00	0,00	0,00	338,00
1284	POLTRONA	401,38	0,00	0,00	401,38
1445	PORTA BANNER	121,64	0,00	0,00	121,64
1494	QUADRO BRANCO FLIP CHART	1.415,00	0,00	0,00	1.415,00
0599	RACK	1.680,75	0,00	0,00	1.680,75
1292	RACK	402,78	0,00	0,00	402,78
1112	ROUPEIRO	741,53	0,00	0,00	741,53
1213	SANDUICHEIRA	301,94	0,00	0,00	301,94
1469	SANDUICHEIRA	59,90	0,00	0,00	59,90
0791	SOFA	2,63	0,00	0,00	2,63
	Total conta:	290.634,67	0,00	0,00	290.634,67
1.2.3.1.01.05	Veículos	455.913,76	0,00	0,00	455.913,76
7977	MOTO HOME DAILY	382.206,69	0,00	0,00	382.206,69
1214	VEICULO	83.707,07	0,00	0,00	83.707,07
	Total conta:	465.913,76	0,00	0,00	465.913,76
1.2.3.1.01.09	Outros Bens Móveis	113.507,46	0,00	0,00	113.507,46
0528	APARADOR	308,06	0,00	0,00	308,06
0131	APARELHO SOM	1.021,86	0,00	0,00	1.021,86

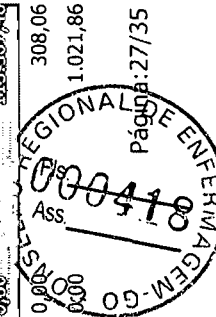

[Handwritten signature]

Código	Conta	Saldo Inicial	Acréscimos	Decréscimos	Saldo Final
1230	APOIO PARA PÉS	186,30	0,00	0,00	186,30
1231	APOIO PARA PÉS	186,30	0,00	0,00	186,30
1232	APOIO PARA PÉS	186,30	0,00	0,00	186,30
1233	APOIO PARA PÉS	186,30	0,00	0,00	186,30
1234	APOIO PARA PÉS	186,30	0,00	0,00	186,30
1236	APOIO PARA PÉS	186,30	0,00	0,00	186,30
1237	APOIO PARA PÉS	186,30	0,00	0,00	186,30
1306	APOIO PARA PÉS	186,30	0,00	0,00	186,30
0137	AR CONDICIONADO	2.589,88	0,00	0,00	2.589,88
0159	AR CONDICIONADO	1.529,79	0,00	0,00	1.529,79
0178	AR CONDICIONADO	3.056,19	0,00	0,00	3.056,19
0204	AR CONDICIONADO	3.007,53	0,00	0,00	3.007,53
0217	AR CONDICIONADO	3.007,53	0,00	0,00	3.007,53
0228	AR CONDICIONADO	3.007,53	0,00	0,00	3.007,53
0259	AR CONDICIONADO	3.007,53	0,00	0,00	3.007,53
0273	AR CONDICIONADO	3.021,66	0,00	0,00	3.021,66
0279	AR CONDICIONADO	3.021,66	0,00	0,00	3.021,66
0321	AR CONDICIONADO	1.378,84	0,00	0,00	1.378,84
0372	AR CONDICIONADO	1.378,84	0,00	0,00	1.378,84
0387	AR CONDICIONADO	8.108,06	0,00	0,00	8.108,06
0477	AR CONDICIONADO	3.703,97	0,00	0,00	3.703,97
0504	AR CONDICIONADO	1.878,10	0,00	0,00	1.878,10
0517	AR CONDICIONADO	2,63	0,00	0,00	2,63
0554	AR CONDICIONADO	6.829,47	0,00	0,00	6.829,47
0600	AR CONDICIONADO	3.216,61	0,00	0,00	3.216,61
0607	AR CONDICIONADO	2.972,81	0,00	0,00	2.972,81
0682	AR CONDICIONADO	2,63	0,00	0,00	2,63
0752	AR CONDICIONADO	2,63	0,00	0,00	2,63
0785	AR CONDICIONADO	2.866,97	0,00	0,00	2.866,97
0826	AR CONDICIONADO	2.111,40	0,00	0,00	2.111,40
0862	AR CONDICIONADO	1.442,72	0,00	0,00	1.442,72
0866	AR CONDICIONADO	1.462,09	0,00	0,00	1.462,09
1266	AR CONDICIONADO	8.108,06	0,00	0,00	8.108,06
0841	ASPIRADOR	169,37	0,00	0,00	169,37
0041	BEBEDOURO	2,63	0,00	0,00	2,63

(Handwritten signature)

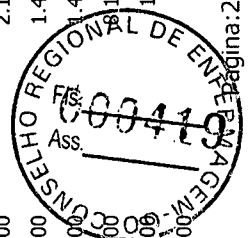

(Handwritten signature)

Código	Conta	Saldo Inicial	Acréscimos	Decréscimos	Saldo Final
0216	BEBEDOURO	653,07	0,00	0,00	653,07
0445	BEBEDOURO	533,59	0,00	0,00	533,59
0527	BEBEDOURO	533,59	0,00	0,00	533,59
0692	BEBEDOURO	627,73	0,00	0,00	627,73
0704	BEBEDOURO	710,82	0,00	0,00	710,82
0794	BEBEDOURO	684,54	0,00	0,00	684,54
0670	CAFETEIRA	119,60	0,00	0,00	119,60
0730	CAFETEIRA	539,70	0,00	0,00	539,70
0343	CALCULADORA	2,63	0,00	0,00	2,63
0359	CÁLCULADORA	2,63	0,00	0,00	2,63
0098	CARRINHO	1,78	0,00	0,00	1,78
0365	COFRE	2,63	0,00	0,00	2,63
0846	COFRE	2,63	0,00	0,00	2,63
0260	DIVISORIA	1.944,42	0,00	0,00	1.944,42
0653	DVD	530,79	0,00	0,00	530,79
0706	DVD	530,79	0,00	0,00	530,79
0776	DVD	530,79	0,00	0,00	530,79
0099	ESCADA	2,63	0,00	0,00	2,63
0431	ESCADA	1,78	0,00	0,00	1,78
0470	ESCADA	2,63	0,00	0,00	2,63
0191	ESTABILIZADOR	91,34	0,00	0,00	91,34
1216	ETIQUETA PERDIDA / DANIFICADA	1,20	0,00	0,00	1,20
0455	FOGÃO	451,02	0,00	0,00	451,02
0728	FOGÃO	570,38	0,00	0,00	570,38
0905	FORNO	689,47	0,00	0,00	689,47
1158	INTERFACE	643,96	0,00	0,00	643,96
1154	IPAD	2.420,63	0,00	0,00	2.420,63
0448	LIXEIRA	306,40	0,00	0,00	306,40
0548	LONGARINA	308,01	0,00	0,00	308,01
0317	MONITOR	1.466,72	0,00	0,00	1.466,72
0514	MONITOR	434,80	0,00	0,00	434,80
0545	MONITOR	600,49	0,00	0,00	600,49
0590	MONITOR	640,11	0,00	0,00	640,11
1009	MONITOR	307,46	0,00	0,00	307,46
1010	MONITOR	307,46	0,00	0,00	307,46

[Handwritten signature]

[Handwritten signature]

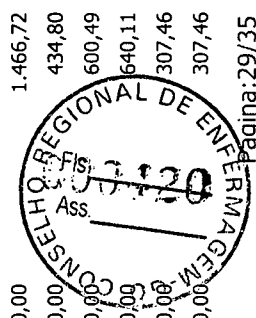

[Handwritten signature]

Código	Conta	Saldo Inicial	Acréscimos	Decréscimos	Saldo Final
1011	MONITOR	307,46	0,00	0,00	307,46
1281	MONITOR	307,54	0,00	0,00	307,54
1289	MONITOR	307,54	0,00	0,00	307,54
1294	MONITOR	307,54	0,00	0,00	307,54
0038	MURAL	1,78	0,00	0,00	1,78
0112	MURAL	2,63	0,00	0,00	2,63
0320	MURAL	1,55	0,00	0,00	1,55
0697	MURAL	1,78	0,00	0,00	1,78
0795	MURAL	122,19	0,00	0,00	122,19
0135	NOTEBOOK	1,53	0,00	0,00	1,53
0667	NOTEBOOK	2.902,37	0,00	0,00	2.902,37
1210	NOTEBOOK	2.871,75	0,00	0,00	2.871,75
0444	PURIFICADOR	924,57	0,00	0,00	924,57
0113	QUADRO	119,52	0,00	0,00	119,52
0136	QUADRO	1,53	0,00	0,00	1,53
0205	QUADRO	369,83	0,00	0,00	369,83
0671	QUADRO	1,78	0,00	0,00	1,78
0708	QUADRO	289,10	0,00	0,00	289,10
0746	QUADRO	289,10	0,00	0,00	289,10
0886	QUADRO	119,52	0,00	0,00	119,52
0887	QUADRO	2,63	0,00	0,00	2,63
0888	QUADRO	244,18	0,00	0,00	244,18
0932	QUADRO	1,78	0,00	0,00	1,78
1001	QUADRO	0,01	0,00	0,00	0,01
0119	REFRIGERADOR	2,63	0,00	0,00	2,63
0454	REFRIGERADOR	1.157,20	0,00	0,00	1.157,20
0723	REFRIGERADOR	1.231,60	0,00	0,00	1.231,60
1000	REFRIGERADOR	1.157,20	0,00	0,00	1.157,20
0177	SUPORTE	1,78	0,00	0,00	1,78
0526	SUPORTE	294,30	0,00	0,00	294,30
0707	SUPORTE	72,80	0,00	0,00	72,80
0747	SUPORTE	1,78	0,00	0,00	1,78
0852	SUPORTE	2,38	0,00	0,00	2,38
0108	TELEFONE	42,92	0,00	0,00	42,92
0138	TELEFONE	152,73	0,00	0,00	152,73

(Handwritten signatures and initials)

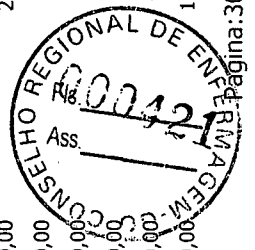

(Handwritten signature)

Código	Conta	Saldo Inicial	Acréscimos	Decréscimos	Saldo Final
0157	TELEFONE	269,18	0,00	0,00	269,18
0240	TELEFONE	63,55	0,00	0,00	63,55
0370	TELEFONE	507,20	0,00	0,00	507,20
0381	TELEFONE	71,08	0,00	0,00	71,08
0683	TELEFONE	68,45	0,00	0,00	68,45
0685	TELEFONE	61,39	0,00	0,00	61,39
0179	TELEVISOR	3.621,05	0,00	0,00	3.621,05
0546	TELEVISOR	2.192,55	0,00	0,00	2.192,55
0705	TELEVISOR	793,44	0,00	0,00	793,44
0775	TELEVISOR	793,44	0,00	0,00	793,44
0729	VENTILADOR	270,65	0,00	0,00	270,65
0827	VENTILADOR	270,65	0,00	0,00	270,65
0182	VIDEO CASSETE	2,63	0,00	0,00	2,63
Total conta:		113.507,46	0,00	0,00	113.507,46
1.2.3.1.01.99	Outras Máquinas, Aparelhos, Equipamentos e Ferramentas	0,00	4.509,13	0,00	4.509,13
1486	GRAVADORA MHDX	0,00	1.402,22	0,00	1.402,22
1487	GRAVADORA MHDX	0,00	1.402,22	0,00	1.402,22
1503	MONITOR ACER	0,00	549,00	0,00	549,00
1504	MONITOR ACER	0,00	549,00	0,00	549,00
1488	NOBREAK XND	0,00	606,69	0,00	606,69
Total conta:		0,00	4.509,13	0,00	4.509,13
1.2.3.1.02.01	Equipamentos de Processamento de Dados	431,61	3.380,00	431,61	3.380,00
1481	CPU	0,00	2.731,00	0,00	2.731,00
1482	MONITOR	0,00	649,00	0,00	649,00
0662	SWITCH	431,61	0,00	431,61	0,00
Total conta:		431,61	3.380,00	431,61	3.380,00
1.2.3.1.03.01	Aparelhos e Utensílios Domésticos	0,00	465,00	0,00	465,00
1480	Micro Ondas	0,00	465,00	0,00	465,00
Total conta:		0,00	465,00	0,00	465,00
1.2.3.1.03.02	Máquinas e Utensílios de Escritório	915,20	5.660,00	915,20	5.660,00
0655	BEBEDOURO	650,18	0,00	0,00	650,18
1483	CADEIRA DIRETOR	0,00	460,00	0,00	460,00
1499	CADEIRA DIRETOR	0,00	480,00	0,00	480,00
1500	CADEIRA DIRETOR	0,00	480,00	0,00	480,00

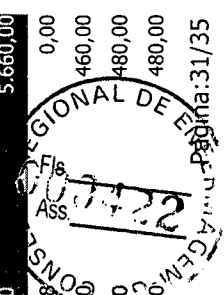

[Handwritten signature]

Código	Conta	Saldo Inicial	Acréscimos	Decréscimos	Saldo Final
1502	CADEIRA DIRETOR	0,00	480,00	0,00	480,00
1505	SCANNER KODAK	0,00	3.760,00	0,00	3.760,00
0649	VENTILADOR	265,02	0,00	265,02	0,00
Total conta:		915,20	5.660,00	915,20	5.660,00
1.2.3.1.1.03.03	Mobiliário em Geral	4.074,53	0,00	2.974,53	1.100,00
0650	ARMARIO	383,86	0,00	383,86	0,00
0668	ARMARIO	440,80	0,00	440,80	0,00
0567	CADEIRA	2,63	0,00	2,63	0,00
0646	CADEIRA	84,49	0,00	84,49	0,00
0652	CADEIRA	84,49	0,00	84,49	0,00
0657	CADEIRA	84,49	0,00	84,49	0,00
0666	CADEIRA	84,49	0,00	84,49	0,00
0648	LONGARINA	238,77	0,00	238,77	0,00
1415	LONGARINA	1.100,00	0,00	0,00	1.100,00
0010	MESA	696,75	0,00	696,75	0,00
0651	MESA	308,56	0,00	308,56	0,00
0665	MESA	253,46	0,00	253,46	0,00
0025	POLTRONA	309,96	0,00	309,96	0,00
0656	QUADRO	1,78	0,00	1,78	0,00
Total conta:		4.074,53	0,00	2.974,53	1.100,00
1.2.3.1.1.04.04	Instrumentos Musicais e Artísticos	0,00	2.995,50	0,00	2.995,50
1498	CAIXA AMPLIFICADORA	0,00	1.947,25	0,00	1.947,25
1496	MICROFONE	0,00	1.048,25	0,00	1.048,25
Total conta:		0,00	2.995,50	0,00	2.995,50
1.2.3.1.1.04.05	Equipamentos para Áudio, Vídeo e Foto	0,00	1.889,00	0,00	1.889,00
1497	PEDESTAL	0,00	89,00	0,00	89,00
1477	SMARTV 43" OAC	0,00	1.800,00	0,00	1.800,00
Total conta:		0,00	1.889,00	0,00	1.889,00
1.2.3.1.1.05.01	Veículos em Geral	110.342,82	0,00	110.342,82	0,00
5181	VEICULO	73.701,47	0,00	73.701,47	0,00
5182	VEICULO	36.641,35	0,00	36.641,35	0,00
Total conta:		110.342,82	0,00	110.342,82	0,00
1.2.3.1.1.99.99	Outros Bens Móveis	11.345,38	0,00	1.804,71	9.540,67
0750	ALARME	1,78	0,00	0,00	1,78

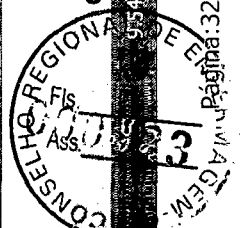

Handwritten signature and page number: Página: 32/35

Código	Conta	Saldo Inicial	Acréscimos	Decréscimos	Saldo Final
1066	APARELHO DE FAX	442,11	0,00	0,00	442,11
1420	AR CONDICIONADO 18.000 LG	1.802,93	0,00	1.802,93	0,00
5502	CELULAR	1,60	0,00	0,00	1,60
5503	CELULAR	1,53	0,00	0,00	1,53
5504	CELULAR	1,53	0,00	0,00	1,53
1304	FAX	916,49	0,00	0,00	916,49
1029	HEADSET	0,01	0,00	0,00	0,01
7978	HEDFONE	403,14	0,00	0,00	403,14
0759	INTERFONE	375,62	0,00	0,00	375,62
0647	SUPORTE	1,78	0,00	1,78	0,00
0608	TELEFONE	5.289,36	0,00	0,00	5.289,36
0755	TELEFONE	2,63	0,00	0,00	2,63
0757	TELEFONE	404,11	0,00	0,00	404,11
0813	TELEFONE	347,32	0,00	0,00	347,32
0910	TELEFONE	59,30	0,00	0,00	59,30
0964	TELEFONE	34,14	0,00	0,00	34,14
0965	TELEFONE	34,14	0,00	0,00	34,14
0968	TELEFONE	34,14	0,00	0,00	34,14
0969	TELEFONE	34,14	0,00	0,00	34,14
0970	TELEFONE	109,12	0,00	0,00	109,12
0971	TELEFONE	32,18	0,00	0,00	32,18
0972	TELEFONE	1,17	0,00	0,00	1,17
0973	TELEFONE	34,14	0,00	0,00	34,14
0976	TELEFONE	32,18	0,00	0,00	32,18
0978	TELEFONE	34,14	0,00	0,00	34,14
0981	TELEFONE	34,14	0,00	0,00	34,14
0982	TELEFONE	32,18	0,00	0,00	32,18
0983	TELEFONE	82,25	0,00	0,00	82,25
0984	TELEFONE	33,19	0,00	0,00	33,19
0985	TELEFONE	109,12	0,00	0,00	109,12
0987	TELEFONE	32,18	0,00	0,00	32,18
0988	TELEFONE	32,18	0,00	0,00	32,18
0989	TELEFONE	34,14	0,00	0,00	34,14
0990	TELEFONE	34,14	0,00	0,00	34,14
0991	TELEFONE	33,19	0,00	0,00	33,19

Handwritten signature

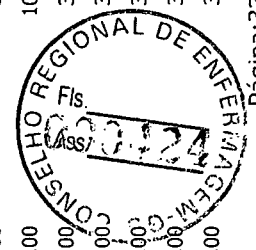

Handwritten signature

Código	Conta	Saldo Inicial	Acréscimos	Decréscimos	Saldo Final
0992	TELEFONE	32,18	0,00	0,00	32,18
0993	TELEFONE	33,19	0,00	0,00	33,19
0994	TELEFONE	33,19	0,00	0,00	33,19
0995	TELEFONE	34,14	0,00	0,00	34,14
0996	TELEFONE	34,14	0,00	0,00	34,14
1041	TELEFONE	34,14	0,00	0,00	34,14
1067	TELEFONE	32,18	0,00	0,00	32,18
1071	TELEFONE	34,14	0,00	0,00	34,14
1091	TELEFONE	34,14	0,00	0,00	34,14
1205	TELEFONE	31,30	0,00	0,00	31,30
1206	TELEFONE	31,30	0,00	0,00	31,30
1207	TELEFONE	31,30	0,00	0,00	31,30
1208	TELEFONE	31,30	0,00	0,00	31,30
1209	TELEFONE	31,30	0,00	0,00	31,30
Total conta:		11.345,38	0,00	1.804,71	9.540,67
1.2.4.1.101.01	Softwares e Aquisições de Licenças	32.468,90	0,00	0,00	32.468,90
10008	Anti Virus	5.113,80	0,00	0,00	5.113,80
1070	ESTABILIZADOR	1,00	0,00	0,00	1,00
7979	SOFTARES WINDOWS	1.806,27	0,00	0,00	1.806,27
5170	SOFTWARE	3.229,34	0,00	0,00	3.229,34
7966	SOFTWARES	355,28	0,00	0,00	355,28
7967	SOFTWARES	1.903,45	0,00	0,00	1.903,45
7968	SOFTWARES	487,08	0,00	0,00	487,08
7969	SOFTWARES	1.721,90	0,00	0,00	1.721,90
7970	SOFTWARES	486,75	0,00	0,00	486,75
7975	SOFTWARES	2.126,83	0,00	0,00	2.126,83
7976	SOFTWARES	7.512,69	0,00	0,00	7.512,69
7980	SOFTWARES ANTIVIRUS	419,08	0,00	0,00	419,08
1245	SWITCH	0,01	0,00	0,00	0,01
1270	SWITCH	0,01	0,00	0,00	0,01
1272	SWITCH	0,01	0,00	0,00	0,01
999001	SISTEMA INCORPWARE	3.000,00	0,00	0,00	3.000,00
999000	SOFTWARE ANTIVIRUS	4.305,40	0,00	0,00	4.305,40
Total conta:		32.468,90	0,00	0,00	32.468,90
Total geral:		1.479.705,20	22.195,63	116.468,87	1.385.431,96



[Handwritten signature]

[Handwritten signature]

Código	Conta	Saldo Inicial	Acréscimos	Decréscimos	Saldo Final
--------	-------	---------------	------------	-------------	-------------

Handwritten signature

Handwritten signature



COREN/GO
CONSELHO REGIONAL DE ENFERMAGEM DE GOIÁS
CNPJ: 00.237.222/0001-22

Período: 01/01/2019 à 31/12/2019

Balancete Analítico do Patrimônio - Bem Intangível

Código	Conta	Saldo Inicial	Acréscimos	Detréscimos	Saldo Final
1.2.4.1.1.01.01	Softwares e Aquisições de Licenças	0,00	16.600,00	0,00	16.600,00
Totais:		0,00	16.600,00	0,00	16.600,00

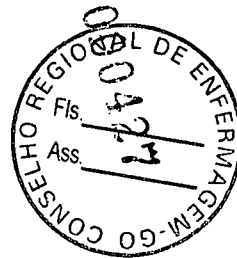
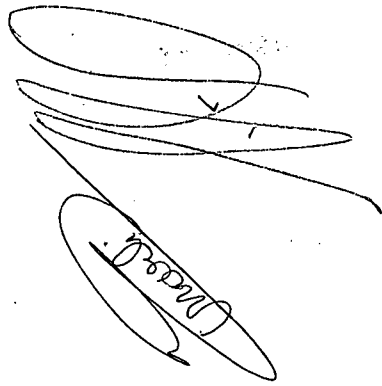

COREN/GO
CONSELHO REGIONAL DE ENFERMAGEM DE GOIÁS
CNPJ: 00.237.222/0001-22

Período: 01/01/2019 à 31/12/2019

Balancete Analítico do Patrimônio - Bem Intangível

Código	Conta	Saldo Inicial	Acrescimos	Decréscimos	Saldo Final
1241.101.01	Softwares e Aquisições de Licenças	0,00	16.600,00	0,00	16.600,00
99999	Firewall	0,00	16.600,00	0,00	16.600,00
	Total conta:	0,00	16.600,00	0,00	16.600,00
	Total geral:	0,00	16.600,00	0,00	16.600,00

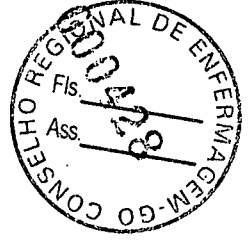

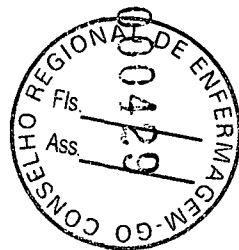

DVD

MONTANTE DA DIVIDA ATIVA

- **INSCRITA E INADIMPLENCIA
APURADA ATÉ 2019**

CONCILIAÇÃO BANCÁRIA EM 31/12/2019



1. - BB - BANCO DO BRASIL S/A	102	C/CORR - 4444 - X	
(+) SALDO BANCÁRIO EM	31/12/2019		0,00
(-) DEPOSITOS A CLASSIFICAR			
(+) DESPESAS A CLASSIFICAR			-
(+) DEPOSITOS BLOQUEADOS			
(+) TRANSFERENCIAS EM TRANSITO			
(-) CHEQUES EM TRANSITO			(8.055,84)
Ch.n° 853489	18/12/2019	885,49	
Ch.n° 853521	18/12/2019	592,20	
Ch.n° 853581	27/12/2019	4.634,02	
Ch.n° 853504	19/12/2019	1.944,13	
(+) TRANSF. DE CHs. EM TRÂNSITO P/ PASSIVO			8.055,84
(=) SALDO CONTÁBIL EM	31/12/2019		0,00

2. - BB - BANCO DO BRASIL S/A	105	C/C - 4444 - X CDB DI SWAP	
(+) SALDO BANCÁRIO EM	31/12/2019		0,00
(+) TRANSFERENCIAS EM TRANSITO			-
(-) RESGATE AUTOM. A PROCESSAR			-
(=) SALDO ESCRITURAL EM	31/12/2019		0,00

3. - BB - BANCO DO BRASIL S/A	FUNDO INVESTIMENTO ST PUBLICO - 4444-3	
(+) SALDO BANCÁRIO EM	31/12/2019	3.415.593,09
(+) TRANSFERENCIAS EM TRANSITO		-
(-) RESGATE AUTOM. A PROCESSAR		-
(=) SALDO ESCRITURAL EM	31/12/2019	3.814.238,90

 IVETE SANTOS BARRÊTO
 PRESIDENTE
 COREN-GO 16009-ENF

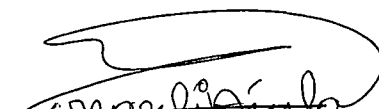
 MARLI APARECIDA DE ÁVILA
 TESOUREIRA
 COREN-GO 158120-TEC

 JOÃO CAMILO DE SOUZA
 CONTADOR
 CRC-GO 6.897

G33707181227280416
07/01/2020 18:19:30

Extrato conta corrente

Cliente - Conta atual

Agência 86-8
 Conta corrente 104444-3 CONSELHO R E GOIAS
 Período do extrato 01/12/2019 até 31/12/2019

Lançamentos

Dt. movimento	Dt. balancete	Ag. origem	Lote	Histórico	Documento	Valor R\$	Saldo
29/11/2019		0000	00000	000 Saldo Anterior			0,00 C
02/12/2019		0000	14020	624 Cobrança	113.361.000.000.495	41.536,50 C	
02/12/2019		0000	13020	124 D?bito Servi?o Cobrança	113.331.100.000.775	10.383,42 D	
02/12/2019		0000	13105	361 Pgto conta ?gua	120.201	800,91 D	
				SANEAMENTO DE GOIAS SA			
02/12/2019		0000	13105	109 Pagamento de Boleto	120.202	2.287,92 D	
				CAIXA ECONOMICA FEDERAL			
02/12/2019		0000	13105	109 Pagamento de Boleto	120.203	3.353,42 D	
				CAIXA ECONOMICA FEDERAL			
02/12/2019		0000	13105	109 Pagamento de Boleto	120.204	3.548,67 D	
				BANCO DO BRASIL			
02/12/2019		0000	13020	124 D?bito Servi?o Cobrança	813.361.000.029.587	183,15 D	
02/12/2019		0000	13020	124 D?bito Servi?o Cobrança	813.361.000.029.588	192,40 D	
02/12/2019		0000	13020	124 D?bito Servi?o Cobrança	813.361.000.029.589	31,45 D	
02/12/2019		0000	13020	124 D?bito Servi?o Cobrança	813.361.000.067.346	66,78 D	
02/12/2019		0000	13020	124 D?bito Servi?o Cobrança	813.361.300.005.902	0,50 D	
02/12/2019		0000	13020	124 D?bito Servi?o Cobrança	813.361.300.005.903	110,75 D	
02/12/2019		0000	13020	124 D?bito Servi?o Cobrança	813.361.300.005.904	3,50 D	
02/12/2019		0000	13113	392 Tarif Adic Cheque Compe	813.360.700.022.906	16,96 D	
				Cobrança referente 29/11/2019			
02/12/2019		1981	13079	102 Cheque Compensado	191.962	10.278,24 D	
02/12/2019		1981	13079	102 Cheque Compensado	192.064	MA 450,00 D	
02/12/2019		1981	13079	102 Cheque Compensado	192.140	6.892,12 D	2.936,31 C
03/12/2019		0000	14020	624 Cobrança	113.371.000.000.549	65.895,56 C	
03/12/2019		0000	13020	124 D?bito Servi?o Cobrança	113.361.300.000.114	16.472,78 D	
03/12/2019		0000	13020	124 D?bito Servi?o Cobrança	813.371.000.027.447	220,15 D	
03/12/2019		0000	13020	124 D?bito Servi?o Cobrança	813.371.000.027.448	336,70 D	
03/12/2019		0000	13020	124 D?bito Servi?o Cobrança	813.371.000.027.449	35,15 D	
03/12/2019		0000	13020	124 D?bito Servi?o Cobrança	813.371.000.073.068	96,99 D	
03/12/2019		0000	13020	124 D?bito Servi?o Cobrança	813.371.000.073.069	100,70 D	
03/12/2019		0000	13020	124 D?bito Servi?o Cobrança	813.371.000.073.070	10,07 D	
03/12/2019		0000	13020	124 D?bito Servi?o Cobrança	813.371.100.003.818	2,00 D	
03/12/2019		0000	00000	345 BB CP Admin Absoluto	69	51.557,33 D	0,00 C
04/12/2019		8877	14633	830 Dep?sito Online	88.771.463.300.091	216,12 C	
04/12/2019		0000	14020	624 Cobrança	113.381.000.000.650	27.600,61 C	
04/12/2019		0086	99015	470 Transfer?ncia enviada	550.313.000.042.719	576,32 D	
				04/12 0313 42719-5 VANESSA SILVA			
04/12/2019		0086	99015	470 Transfer?ncia enviada	550.493.000.002.578	560,00 D	
				04/12 0493 2578-X KATY C C MÚNIZ			
04/12/2019		0086	99015	470 Transfer?ncia enviada	550.546.000.008.449	549,36 D	
				04/12 0546 8449-2 LAIR FERREIRA			

04/12/2019	0086	99015	470 Transfer?ncia enviada	550.546.000.008.449	549,36 D
			04/12 0546 8449-2 LAIR FERREIRA		
04/12/2019	0086	99015	470 Transfer?ncia enviada	551.269.000.024.659	54,59 D
			04/12 1269 24659-X BENEDITO GARCI		
04/12/2019	0086	99015	470 Transfer?ncia enviada	551.269.000.024.659	470,04 D
			04/12 1269 24659-X BENEDITO GARCI		
04/12/2019	0086	99015	470 Transfer?ncia enviada	551.841.000.061.636	700,00 D
			04/12 1841 61636-2 MARLI A DE AVI		
04/12/2019	0086	99015	470 Transfer?ncia enviada	551.841.000.061.636	450,00 D
			04/12 1841 61636-2 MARLI A DE AVI		
04/12/2019	0086	99015	470 Transfer?ncia enviada	553.092.000.013.111	379,68 D
			04/12 3092 13111-3 EDUARDO SANTOS		
04/12/2019	0086	99015	470 Transfer?ncia enviada	553.227.000.010.213	676,70 D
			04/12 3227 10213-X LUCAS RORIZ RE		
04/12/2019	0086	99015	470 Transfer?ncia enviada	553.227.000.010.213	36,02 D
			04/12 3227 10213-X LUCAS RORIZ RE		
04/12/2019	0086	99015	470 Transfer?ncia enviada	553.607.000.015.196	840,00 D
			04/12 3607 15196-3 ANTONIA FERREI		
04/12/2019	0086	99015	470 Transfer?ncia enviada	553.607.000.043.411	1.050,00 D
			04/12 3607 43411-6 NILZA MARIA PI		
04/12/2019	0086	99015	470 Transfer?ncia enviada	553.607.000.346.868	840,00 D
			04/12 3607 346868-2 MARCIA B DE AR		
04/12/2019	0086	99015	470 Transfer?ncia enviada	553.656.000.010.464	450,00 D
			04/12 3656 10464-7 JULIVAN ROSA P		
04/12/2019	0086	99015	470 Transfer?ncia enviada	553.656.000.010.464	1.050,00 D
			04/12 3656 10464-7 JULIVAN ROSA P		
04/12/2019	0086	99015	470 Transfer?ncia enviada	554.057.000.016.573	350,00 D
			04/12 4057 16573-5 VIVIANE RIBEIR		
04/12/2019	0086	99015	470 Transfer?ncia enviada	554.678.000.081.148	700,00 D
			04/12 4678 81148-3 FLUVIA PEREIRA		
04/12/2019	0086	99015	470 Transfer?ncia enviada	555.701.000.114.612	840,00 D
			04/12 5701 114612-2 RENATO DE PAUL		
04/12/2019	0086	99015	470 Transfer?ncia enviada	555.701.000.163.051	450,00 D
			04/12 5701 163051-2 ANGELA C B VIE		
04/12/2019	0000	13020	124 D?bito Servi?o Cobran?a	113.371.100.000.535	6.899,78 D
04/12/2019	0000	13020	124 D?bito Servi?o Cobran?a	813.381.000.028.123	48,10 D
04/12/2019	0000	13020	124 D?bito Servi?o Cobran?a	813.381.000.028.124	136,90 D
04/12/2019	0000	13020	124 D?bito Servi?o Cobran?a	813.381.000.028.125	25,90 D
04/12/2019	0000	13020	124 D?bito Servi?o Cobran?a	813.381.000.066.278	39,22 D
04/12/2019	0000	13020	124 D?bito Servi?o Cobran?a	813.381.000.066.279	83,74 D
04/12/2019	0000	13020	124 D?bito Servi?o Cobran?a	813.381.000.066.280	3,71 D
04/12/2019	0000	13020	124 D?bito Servi?o Cobran?a	813.381.200.004.040	396,75 D
04/12/2019	0000	13020	124 D?bito Servi?o Cobran?a	813.381.200.004.041	0,50 D
04/12/2019	0000	13020	124 D?bito Servi?o Cobran?a	813.381.200.004.042	0,25 D
04/12/2019	0000	13020	124 D?bito Servi?o Cobran?a	813.381.200.004.043	0,25 D
04/12/2019	1981	13079	102 Cheque Compensado	192.162	900,00 D
04/12/2019	1981	13079	102 Cheque Compensado	192.165	350,00 D
04/12/2019	1981	13079	102 Cheque Compensado	192.166	450,00 D
04/12/2019	1981	13079	102 Cheque Compensado	192.167	450,00 D
04/12/2019	1981	13079	102 Cheque Compensado	192.169	450,00 D
04/12/2019	1981	13079	102 Cheque Compensado	192.170	10.602,47 D

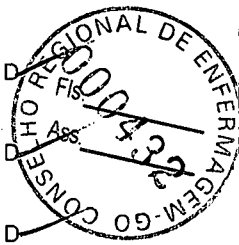

04/12/2019	1981	13079	102 Cheque Compensado	192.172	350,00 D	
04/12/2019	1981	13079	102 Cheque Compensado	192.178	350,00 D	
04/12/2019	1981	13079	102 Cheque Compensado	192.179	350,00 D	
04/12/2019	1981	13079	102 Cheque Compensado	192.180	840,00 D	
04/12/2019	1981	13079	102 Cheque Compensado	192.181	560,00 D	
04/12/2019	0000	00000	855 BB CP Admin Absoluto	69	10.000,00 C	2.957,09 C
05/12/2019	0000	14020	624 Cobran?a	113.391.000.000.650	27.792,48 C	
05/12/2019	0000	13020	124 D?bito Servi?o Cobran?a	113.381.200.000.242	6.947,68 D	
05/12/2019	0000	13105	109 Pagamento de Boleto	120.501	5.225,74 D	
GUEPARDO ADMINISTRACAO E TERCEIRIZACAO						
05/12/2019	0000	13105	109 Pagamento de Boleto	120.502	190,78 D	
BANCO DO BRASIL						
05/12/2019	0000	13105	109 Pagamento de Boleto	120.503	139,45 D	
BANCO DO BRASIL						
05/12/2019	0000	13020	124 D?bito Servi?o Cobran?a	813.391.000.027.285	48,10 D	
05/12/2019	0000	13020	124 D?bito Servi?o Cobran?a	813.391.000.027.286	186,85 D	
05/12/2019	0000	13020	124 D?bito Servi?o Cobran?a	813.391.000.027.287	11,10 D	
05/12/2019	0000	13020	124 D?bito Servi?o Cobran?a	813.391.000.065.454	32,86 D	
05/12/2019	0000	13020	124 D?bito Servi?o Cobran?a	813.391.000.065.455	146,81 D	
05/12/2019	0000	13020	124 D?bito Servi?o Cobran?a	813.391.000.065.456	5,83 D	
05/12/2019	0000	13020	124 D?bito Servi?o Cobran?a	813.391.200.204.384	16,75 D	
05/12/2019	0000	13113	392 Tarif Adic Cheque Compe	813.390.700.041.249	11,66 D	
Cobrança referente 04/12/2019						
05/12/2019	1981	13079	102 Cheque Compensado	192.080	280,00 D	
05/12/2019	1981	13079	102 Cheque Compensado	192.161	900,00 D	
05/12/2019	1981	13079	102 Cheque Compensado	192.168	450,00 D	
05/12/2019	1981	13079	102 Cheque Compensado	192.171	295,67 D	
05/12/2019	1981	13079	102 Cheque Compensado	192.182	350,00 D	
05/12/2019	0000	00000	345 BB CP Admin Absoluto	69	15.510,29 D	0,00 C
06/12/2019	0000	14020	624 Cobran?a	113.401.000.000.706	29.005,97 C	
06/12/2019	0086	99015	470 Transfer?ncia enviada	550.546.000.008.449	1.400,00 D	
06/12 0546 8449-2 LAIR FERREIRA						
06/12/2019	0086	99015	470 Transfer?ncia enviada	553.607.000.016.945	840,00 D	
06/12 3607 16945-5 MA. AUX.G. M.						
06/12/2019	0086	99015	470 Transfer?ncia enviada	553.607.000.035.312	840,00 D	
06/12 3607 35312-4 JULYANA C CARV						
06/12/2019	0000	13020	124 D?bito Servi?o Cobran?a	113.391.200.000.261	7.251,08 D	
06/12/2019	0000	13105	109 Pagamento de Boleto	120.601	190,00 D	
ITAU UNIBANCO S.A.						
06/12/2019	0000	13105	109 Pagamento de Boleto	120.602	625,81 D	
BANCO COOPERATIVO DO BRASIL S.A.						
06/12/2019	0000	13105	375 Impostos	120.603	27.916,41 D	
FGTS ARRECADACAO GRF						
06/12/2019	0000	13020	124 D?bito Servi?o Cobran?a	813.401.000.026.564	70,30 D	
06/12/2019	0000	13020	124 D?bito Servi?o Cobran?a	813.401.000.026.565	181,30 D	
06/12/2019	0000	13020	124 D?bito Servi?o Cobran?a	813.401.000.026.566	7,40 D	
06/12/2019	0000	13020	124 D?bito Servi?o Cobran?a	813.401.000.069.276	15,90 D	
06/12/2019	0000	13020	124 D?bito Servi?o Cobran?a	813.401.000.069.277	217,83 D	
06/12/2019	0000	13020	124 D?bito Servi?o Cobran?a	813.401.000.069.278	15,90 D	
06/12/2019	0000	13020	124 D?bito Servi?o Cobran?a	813.401.100.003.909	2,75 D	
06/12/2019	1981	13079	102 Cheque Compensado	192.135	3.409,81 D	
06/12/2019	1981	13079	102 Cheque Compensado	192.154	1.123,41 D	

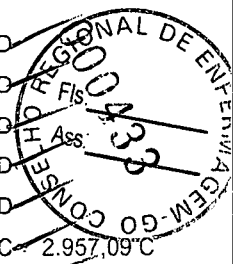

06/12/2019	0000	00000	855 BB CP Admin Absoluto	69	15.101,93 C	0,00 C
09/12/2019	0000	14020	624 Cobran?a	113.431.000.000.714	37.263,75 C	
09/12/2019	0000	13020	124 D?bito Servi?o Cobran?a	113.401.100.000.491	9.315,44 D	
09/12/2019	0000	13105	109 Pagamento de Bolet	120.901	7.507,36 D	
			BANCO DO BRASIL			
09/12/2019	0000	13020	124 D?bito Servi?o Cobran?a	813.431.000.029.094	57,35 D	
09/12/2019	0000	13020	124 D?bito Servi?o Cobran?a	813.431.000.029.095	227,55 D	
09/12/2019	0000	13020	124 D?bito Servi?o Cobran?a	813.431.000.029.096	16,65 D	
09/12/2019	0000	13020	124 D?bito Servi?o Cobran?a	813.431.000.069.734	110,24 D	
09/12/2019	0000	13020	124 D?bito Servi?o Cobran?a	813.431.000.069.735	4,24 D	
09/12/2019	0000	13020	124 D?bito Servi?o Cobran?a	813.431.300.006.131	3,75 D	
09/12/2019	0000	13020	124 D?bito Servi?o Cobran?a	813.431.300.006.132	7,25 D	
09/12/2019	1981	13079	102 Cheque Compensado	192.137	1.374,88 D	
09/12/2019	0000	00000	345 BB CP Admin Absoluto	69	18.639,04 D	0,00 C
10/12/2019	0000	14020	624 Cobran?a	113.441.000.000.718	50.287,86 C	
10/12/2019	0086	99015	470 Transfer?ncia enviada	550.313.000.042.719	1.578,61 D	
			10/12 0313 42719-5 VANESSA SILVA			
10/12/2019	0086	99015	120 Transferido para Poupan?a	550.390.510.029.862	280,00 D	
			10/12 0390 510029862-2 DEBORAH EVELYN			
10/12/2019	0086	99015	470 Transfer?ncia enviada	550.546.000.008.449	450,00 D	
			10/12 0546 8449-2 LAIR FERREIRA			
10/12/2019	0086	99015	470 Transfer?ncia enviada	551.269.000.042.681	36,02 D	
			10/12 1269 42681-4 MARILIA NOGUEI			
10/12/2019	0086	99015	470 Transfer?ncia enviada	551.610.000.007.008	167,58 D	
			10/12 1610 7008-4 KISSIA RAYDES			
10/12/2019	0086	99015	470 Transfer?ncia enviada	551.610.000.411.333	8.339,45 D	
			10/12 1610 411333-0 JC ASS CONTABI			
10/12/2019	0086	99015	470 Transfer?ncia enviada	551.610.088.303.207	450,00 D	
			10/12 1610 88303207-4 HERLEY S. MORA			
10/12/2019	0086	99015	470 Transfer?ncia enviada	553.092.000.013.111	108,06 D	
			10/12 3092 13111-3 EDUARDO SANTOS			
10/12/2019	0086	99015	470 Transfer?ncia enviada	553.411.000.042.271	396,22 D	
			10/12 3411 42271-1 MELLANY DE JES			
10/12/2019	0086	99015	470 Transfer?ncia enviada	553.607.000.040.460	840,00 D	
			10/12 3607 40460-8 LIVIA ROBERTA			
10/12/2019	0086	99015	470 Transfer?ncia enviada	553.607.000.045.801	280,00 D	
			10/12 3607 45801-5 ADALBERTO SILV			
10/12/2019	0086	99015	470 Transfer?ncia enviada	553.659.000.036.005	586,82 D	
			10/12 3659 36005-8 PAULO DE TARSO			
10/12/2019	0086	99015	470 Transfer?ncia enviada	554.057.000.015.844	109,80 D	
			10/12 4057 15844-5 LUZIA N R DOMI			
10/12/2019	0086	99015	470 Transfer?ncia enviada	554.057.000.016.573	450,00 D	
			10/12 4057 16573-5 VIVIANE RIBEIR			
10/12/2019	0086	99015	470 Transfer?ncia enviada	554.165.000.005.409	964,16 D	
			10/12 4165 5409-7 CLEVER MENDES			
10/12/2019	0086	99015	470 Transfer?ncia enviada	555.701.000.163.051	450,00 D	
			10/12 5701 163051-2 ANGELA C B VIE			
10/12/2019	0000	13020	124 D?bito Servi?o Cobran?a	113.431.300.000.108	12.571,20 D	
10/12/2019	0000	13105	109 Pagamento de Bolet	121.001	294,72 D	
			BANCO DO BRASIL			
10/12/2019	0000	13105	109 Pagamento de Bolet	121.002	6.235,88 D	

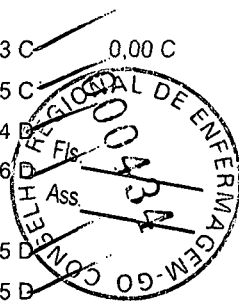

10/12/2019	0000	13105	109 Pagamento de Bolet	121.003	1.421,03 D
			ITAU UNIBANCO S.A.		
10/12/2019	0000	13105	303 Pagto via Auto-Atend.BB	121.004	7.305,43 D
			PREFEITURA MUN GOIANIA GO		
10/12/2019	0000	13105	109 Pagamento de Bolet	121.005	951,30 D
			REISFORTS SANEAMENTO MOVE LTDA - EPP		
10/12/2019	0000	13105	109 Pagamento de Bolet	121.006	335,37 D
			BANCO BRADESCO S.A.		
10/12/2019	0000	13105	361 Pgto conta ?gua	121.007	13,77 D
			SANEAMENTO DE GOIAS SA		
10/12/2019	0000	13105	361 Pgto conta ?gua	121.008	13,77 D
			SANEAMENTO DE GOIAS SA		
10/12/2019	0000	13105	361 Pgto conta ?gua	121.009	13,77 D
			SANEAMENTO DE GOIAS SA		
10/12/2019	0000	13105	361 Pgto conta ?gua	121.010	13,77 D
			SANEAMENTO DE GOIAS SA		
10/12/2019	0000	13105	361 Pgto conta ?gua	121.011	13,77 D
			SANEAMENTO DE GOIAS SA		
10/12/2019	0000	13020	124 D?bito Servi?o Cobran?a	813.441.000.030.101	74,00 D
10/12/2019	0000	13020	124 D?bito Servi?o Cobran?a	813.441.000.030.102	349,65 D
10/12/2019	0000	13020	124 D?bito Servi?o Cobran?a	813.441.000.030.103	25,90 D
10/12/2019	0000	13020	124 D?bito Servi?o Cobran?a	813.441.000.076.649	7,42 D
10/12/2019	0000	13020	124 D?bito Servi?o Cobran?a	813.441.000.076.650	129,32 D
10/12/2019	0000	13020	124 D?bito Servi?o Cobran?a	813.441.000.076.651	7,42 D
10/12/2019	0000	13020	124 D?bito Servi?o Cobran?a	813.441.100.004.344	136,50 D
10/12/2019	0000	13020	124 D?bito Servi?o Cobran?a	813.441.100.004.345	1,75 D
10/12/2019	1981	13079	102 Cheque Compensado	192.184	840,00 D
10/12/2019	1981	13079	102 Cheque Compensado	192.185	840,00 D
10/12/2019	1981	13079	102 Cheque Compensado	192.186	560,00 D
10/12/2019	1981	13079	102 Cheque Compensado	192.187	758,79 D
10/12/2019	1981	13079	102 Cheque Compensado	192.188	280,00 D
10/12/2019	1981	13079	102 Cheque Compensado	192.190	700,00 D
10/12/2019	1981	13079	102 Cheque Compensado	192.191	350,00 D
10/12/2019	1981	13079	102 Cheque Compensado	192.192	450,00 D
11/12/2019	4834	15298	910 Dep Cheque BB Liquidado	48.341.529.800.174	360,85 C
11/12/2019	0000	14020	624 Cobran?a	113.451.000.001.256	47.999,93 C
11/12/2019	4834	15298	103 Cheque Pago Outra Ag?ncia	192.183	1.000,00 D
11/12/2019	0000	13020	124 D?bito Servi?o Cobran?a	113.441.100.000.478	11.999,26 D
11/12/2019	0000	13105	375 Impostos	121.101	559,44 D
			RFB- DARF PRETO CALCULADO		
11/12/2019	0000	13105	375 Impostos	121.102	378,71 D
			RFB- DARF PRETO CALCULADO		
11/12/2019	0000	13105	375 Impostos	121.103	83,54 D
			RFB- DARF PRETO CALCULADO		
11/12/2019	0000	13105	375 Impostos	121.104	329,45 D
			RFB- DARF PRETO CALCULADO		
11/12/2019	0000	13105	375 Impostos	121.105	66,41 D
			RFB- DARF PRETO CALCULADO		
11/12/2019	0000	13105	375 Impostos	121.106	212,87 D
			RFB- DARF PRETO CALCULADO		
11/12/2019	0000	13105	375 Impostos	121.107	11,92 D



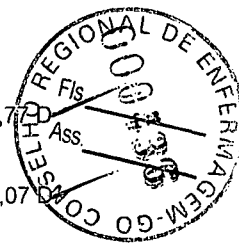

			RFB- DARF PRETO CALCULADO			
11/12/2019	0000	13105	375 Impostos	121.108	1.192,77 D	
			RFB- DARF PRETO CALCULADO			
11/12/2019	0000	13105	375 Impostos	121.109	21,07 D	
			RFB- DARF PRETO CALCULADO			
11/12/2019	0000	13105	375 Impostos	121.110	15,40 D	
			RFB- DARF PRETO CALCULADO			
11/12/2019	0000	13020	124 D?bito Servi?o Cobran?a	813.451.000.028.691	49,95 D	
11/12/2019	0000	13020	124 D?bito Servi?o Cobran?a	813.451.000.028.692	371,85 D	
11/12/2019	0000	13020	124 D?bito Servi?o Cobran?a	813.451.000.028.693	24,05 D	
11/12/2019	0000	13020	124 D?bito Servi?o Cobran?a	813.451.000.075.440	67,31 D	
11/12/2019	0000	13020	124 D?bito Servi?o Cobran?a	813.451.000.075.441	78,97 D	
11/12/2019	0000	13020	124 D?bito Servi?o Cobran?a	813.451.000.075.442	6,89 D	
11/12/2019	0000	13020	124 D?bito Servi?o Cobran?a	813.451.200.333.405	1,50 D	
11/12/2019	0000	13020	124 D?bito Servi?o Cobran?a	813.451.200.333.406	1,25 D	
11/12/2019	1981	13079	102 Cheque Compensado	192.059	260,78 D	
11/12/2019	1981	13079	102 Cheque Compensado	192.195	8.368,32 D	
11/12/2019	1981	13079	102 Cheque Compensado	192.196	1.243,73 D	
11/12/2019	1981	13079	102 Cheque Compensado	192.197	1.200,00 D	
11/12/2019	1981	13079	102 Cheque Compensado	192.198	450,00 D	
11/12/2019	1981	13079	102 Cheque Compensado	192.200	450,00 D	
11/12/2019	0000	00000	345 BB CP Admin Absoluto	69	20.021,95 D	0,00 C
12/12/2019	0000	14020	624 Cobran?a	113.461.000.000.648	24.411,54 C	
12/12/2019	0086	99015	470 Transfer?ncia enviada	550.313.000.042.719	396,22 D	
			12/12 0313 42719-5 VANESSA SILVA			
12/12/2019	0086	99015	470 Transfer?ncia enviada	550.313.000.042.719	36,02 D	
			12/12 0313 42719-5 VANESSA SILVA			
12/12/2019	0086	99015	470 Transfer?ncia enviada	551.269.000.042.681	96,60 D	
			12/12 1269 42681-4 MARILIA NOGUEI			
12/12/2019	0086	99015	470 Transfer?ncia enviada	551.610.088.303.207	450,00 D	
			12/12 1610 88303207-4 HERLEY S. MORA			
12/12/2019	0086	99015	470 Transfer?ncia enviada	551.841.000.061.636	450,00 D	
			12/12 1841 61636-2 MARLI A DE AVI			
12/12/2019	0086	99015	470 Transfer?ncia enviada	553.227.000.010.213	192,86 D	
			12/12 3227 10213-X LUCAS RORIZ RE			
12/12/2019	0086	99015	470 Transfer?ncia enviada	553.411.000.042.271	1.164,76 D	
			12/12 3411 42271-1 MELLANY DE JES			
12/12/2019	0086	99015	470 Transfer?ncia enviada	553.607.000.043.411	450,00 D	
			12/12 3607 43411-6 NILZA MARIA PI			
12/12/2019	0086	99015	470 Transfer?ncia enviada	553.648.000.056.052	656,24 D	
			12/12 3648 56052-9 WANDERSON CESA			
12/12/2019	0086	99015	470 Transfer?ncia enviada	553.656.000.010.464	450,00 D	
			12/12 3656 10464-7 JULIVAN ROSA P			
12/12/2019	0086	99015	470 Transfer?ncia enviada	553.659.000.025.462	840,00 D	
			12/12 3659 25462-2 ANGELA BETE S			
12/12/2019	0086	99015	470 Transfer?ncia enviada	555.701.000.163.051	450,00 D	
			12/12 5701 163051-2 ANGELA C B VIE			
12/12/2019	0000	13020	124 D?bito Servi?o Cobran?a	113.451.200.000.253	6.102,48 D	
12/12/2019	0000	13020	124 D?bito Servi?o Cobran?a	813.461.000.027.236	35,15 D	
12/12/2019	0000	13020	124 D?bito Servi?o Cobran?a	813.461.000.027.237	172,05 D	
12/12/2019	0000	13020	124 D?bito Servi?o Cobran?a	813.461.000.027.238	11,10 D	

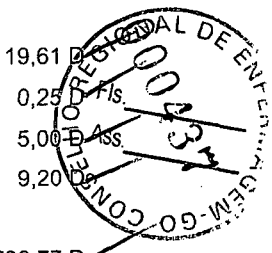

12/12/2019	0000	13020	124 D?bito Servi?o Cobran?a	813.461.000.065.940	19,61 D	
12/12/2019	0000	13020	124 D?bito Servi?o Cobran?a	813.461.100.003.179	0,25 D	
12/12/2019	0000	13020	124 D?bito Servi?o Cobran?a	813.461.100.003.180	5,00 D	
12/12/2019	0000	13113	392 Tarif Adic Cheque Compe	823.460.700.025.095	9,20 D	
			Cobrança referente 11/12/2019			
12/12/2019	1981	13079	102 Cheque Compensado	192.136	732,77 D	
12/12/2019	1981	13079	102 Cheque Compensado	192.138	1.846,27 D	
12/12/2019	1981	13079	102 Cheque Compensado	192.141	7.002,33 D	2.842,63 C
13/12/2019	0000	14020	624 Cobran?a	113.471.000.001.001	18.206,15 C	
13/12/2019	0000	13020	124 D?bito Servi?o Cobran?a	113.461.100.000.810	4.551,23 D	
13/12/2019	0000	13020	124 D?bito Servi?o Cobran?a	813.471.000.026.361	35,15 D	
13/12/2019	0000	13020	124 D?bito Servi?o Cobran?a	813.471.000.026.362	101,75 D	
13/12/2019	0000	13020	124 D?bito Servi?o Cobran?a	813.471.000.026.363	14,80 D	
13/12/2019	0000	13020	124 D?bito Servi?o Cobran?a	813.471.000.063.033	107,06 D	
13/12/2019	0000	13020	124 D?bito Servi?o Cobran?a	813.471.000.063.034	113,42 D	
13/12/2019	0000	13020	124 D?bito Servi?o Cobran?a	813.471.000.063.035	5,30 D	
13/12/2019	0000	13020	124 D?bito Servi?o Cobran?a	813.471.100.003.354	0,75 D	
13/12/2019	0000	13113	392 Tarif Adic Cheque Compe	833.470.700.025.703	7,70 D	
			Cobrança referente 12/12/2019			
13/12/2019	0000	00000	345 BB CP Admin Absoluto	69	16.111,62 D	0,00 C
16/12/2019	0000	14020	624 Cobran?a	113.501.000.000.699	37.581,30 C	
16/12/2019	0086	99015	470 Transfer?ncia enviada	551.269.000.040.103	840,00 D	
			16/12 1269 40103-X DAMIANA APAREC			
16/12/2019	0086	99015	470 Transfer?ncia enviada	551.841.000.003.930	143,52 D	
			16/12 1841 3930-6 DYLZENY LOPES			
16/12/2019	0086	99015	470 Transfer?ncia enviada	553.229.000.234.208	840,00 D	
			16/12 3229 234208-1 NEUSILMA RODRI			
16/12/2019	0086	99015	470 Transfer?ncia enviada	553.607.000.029.441	36,02 D	
			16/12 3607 29441-1 CHRISTIANE MOR			
16/12/2019	0086	99015	470 Transfer?ncia enviada	554.988.000.012.555	560,00 D	
			16/12 4988 12555-5 LUZIA HELENA P			
16/12/2019	0086	99015	470 Transfer?ncia enviada	555.701.000.153.534	600,00 D	
			16/12 5701 153534-X MAY S AFONSO			
16/12/2019	0086	99015	470 Transfer?ncia enviada	555.701.000.153.534	560,00 D	
			16/12 5701 153534-X MAY S AFONSO			
16/12/2019	0000	13020	124 D?bito Servi?o Cobran?a	113.471.100.000.510	9.394,87 D	
16/12/2019	0000	13105	109 Pagamento de Boleto	121.601	175,00 D	
			BANCO BRADESCO S.A.			
16/12/2019	0000	13105	109 Pagamento de Boleto	121.602	92,80 D	
			BANCO COOPERATIVO DO BRASIL S.A.			
16/12/2019	0000	13105	363 Pagto conta telefone	121.603	636,41 D	
			BRASIL TELECOM (GO)/(TO)			
16/12/2019	0000	13105	109 Pagamento de Boleto	121.604	708,33 D	
			BANCO BRADESCO S.A.			
16/12/2019	0000	13105	109 Pagamento de Boleto	121.605	429,52 D	
			IMPrensa Nacional			
16/12/2019	0000	13105	109 Pagamento de Boleto	121.606	528,64 D	
			IMPrensa Nacional			
16/12/2019	0000	13105	109 Pagamento de Boleto	121.607	231,28 D	
			IMPrensa Nacional			
16/12/2019	0000	13105	109 Pagamento de Boleto	121.608	1.123,36 D	
			IMPrensa Nacional			

Handwritten signature and page number 7/14

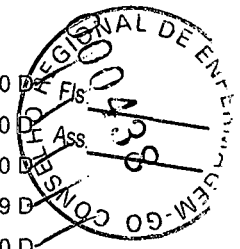

16/12/2019	0000	13020	124 D?bito Servi?o Cobran?a	813.501.000.030.141	103,60 D	
16/12/2019	0000	13020	124 D?bito Servi?o Cobran?a	813.501.000.030.142	140,60 D	
16/12/2019	0000	13020	124 D?bito Servi?o Cobran?a	813.501.000.030.143	29,60 D	
16/12/2019	0000	13020	124 D?bito Servi?o Cobran?a	813.501.000.067.053	17,49 D	
16/12/2019	0000	13020	124 D?bito Servi?o Cobran?a	813.501.000.067.054	30.215,30 D	
16/12/2019	0000	13020	124 D?bito Servi?o Cobran?a	813.501.000.067.055	5,83 D	
16/12/2019	0000	13020	124 D?bito Servi?o Cobran?a	813.501.300.006.829	3,75 D	
16/12/2019	0000	13020	124 D?bito Servi?o Cobran?a	813.501.300.006.830	80,00 D	
16/12/2019	0000	13020	124 D?bito Servi?o Cobran?a	813.501.300.006.831	3,00 D	
16/12/2019	0000	00000	855 BB CP Admin Absoluto	69	10.000,00 C	82,38 C
17/12/2019	0000	14020	624 Cobran?a	113.511.000.000.671	37.144,14 C	
17/12/2019	0086	99015	470 Transfer?ncia enviada	553.227.000.010.213	93,22 D	
			17/12 3227 10213-X LUCAS RORIZ RE			
17/12/2019	0086	99015	470 Transfer?ncia enviada	553.607.000.015.196	840,00 D	
			17/12 3607 15196-3 ANTONIA FERREI			
17/12/2019	0086	99015	470 Transfer?ncia enviada	554.057.000.016.573	1.050,00 D	
			17/12 4057 16573-5 VIVIANE RIBEIR			
17/12/2019	0000	13020	124 D?bito Servi?o Cobran?a	113.501.300.000.114	9.285,43 D	
17/12/2019	0000	13105	109 Pagamento de Boleto	121.701	459,13 D	
			ITAU UNIBANCO S.A.			
17/12/2019	0000	13105	109 Pagamento de Boleto	121.702	400,68 D	
			IMPrensa Nacional			
17/12/2019	0000	13105	109 Pagamento de Boleto	121.703	363,44 D	
			IMPrensa Nacional			
17/12/2019	0000	13020	124 D?bito Servi?o Cobran?a	813.511.000.029.161	79,55 D	
17/12/2019	0000	13020	124 D?bito Servi?o Cobran?a	813.511.000.029.162	227,55 D	
17/12/2019	0000	13020	124 D?bito Servi?o Cobran?a	813.511.000.029.163	29,60 D	
17/12/2019	0000	13020	124 D?bito Servi?o Cobran?a	813.511.000.075.952	36,57 D	
17/12/2019	0000	13020	124 D?bito Servi?o Cobran?a	813.511.000.075.953	151,05 D	
17/12/2019	0000	13020	124 D?bito Servi?o Cobran?a	813.511.000.075.954	6,36 D	
17/12/2019	0000	13020	124 D?bito Servi?o Cobran?a	813.511.100.003.199	2,75 D	
17/12/2019	0000	13020	124 D?bito Servi?o Cobran?a	813.511.100.003.200	0,25 D	
17/12/2019	1981	13079	102 Cheque Compensado	192.174	1.680,00 D	
17/12/2019	1981	13079	102 Cheque Compensado	192.175	1.680,00 D	
17/12/2019	1981	13079	102 Cheque Compensado	192.176	135,60 D	
17/12/2019	1981	13079	102 Cheque Compensado	853.471	795,51 D	
17/12/2019	1981	13079	102 Cheque Compensado	853.472	450,00 D	
17/12/2019	1981	13079	102 Cheque Compensado	853.473	450,00 D	
17/12/2019	1981	13079	102 Cheque Compensado	853.474	450,00 D	
17/12/2019	1981	13079	102 Cheque Compensado	853.475	840,00 D	
17/12/2019	1981	13079	102 Cheque Compensado	853.476	840,00 D	
17/12/2019	1981	13079	102 Cheque Compensado	853.486	1.050,00 D	
17/12/2019	1981	13079	102 Cheque Compensado	853.487	340,00 D	
17/12/2019	1981	13079	102 Cheque Compensado	853.488	455,00 D	
17/12/2019	1981	13079	102 Cheque Compensado	853.491	450,00 D	
17/12/2019	1981	13079	102 Cheque Compensado	853.492	450,00 D	
17/12/2019	1981	13079	102 Cheque Compensado	853.493	450,00 D	
17/12/2019	1981	13079	102 Cheque Compensado	853.494	450,00 D	
17/12/2019	0000	00000	345 BB CP Admin Absoluto	69	13.234,83 D	0,00 C
18/12/2019	0000	14020	624 Cobran?a	113.521.000.000.642	31.488,55 C	
18/12/2019	0086	99015	470 Transfer?ncia enviada	550.546.000.008.449	450,00 D	

Handwritten signature and the number 8/14.

			18/12 0546 8449-2 LAIR FERREIRA		
18/12/2019	0086	99015	470 Transfer?ncia enviada	551.610.000.411.333	2.261,36 D ✓
			18/12 1610 411333-0 JC ASS CONTABI		
18/12/2019	0086	99015	470 Transfer?ncia enviada	551.610.000.411.333	8.339,45 D ✓
			18/12 1610 411333-0 JC ASS CONTABI		
18/12/2019	0086	99015	470 Transfer?ncia enviada	551.841.000.061.636	450,00 D ✓
			18/12 1841 61636-2 MARLI A DE AVI		
18/12/2019	0086	99015	470 Transfer?ncia enviada	551.841.000.061.636	450,00 D ✓
			18/12 1841 61636-2 MARLI A DE AVI		
18/12/2019	0086	99015	470 Transfer?ncia enviada	553.607.000.016.945	840,00 D ✓
			18/12 3607 16945-5 MA. AUX.G. M.		
18/12/2019	0086	99015	470 Transfer?ncia enviada	553.607.000.043.411	450,00 D ✓
			18/12 3607 43411-6 NILZA MARIA PI		
18/12/2019	0086	99015	470 Transfer?ncia enviada	553.607.000.043.411	1.050,00 D ✓
			18/12 3607 43411-6 NILZA MARIA PI		
18/12/2019	0086	99015	470 Transfer?ncia enviada	553.656.000.010.464	450,00 D ✓
			18/12 3656 10464-7 JULIVAN ROSA P		
18/12/2019	0086	99015	470 Transfer?ncia enviada	553.656.000.010.464	1.050,00 D ✓
			18/12 3656 10464-7 JULIVAN ROSA P		
18/12/2019	0086	99015	470 Transfer?ncia enviada	554.057.000.016.573	450,00 D ✓
			18/12 4057 16573-5 VIVIANE RIBEIR		
18/12/2019	0086	99015	470 Transfer?ncia enviada	554.534.000.013.534	450,00 D ✓
			18/12 4534 13534-8 JOSE ANTONIO O		
18/12/2019	0086	99015	470 Transfer?ncia enviada	554.988.000.012.555	840,00 D ✓
			18/12 4988 12555-5 LUZIA HELENA P		
18/12/2019	0086	99015	470 Transfer?ncia enviada	555.701.000.114.612	840,00 D ✓
			18/12 5701 114612-2 RENATO DE PAUL		
18/12/2019	0086	99015	470 Transfer?ncia enviada	555.701.000.153.534	840,00 D ✓
			18/12 5701 153534-X MAY S AFONSO		
18/12/2019	0086	99015	470 Transfer?ncia enviada	555.701.000.163.051	450,00 D ✓
			18/12 5701 163051-2 ANGELA C B VIE		
18/12/2019	0000	13020	124 D?bito Servi?o Cobran?a	113.511.100.000.787	7.871,73 D ✓
18/12/2019	0000	13105	375 Impostos	121.801	1.060,76 D ✓
			RFB- DARF PRETO CALCULADO		
18/12/2019	0000	13020	124 D?bito Servi?o Cobran?a	813.521.000.027.439	68,45 D ✓
18/12/2019	0000	13020	124 D?bito Servi?o Cobran?a	813.521.000.027.440	160,95 D ✓
18/12/2019	0000	13020	124 D?bito Servi?o Cobran?a	813.521.000.027.441	22,20 D ✓
18/12/2019	0000	13020	124 D?bito Servi?o Cobran?a	813.521.000.063.751	21,20 D ✓
18/12/2019	0000	13020	124 D?bito Servi?o Cobran?a	813.521.000.063.752	117,13 D ✓
18/12/2019	0000	13020	124 D?bito Servi?o Cobran?a	813.521.000.063.753	5,83 D ✓
18/12/2019	0000	13020	124 D?bito Servi?o Cobran?a	813.521.300.003.295	2,50 D ✓
18/12/2019	0000	13020	124 D?bito Servi?o Cobran?a	813.521.300.003.296	2,25 D ✓
18/12/2019	0000	13020	124 D?bito Servi?o Cobran?a	813.521.300.003.297	0,25 D ✓
18/12/2019	1981	13079	102 Cheque Compensado	853.477	280,00 D ✓
18/12/2019	1981	13079	102 Cheque Compensado	853.478	52,54 D ✓
18/12/2019	1981	13079	102 Cheque Compensado	853.480	185,42 D ✓
18/12/2019	1981	13079	102 Cheque Compensado	853.484	560,00 D ✓
18/12/2019	1981	13079	102 Cheque Compensado	853.485	560,00 D ✓
18/12/2019	1981	13079	102 Cheque Compensado	853.490	840,00 D ✓
18/12/2019	1981	13079	102 Cheque Compensado	853.497	450,00 D ✓
18/12/2019	1981	13079	102 Cheque Compensado	853.498	450,00 D ✓
18/12/2019	1981	13079	102 Cheque Compensado	853.499	450,00 D ✓



18/12/2019	1981	13079	102 Cheque Compensado	853.505	650,00 D
18/12/2019	0000	00000	855 BB CP Admin Absoluto	69	10.000,00 C 8.016,53 C
19/12/2019	1841	99020	870 Transfer?ncia recebida	601.841.000.061.636	450,00 C
			19/12 1841 61636-2 MARLI A DE AVI		
19/12/2019	0000	14175	623 DOC Cr?dito em Conta	71.350	7,58 C
			104 1340 85641308153 CLEUZENI MORAE		
19/12/2019	0000	14020	624 Cobran?a	113.531.000.000.680	23.253,67 C
19/12/2019	4834	10575	103 Cheque Pago Outra Ag?ncia	853.518	2.841,77 D
19/12/2019	0086	99015	470 Transfer?ncia enviada	550.546.000.008.449	745,56 D
			19/12 0546 8449-2 LAIR FERREIRA		
19/12/2019	0086	99015	470 Transfer?ncia enviada	551.841.000.061.636	450,00 D
			19/12 1841 61636-2 MARLI A DE AVI		
19/12/2019	0086	99015	470 Transfer?ncia enviada	553.482.000.046.180	840,00 D
			19/12 3482 46180-6 GEORGE OLIVEIR		
19/12/2019	0086	99015	470 Transfer?ncia enviada	553.486.000.046.394	560,00 D
			19/12 3486 46394-9 MARIA GRACAS S		
19/12/2019	0086	99015	470 Transfer?ncia enviada	553.607.000.029.441	36,02 D
			19/12 3607 29441-1 CHRISTIANE MOR		
19/12/2019	0086	99015	470 Transfer?ncia enviada	553.607.000.346.868	560,00 D
			19/12 3607 346868-2 MARCIA B DE AR		
19/12/2019	0086	99015	470 Transfer?ncia enviada	554.057.000.016.573	700,00 D
			19/12 4057 16573-5 VIVIANE RIBEIR		
19/12/2019	0000	13134	250 Folha de Pagamento	1.924	84.661,58 D
19/12/2019	0000	13020	124 D?bito Servi?o Cobran?a	113.521.300.000.108	5.813,06 D
19/12/2019	0000	13105	109 Pagamento de Boleto	121.901	1.539,08 D
			BANCO BRADESCO S.A.		
19/12/2019	0000	13105	363 Pagto conta telefone	121.903	134,41 D
			BRASIL TELECOM (DF)		
19/12/2019	0000	13105	363 Pagto conta telefone	121.904	125,41 D
			BRASIL TELECOM (GO)/(TO)		
19/12/2019	0000	13105	363 Pagto conta telefone	121.905	98,20 D
			BRASIL TELECOM (GO)/(TO)		
19/12/2019	0000	13105	109 Pagamento de Boleto	121.906	132,16 D
			IMPrensa NACIONAL		
19/12/2019	0000	13105	144 Transfer?ncia Agendada	300.500.000.023.048	216,12 D
			10/12 3005 23048-0 NORBEQUE MUNIZ		
19/12/2019	0000	13020	124 D?bito Servi?o Cobran?a	813.531.000.026.041	66,60 D
19/12/2019	0000	13020	124 D?bito Servi?o Cobran?a	813.531.000.026.042	123,95 D
19/12/2019	0000	13020	124 D?bito Servi?o Cobran?a	813.531.000.026.043	3,70 D
19/12/2019	0000	13020	124 D?bito Servi?o Cobran?a	813.531.000.060.620	13,25 D
19/12/2019	0000	13020	124 D?bito Servi?o Cobran?a	813.531.000.060.621	136,74 D
19/12/2019	0000	13020	124 D?bito Servi?o Cobran?a	813.531.000.060.622	6,36 D
19/12/2019	0000	13020	124 D?bito Servi?o Cobran?a	813.531.100.003.970	6,00 D
19/12/2019	0000	13020	124 D?bito Servi?o Cobran?a	813.531.100.003.971	0,50 D
19/12/2019	1981	13079	102 Cheque Compensado	192.173	5.674,25 D
19/12/2019	1981	13079	102 Cheque Compensado	192.193	4.448,92 D
19/12/2019	1981	13079	102 Cheque Compensado	192.194	1.520,86 D
19/12/2019	1981	13079	102 Cheque Compensado	192.199	450,00 D
19/12/2019	1981	13079	102 Cheque Compensado	853.483	1.190,14 D
19/12/2019	1981	13079	102 Cheque Compensado	853.496	450,00 D
19/12/2019	1981	13079	102 Cheque Compensado	853.501	1.228,24 D

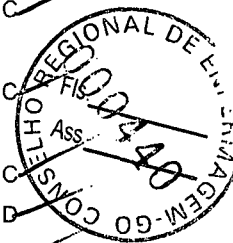

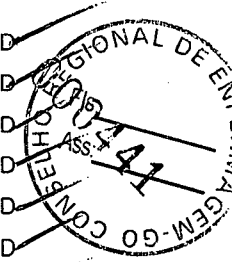

19/12/2019	1981	13079	102 Cheque Compensado	853.502	1.944,13 D	
19/12/2019	1981	13079	102 Cheque Compensado	853.503	3.741,78 D	
19/12/2019	1981	13079	102 Cheque Compensado	853.507	450,00 D	
19/12/2019	1981	13079	102 Cheque Compensado	853.508	450,00 D	
19/12/2019	1981	13079	102 Cheque Compensado	853.509	450,00 D	
19/12/2019	1981	13079	102 Cheque Compensado	853.511	450,00 D	
19/12/2019	1981	13079	102 Cheque Compensado	853.512	350,00 D	
19/12/2019	1981	13079	102 Cheque Compensado	853.514	900,00 D	
19/12/2019	1981	13079	102 Cheque Compensado	853.516	450,00 D	
19/12/2019	1981	13079	102 Cheque Compensado	853.517	1.750,00 D	
19/12/2019	1981	13079	102 Cheque Compensado	853.519	1.680,00 D	
19/12/2019	1981	13079	102 Cheque Compensado	853.520	1.680,00 D	
19/12/2019	1981	13079	102 Cheque Compensado	853.522	840,00 D	
19/12/2019	1981	13079	102 Cheque Compensado	853.523	840,00 D	
19/12/2019	1981	13079	102 Cheque Compensado	853.524	840,00 D	
19/12/2019	1981	13079	102 Cheque Compensado	853.525	840,00 D	
19/12/2019	1981	13079	102 Cheque Compensado	853.527	350,00 D	
19/12/2019	1981	13079	102 Cheque Compensado	853.528	280,00 D	
19/12/2019	1981	13079	102 Cheque Compensado	853.529	280,00 D	
19/12/2019	1981	13079	102 Cheque Compensado	853.531	1.050,00 D	
19/12/2019	0000	13013	363 Pagamento de Telefone BRASIL TELECOM (GO)/(TO)	40.169	688,02 D	
19/12/2019	0000	00000	855 BB CP Admin Absoluto	69	103.349,03 C	0,00 C
20/12/2019	3421	99020	875 Transferido da poupan?a 20/12 3421 7349-0 MOISES CARLOS	3.421.510.007.349	118,16 C	
20/12/2019	0000	14020	624 Cobran?a	113.541.000.000.795	25.580,32 C	
20/12/2019	0000	13020	124 D?bito Servi?o Cobran?a	113.531.100.000.760	6.394,74 D	
20/12/2019	0000	13105	375 Impostos GPS - CODIGO DE BARRAS	122.001	91.683,30 D	
20/12/2019	0000	13105	375 Impostos GPS - CODIGO DE BARRAS	122.002	1.388,41 D	
20/12/2019	0000	13105	375 Impostos RFB- DARF PRETO CALCULADO	122.003	43.917,59 D	
20/12/2019	0000	13105	109 Pagamento de Boleto BANCO COOPERATIVO DO BRASIL S.A.	122.004	190,00 D	
20/12/2019	0000	13105	109 Pagamento de Boleto BANCO COOPERATIVO DO BRASIL S.A.	122.005	190,00 D	
20/12/2019	0000	13105	109 Pagamento de Boleto BANCO COOPERATIVO DO BRASIL S.A.	122.006	190,00 D	
20/12/2019	0000	13105	109 Pagamento de Boleto BANCO COOPERATIVO DO BRASIL S.A.	122.007	190,00 D	
20/12/2019	0000	13105	109 Pagamento de Boleto BANCO COOPERATIVO DO BRASIL S.A.	122.008	190,00 D	
20/12/2019	0000	13105	375 Impostos GPS - CODIGO DE BARRAS	122.009	1.234,76 D	
20/12/2019	0000	13105	363 Pagto conta telefone cLARO CO DDD 61 A 69	122.010	113,96 D	
20/12/2019	0000	13105	363 Pagto conta telefone cLARO CO DDD 61 A 69	122.011	1.956,19 D	
20/12/2019	0000	13105	375 Impostos GPS - CODIGO DE BARRAS	122.012	82.001,06 D	
20/12/2019	0000	13020	124 D?bito Servi?o Cobran?a	813.541.000.025.585	37,00 D	

Handwritten signature

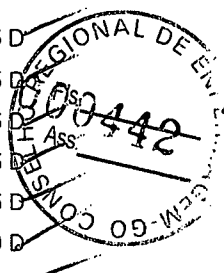

20/12/2019	0000	13020	124 D?bito Servi?o Cobran?a	813.541.000.025.586	131,35 D
20/12/2019	0000	13020	124 D?bito Servi?o Cobran?a	813.541.000.025.587	20,35 D
20/12/2019	0000	13020	124 D?bito Servi?o Cobran?a	813.541.000.061.658	7,95 D
20/12/2019	0000	13020	124 D?bito Servi?o Cobran?a	813.541.100.004.552	0,25 D
20/12/2019	0000	13020	124 D?bito Servi?o Cobran?a	813.541.100.004.553	27,75 D
20/12/2019	0000	13020	124 D?bito Servi?o Cobran?a	813.541.100.004.554	2,00 D
20/12/2019	0000	13113	170 Tar Pag Sal?r Cr?d Conta Cobrança referente 20/12/2019	883.541.000.009.116	139,40 D
20/12/2019	0000	00000	855 BB CP Admin Absoluto	69	204.307,58 C 0,00 C
23/12/2019	0000	14020	624 Cobran?a	113.571.000.000.402	28.191,46 C
23/12/2019	0000	13020	124 D?bito Servi?o Cobran?a	113.541.100.000.883	7.047,51 D
23/12/2019	0000	13105	109 Pagamento de Boleto BANCO BRADESCO S.A.	122.301	219,00 D
23/12/2019	0000	13105	375 Impostos RFB- DARF PRETO CALCULADO	122.302	3.164,79 D
23/12/2019	0000	13105	109 Pagamento de Boleto BANCO DO BRASIL	122.303	3.584,11 D
23/12/2019	0000	13020	124 D?bito Servi?o Cobran?a	813.571.000.024.903	46,25 D
23/12/2019	0000	13020	124 D?bito Servi?o Cobran?a	813.571.000.024.904	144,30 D
23/12/2019	0000	13020	124 D?bito Servi?o Cobran?a	813.571.000.024.905	20,35 D
23/12/2019	0000	13020	124 D?bito Servi?o Cobran?a	813.571.000.066.637	0,53 D
23/12/2019	0000	13020	124 D?bito Servi?o Cobran?a	813.571.300.005.783	4,75 D
23/12/2019	0000	13020	124 D?bito Servi?o Cobran?a	813.571.300.005.784	0,25 D
23/12/2019	1981	13079	102 Cheque Compensado	192.102	MA 450,00 D
23/12/2019	1981	13079	102 Cheque Compensado	853.506	450,00 D
23/12/2019	1981	13079	102 Cheque Compensado	853.513	900,00 D
23/12/2019	0000	00000	345 BB CP Admin Absoluto	69	12.159,62 D 0,00 C
24/12/2019	0000	14020	624 Cobran?a	113.581.000.000.525	26.348,55 C
24/12/2019	0000	13020	124 D?bito Servi?o Cobran?a	113.571.300.000.144	6.586,71 D
24/12/2019	0000	13020	124 D?bito Servi?o Cobran?a	813.581.000.013.600	59,20 D
24/12/2019	0000	13020	124 D?bito Servi?o Cobran?a	813.581.000.013.601	125,80 D
24/12/2019	0000	13020	124 D?bito Servi?o Cobran?a	813.581.000.013.602	35,15 D
24/12/2019	0000	13020	124 D?bito Servi?o Cobran?a	813.581.000.052.691	0,53 D
24/12/2019	0000	13020	124 D?bito Servi?o Cobran?a	813.581.100.003.055	1,00 D
24/12/2019	0000	13020	124 D?bito Servi?o Cobran?a	813.581.100.003.056	1,50 D
24/12/2019	1981	13079	102 Cheque Compensado	853.530	1.750,00 D
24/12/2019	0000	00000	345 BB CP Admin Absoluto	69	17.788,66 D 0;00 C
26/12/2019	0000	14020	624 Cobran?a	113.601.000.000.633	6.233,85 C
26/12/2019	0000	13134	250 Folha de Pagamento	719	219.380,80 D
26/12/2019	0000	13020	124 D?bito Servi?o Cobran?a	113.581.100.000.743	1.558,36 D
26/12/2019	0000	13105	375 Impostos RFB- DARF PRETO CALCULADO	122.601	66,41 D
26/12/2019	0000	13105	375 Impostos RFB- DARF PRETO CALCULADO	122.602	13,08 D
26/12/2019	0000	13105	375 Impostos RFB- DARF PRETO CALCULADO	122.603	14,02 D
26/12/2019	0000	13105	375 Impostos RFB- DARF PRETO CALCULADO	122.604	82,04 D
26/12/2019	0000	13105	375 Impostos RFB- DARF PRETO CALCULADO	122.605	11,90 D
26/12/2019	0000	13105	375 Impostos	122.606	204,17 D

RFB- DARF PRETO CALCULADO

26/12/2019	0000	13020	124 D?bito Servi?o Cobran?a	813.601.000.002.727	20,35 D
26/12/2019	0000	13020	124 D?bito Servi?o Cobran?a	813.601.000.002.728	31,45 D
26/12/2019	0000	13020	124 D?bito Servi?o Cobran?a	813.601.200.004.370	13,75 D
26/12/2019	0000	13020	124 D?bito Servi?o Cobran?a	813.601.200.004.371	0,50 D
26/12/2019	0000	13020	124 D?bito Servi?o Cobran?a	813.601.200.004.372	0,25 D
26/12/2019	1981	13079	102 Cheque Compensado	192.120	75,00 D
26/12/2019	1981	13079	102 Cheque Compensado	192.163	450,00 D
26/12/2019	1981	13079	102 Cheque Compensado	853.495	450,00 D
26/12/2019	1981	13079	102 Cheque Compensado	853.510	450,00 D
26/12/2019	1981	13079	102 Cheque Compensado	853.526	2.983,86 D
26/12/2019	0000	13013	362 Pagto Energia El?trica CELG	41.551	70,79 D
26/12/2019	0000	13013	362 Pagto Energia El?trica CELG	41.551	70,79 D
26/12/2019	0000	13013	362 Pagto Energia El?trica CELG	41.551	70,79 D
26/12/2019	0000	13013	362 Pagto Energia El?trica CELG	41.551	70,79 D
26/12/2019	0000	00000	855 BB CP Admin Absoluto	69	219.855,25 C 0,00 C
27/12/2019	0000	14020	624 Cobran?a	113.611.000.000.706	11.447,31 C
27/12/2019	0000	13020	124 D?bito Servi?o Cobran?a	113.601.200.000.191	2.861,66 D
27/12/2019	0000	13105	109 Pagamento de Boleto BANCO DO BRASIL	122.701	190,78 D
27/12/2019	0000	13105	109 Pagamento de Boleto BANCO DO BRASIL	122.702	139,45 D
27/12/2019	0000	13105	109 Pagamento de Boleto ITAU UNIBANCO S.A.	122.703	4.227,55 D
27/12/2019	0000	13105	109 Pagamento de Boleto BANCO DO BRASIL	122.704	3.548,67 D
27/12/2019	0000	13105	361 Pgto conta ?gua SANEAMENTO DE GOIAS SA	122.705	749,31 D
27/12/2019	0000	13105	109 Pagamento de Boleto REDEMOB CONSORCIO	122.706	664,50 D
27/12/2019	0000	13105	362 Pagamento conta luz CELG	122.707	4.649,90 D
27/12/2019	0000	13020	124 D?bito Servi?o Cobran?a	813.611.000.022.761	38,85 D
27/12/2019	0000	13020	124 D?bito Servi?o Cobran?a	813.611.000.022.762	61,05 D
27/12/2019	0000	13020	124 D?bito Servi?o Cobran?a	813.611.000.022.763	3,70 D
27/12/2019	0000	13020	124 D?bito Servi?o Cobran?a	813.611.100.003.396	0,25 D
27/12/2019	0000	13020	124 D?bito Servi?o Cobran?a	813.611.100.003.397	2,25 D
27/12/2019	0000	13113	170 Tar Pag Sal?r Cr?d Conta Cobrança referente 27/12/2019	833.610.901.938.850	136,00 D
27/12/2019	1981	13079	102 Cheque Compensado	853.532	5.999,01 D
27/12/2019	1981	13079	102 Cheque Compensado	853.533	10.009,08 D
27/12/2019	1981	13079	102 Cheque Compensado	853.534	5.317,31 D
27/12/2019	0000	00000	855 BB CP Admin Absoluto	69	27.152,01 C 0,00 C
30/12/2019	4834	10575	830 Dep?sito Online	48.341.057.500.135	109,45 C
30/12/2019	0000	14020	624 Cobran?a	113.641.000.000.733	13.270,70 C
30/12/2019	0000	13020	124 D?bito Servi?o Cobran?a	113.611.100.000.513	3.317,45 D
30/12/2019	0000	13020	124 D?bito Servi?o Cobran?a	813.641.000.022.818	55,50 D
30/12/2019	0000	13020	124 D?bito Servi?o Cobran?a	813.641.000.022.819	61,05 D

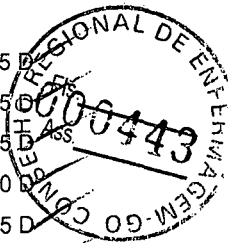

30/12/2019	0000	13020	124 D?bito Servi?o Cobran?a	813.641.000.022.820	1,85 D
30/12/2019	0000	13020	124 D?bito Servi?o Cobran?a	813.641.300.006.268	5,75 D
30/12/2019	0000	13020	124 D?bito Servi?o Cobran?a	813.641.300.006.269	129,00 D
30/12/2019	0000	13020	124 D?bito Servi?o Cobran?a	813.641.300.006.270	5,75 D
30/12/2019	0000	13113	392 Tarif Adic Cheque Compe Cobrança referente 27/12/2019	813.640.700.022.830	12,44 D
31/12/2019	0000	14020	624 Cobran?a	113.651.000.000.496	20.699,00 C
31/12/2019	0000	13020	124 D?bito Servi?o Cobran?a	113.641.300.000.119	5.174,33 D
31/12/2019	0000	13020	124 D?bito Servi?o Cobran?a	813.651.000.007.071	101,75 D
31/12/2019	0000	13020	124 D?bito Servi?o Cobran?a	813.651.000.007.072	114,70 D
31/12/2019	0000	13020	124 D?bito Servi?o Cobran?a	813.651.000.007.073	3,70 D
31/12/2019	0000	13020	124 D?bito Servi?o Cobran?a	813.651.100.002.453	3,50 D
31/12/2019	0000	13020	124 D?bito Servi?o Cobran?a	813.651.100.002.454	1,25 D
31/12/2019	0000	00000	345 BB CP. Admin Absoluto	69	25.091,13 D
31/12/2019	0000	00000	999 S A L D O		0,00 C

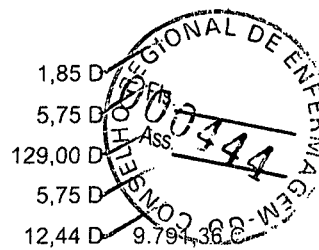

Transação efetuada com sucesso por: J8662960 CLEUZENI MORAES DE PAULA.

Serviço de Atendimento ao Consumidor - SAC 0800 729 0722

Ouvidoria BB 0800 729 5678
Para deficientes auditivos 0800 729 0088

[Handwritten signature]



Extrato investimentos financeiros - mensal

Cliente

Agência 86-8
 Conta 104444-3 CONSELHO R E GOIAS
 Mês/ano referência DEZEMBRO/2019

S PUBLICO ABSOLUTO - CNPJS PUBLICO ABSOLUTO

Data	Histórico	Valor	Valor IR	Prej. Comp.	Valor IOF	Quantidade cotas	Valor cota	Saldo cotas
29/11/2019	SALDO ANTERIOR	3.814.238,90				488.981,582123		
03/12/2019	APLICAÇÃO	51.557,33				6.607,605487	7,802725223	495.589,187610
04/12/2019	RESGATE	10.000,00				1.281,411711	7,803893090	494.307,775899
	Aplicação 01/03/2019	10.000,00				1.281,411711		
05/12/2019	APLICAÇÃO	15.510,29				1.987,210656	7,805055771	496.294,986555
06/12/2019	RESGATE	15.101,93				1.934,600092	7,806228307	494.360,386463
	Aplicação 01/03/2019	15.101,93				1.934,600092		
09/12/2019	APLICAÇÃO	18.639,04				2.387,355205	7,807401245	496.747,741668
11/12/2019	APLICAÇÃO	20.021,95				2.563,728185	7,809700776	499.311,469853
13/12/2019	APLICAÇÃO	16.111,62				2.062,442084	7,811913905	501.373,911937
16/12/2019	RESGATE	10.000,00				1.279,929321	7,812931415	500.093,982616
	Aplicação 01/03/2019	10.000,00				1.279,929321		
17/12/2019	APLICAÇÃO	13.234,83				1.693,742895	7,813954546	501.787,725511
18/12/2019	RESGATE	10.000,00				1.279,593843	7,814979773	500.508,131668
	Aplicação 01/03/2019	10.000,00				1.279,593843		
19/12/2019	RESGATE	103.349,03				13.222,769555	7,815989651	487.285,362113
	Aplicação 01/03/2019	103.349,03				13.222,769555		
20/12/2019	RESGATE	204.307,58				26.136,274219	7,817012413	461.149,087894
	Aplicação 01/03/2019	204.307,58				26.136,274219		
23/12/2019	APLICAÇÃO	12.159,62				1.555,326986	7,818047336	462.704,414880
24/12/2019	APLICAÇÃO	17.788,66				2.275,033805	7,819075020	464.979,448685
26/12/2019	RESGATE	219.855,25				28.114,141546	7,820094725	436.865,307139
	Aplicação 01/03/2019	126.430,42				16.167,377337		
	Aplicação 06/03/2019	53.142,99				6.795,696736		
	Aplicação 07/03/2019	40.281,84				5.151,067473		
27/12/2019	RESGATE	27.152,01				3.471,636061	7,821099195	433.393,671078
	Aplicação 07/03/2019	27.152,01				3.471,636061		
31/12/2019	APLICAÇÃO	25.091,13				3.207,294098	7,823146000	436.600,965176
31/12/2019	SALDO ATUAL	3.415.593,09				436.600,965176		436.600,965176

Resumo do mês

SALDO ANTERIOR	3.814.238,90
APLICAÇÕES (+)	190.114,47
RESGATES (-)	599.765,80
RENDIMENTO BRUTO (+)	11.005,52
IMPOSTO DE RENDA (-)	0,00
IOF (-)	0,00
RENDIMENTO LÍQUIDO	11.005,52
SALDO ATUAL =	3.415.593,09

Valor da Cota

29/11/2019	7,800373349
31/12/2019	7,823146000

Rentabilidade

No mês	0,2919
No ano	4,8866
Últimos 12 meses	4,8866



Extrato conta corrente

G331181400668604012
18/02/2020 14:07:27

Cliente - Conta atual

Agência 86-8
Conta corrente 104444-3 CONSELHO R E GOIAS
Período do extrato 01 / 2020



Lançamentos

Dt. balancete	Dt. movimento	Ag. origem	Lote	Histórico	Documento	Valor R\$	Saldo
31/12/2019		0000	00000	000 Saldo Anterior			0,00 C
02/01/2020		0086	99015	470 Transfer?ncia enviada	553.607.000.015.196	1.680,00 D	
				02/01 3607 15196-3 ANTONIA FERREI			
02/01/2020		0000	13105	109 Pagamento de Boleto	10.201	2.287,92 D	
				CAIXA ECONOMICA FEDERAL			
02/01/2020		0000	13105	109 Pagamento de Boleto	10.202	3.353,42 D	
				CAIXA ECONOMICA FEDERAL			
02/01/2020		0000	13020	124 D?bito Servi?o Cobran?a	810.021.000.030.067	331,25 D	
02/01/2020		0000	13020	124 D?bito Servi?o Cobran?a	810.021.000.030.068	183,38 D	
02/01/2020		0000	13020	124 D?bito Servi?o Cobran?a	810.021.000.030.069	6,36 D	
02/01/2020		0000	13020	124 D?bito Servi?o Cobran?a	810.021.200.005.102	0,25 D	
02/01/2020		0000	13020	124 D?bito Servi?o Cobran?a	810.021.200.005.103	3,75 D	
02/01/2020		0000	13020	124 D?bito Servi?o Cobran?a	810.021.200.005.104	0,75 D	
02/01/2020		1981	13079	102 Cheque Compensado	853.479	36,60 D	
02/01/2020		1981	13079	102 Cheque Compensado	853.482	2.415,51 D	
02/01/2020		1981	13079	102 Cheque Compensado	853.535	764,00 D	
02/01/2020		1981	13079	102 Cheque Compensado	853.536	840,00 D	
02/01/2020		0000	00000	855 BB CP Admin Absoluto	69	11.903,19 C	0,00 C
03/01/2020		0000	14020	624 Cobran?a	110.031.000.000.664	52.749,27 C	
03/01/2020		0086	99015	470 Transfer?ncia enviada	551.269.000.040.103	1.680,00 D	
				03/01 1269 40103-X DAMIANA APAREC			
03/01/2020		0086	99015	470 Transfer?ncia enviada	551.841.000.061.636	350,00 D	
				03/01 1841 61636-2 MARLI A DE AVI			
03/01/2020		0000	13020	124 D?bito Servi?o Cobran?a	110.021.200.000.427	13.186,49 D	
03/01/2020		0000	13105	375 Impostos	10.301	374,05 D	
				RFB- DARF PRETO CALCULADO			
03/01/2020		0000	13105	375 Impostos	10.302	288,11 D	
				RFB- DARF PRETO CALCULADO			
03/01/2020		0000	13105	375 Impostos	10.303	378,73 D	
				RFB- DARF PRETO CALCULADO			
03/01/2020		0000	13105	375 Impostos	10.304	78,14 D	
				RFB- DARF PRETO CALCULADO			
03/01/2020		0000	13105	109 Pagamento de Boleto	10.305	858,67 D	
				CGMP CENTRO DE GESTAO DE MEIOS DE PAGA			
03/01/2020		0000	13105	363 Pagto conta telefone	10.306	13,36 D	
				EMBRATEL			
03/01/2020		0000	13020	124 D?bito Servi?o Cobran?a	810.031.000.022.955	101,75 D	
03/01/2020		0000	13020	124 D?bito Servi?o Cobran?a	810.031.000.022.956	333,00 D	
03/01/2020		0000	13020	124 D?bito Servi?o Cobran?a	810.031.000.022.957	1,85 D	

03/01/2020	0000	13020	124 D?bito Servi?o Cobran?a	810.031.000.058.281	186,03 D	
03/01/2020	0000	13020	124 D?bito Servi?o Cobran?a	810.031.000.058.282	154,23 D	
03/01/2020	0000	13020	124 D?bito Servi?o Cobran?a	810.031.000.058.283	5,83 D	
03/01/2020	0000	13020	124 D?bito Servi?o Cobran?a	810.031.100.004.555	372,00 D	
03/01/2020	0000	13020	124 D?bito Servi?o Cobran?a	810.031.100.004.556	0,75 D	
03/01/2020	1981	13079	102 Cheque Compensado	853.542	700,00 D	
03/01/2020	1981	13079	102 Cheque Compensado	853.545	376,35 D	
03/01/2020	1981	13079	102 Cheque Compensado	853.546	588,00 D	
03/01/2020	0000	00000	345 BB CP Admin Absoluto	69	32.721,93 D	0,00 C
06/01/2020	0000	14020	624 Cobran?a	110.061.000.000.687	34.297,89 C	
06/01/2020	0000	13020	124 D?bito Servi?o Cobran?a	110.031.100.000.423	8.573,93 D	
06/01/2020	0000	13105	109 Pagamento de Boleto	10.601	6.971,12 D	
			BANCO DO BRASIL			
06/01/2020	0000	13105	109 Pagamento de Boleto	10.602	3.687,63 D	
			ITAU UNIBANCO S.A.			
06/01/2020	0000	13020	124 D?bito Servi?o Cobran?a	810.061.000.029.773	51,80 D	
06/01/2020	0000	13020	124 D?bito Servi?o Cobran?a	810.061.000.029.774	207,20 D	
06/01/2020	0000	13020	124 D?bito Servi?o Cobran?a	810.061.000.029.775	7,40 D	
06/01/2020	0000	13020	124 D?bito Servi?o Cobran?a	810.061.000.066.425	308,46 D	
06/01/2020	0000	13020	124 D?bito Servi?o Cobran?a	810.061.000.066.426	136,74 D	
06/01/2020	0000	13020	124 D?bito Servi?o Cobran?a	810.061.000.066.427	4,77 D	
06/01/2020	0000	13020	124 D?bito Servi?o Cobran?a	810.061.300.006.373	21,50 D	
06/01/2020	0000	13020	124 D?bito Servi?o Cobran?a	810.061.300.006.374	2,50 D	
06/01/2020	0000	13113	170 Tarifa Microfilme	810.060.700.050.996	7,75 D	
06/01/2020	1981	13079	102 Cheque Compensado	853.538	350,00 D	
06/01/2020	1981	13079	102 Cheque Compensado	853.539	560,00 D	
06/01/2020	0000	00000	345 BB CP Admin Absoluto	69	13.407,09 D	0,00 C
07/01/2020	0000	14020	624 Cobran?a	110.071.100.000.516	48.432,69 C	
07/01/2020	0000	13020	124 D?bito Servi?o Cobran?a	110.061.300.000.159	12.107,38 D	
07/01/2020	0000	13105	375 Impostos	10.701	36.315,61 D	
			FGTS ARRECADACAO GRF			
07/01/2020	0000	13020	124 D?bito Servi?o Cobran?a	810.071.100.003.934	31,45 D	
07/01/2020	0000	13020	124 D?bito Servi?o Cobran?a	810.071.100.003.935	334,85 D	
07/01/2020	0000	13020	124 D?bito Servi?o Cobran?a	810.071.100.003.936	12,95 D	
07/01/2020	0000	13020	124 D?bito Servi?o Cobran?a	810.071.300.014.011	1,50 D	
07/01/2020	0000	13020	124 D?bito Servi?o Cobran?a	810.071.300.041.212	318,53 D	
07/01/2020	0000	13020	124 D?bito Servi?o Cobran?a	810.071.300.041.213	119,25 D	
07/01/2020	0000	13020	124 D?bito Servi?o Cobran?a	810.071.300.041.214	7,95 D	
07/01/2020	1981	13079	102 Cheque Compensado	853.543	10.585,62 D	
07/01/2020	1981	13079	102 Cheque Compensado	853.547	280,00 D	
07/01/2020	1981	13079	102 Cheque Compensado	853.548	600,00 D	
07/01/2020	1981	13079	102 Cheque Compensado	853.550	585,00 D	
07/01/2020	1981	13079	102 Cheque Compensado	853.551	2.022,79 D	
07/01/2020	0000	00000	855 BB CP Admin Absoluto	69	14.890,19 C	0,00 C
08/01/2020	0000	14020	624 Cobran?a	110.081.000.000.719	54.451,50 C	
08/01/2020	0086	99015	470 Transfer?ncia enviada	550.313.000.042.719	868,68 D	
			08/01 0313 42719-5 VANESSA SILVA			
08/01/2020	0086	99015	470 Transfer?ncia enviada	551.841.000.061.636	450,00 D	
			08/01 1841 61636-2 MARLI A DE AVI			
08/01/2020	0086	99015	470 Transfer?ncia enviada	553.411.000.042.271	36,02 D	
			08/01 3411 42271-1 MELLANY DE JES			
08/01/2020	0086	99015	470 Transfer?ncia enviada	553.411.000.042.271	1.124,80 D	

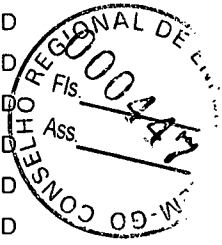

		08/01 3411 42271-1 MELLANY DE JES			
08/01/2020	0086	99015	470 Transfer?ncia enviada	553.607.000.029.441	1.193,41 D
		08/01 3607 29441-1 CHRISTIANE MOR			
08/01/2020	0000	13020	124 D?bito Servi?o Cobran?a	110.071.300.000.108	13.612,06 D
08/01/2020	0000	13105	109 Pagamento de Boleto	10.801	625,81 D
		BANCO COOPERATIVO DO BRASIL S.A.			
08/01/2020	0000	13105	361 Pgto conta ?gua	10.802	13,73 D
		SANEAMENTO DE GOIAS SA			
08/01/2020	0000	13105	361 Pgto conta ?gua	10.803	13,73 D
		SANEAMENTO DE GOIAS SA			
08/01/2020	0000	13105	361 Pgto conta ?gua	10.804	13,73 D
		SANEAMENTO DE GOIAS SA			
08/01/2020	0000	13105	361 Pgto conta ?gua	10.805	13,73 D
		SANEAMENTO DE GOIAS SA			
08/01/2020	0000	13105	361 Pgto conta ?gua	10.806	13,73 D
		SANEAMENTO DE GOIAS SA			
08/01/2020	0000	13105	393 TED Transf.Eletr.Disponiv	10.807	1.026,60 D
		033 4515 018782546000107 PROFOXNETWORK			
08/01/2020	0000	13105	393 TED Transf.Eletr.Disponiv	10.808	513,30 D
		033 4515 018782546000107 PROFOXNETWORK			
08/01/2020	0000	13105	393 TED Transf.Eletr.Disponiv	10.809	1.337,25 D
		033 4515 018782546000107 PROFOXNETWORK			
08/01/2020	0000	13105	109 Pagamento de Boleto	10.810	5.225,74 D
		IMPERIUM CONSTRUCOES E SERVICOS LTDA M			
08/01/2020	0000	13105	375 Impostos	10.811	15,40 D
		RFB- DARF PRETO CALCULADO			
08/01/2020	0000	13105	375 Impostos	10.812	21,07 D
		RFB- DARF PRETO CALCULADO			
08/01/2020	0000	13020	124 D?bito Servi?o Cobran?a	810.081.000.027.482	68,45 D
08/01/2020	0000	13020	124 D?bito Servi?o Cobran?a	810.081.000.027.483	331,15 D
08/01/2020	0000	13020	124 D?bito Servi?o Cobran?a	810.081.000.027.484	12,95 D
08/01/2020	0000	13020	124 D?bito Servi?o Cobran?a	810.081.000.066.373	175,96 D
08/01/2020	0000	13020	124 D?bito Servi?o Cobran?a	810.081.000.066.374	87,98 D
08/01/2020	0000	13020	124 D?bito Servi?o Cobran?a	810.081.000.066.375	2,65 D
08/01/2020	0000	13020	124 D?bito Servi?o Cobran?a	810.081.200.004.073	0,75 D
08/01/2020	0000	13020	124 D?bito Servi?o Cobran?a	810.081.200.004.074	1,25 D
08/01/2020	0000	13020	124 D?bito Servi?o Cobran?a	810.081.200.004.075	0,50 D
08/01/2020	0000	13113	392 Tarif Adic Cheque Compe	840.080.700.025.125	11,64 D
		Cobrança referente 07/01/2020			
08/01/2020	0000	13113	310 Tar DOC/TED Eletr?nico	840.081.200.201.847	4,49 D
		Cobrança referente 08/01/2020			
08/01/2020	0000	13113	310 Tar DOC/TED Eletr?nico	840.081.200.201.848	4,49 D
		Cobrança referente 08/01/2020			
08/01/2020	0000	13113	310 Tar DOC/TED Eletr?nico	840.081.200.201.849	4,49 D
		Cobrança referente 08/01/2020			
08/01/2020	0000	00000	345 BB CP Admin Absoluto	69	27.625,96 D
09/01/2020	0000	14020	624 Cobran?a	110.091.000.000.893	54.018,92 C
09/01/2020	0000	13020	124 D?bito Servi?o Cobran?a	110.081.200.000.521	13.503,78 D
09/01/2020	0000	13020	124 D?bito Servi?o Cobran?a	810.091.000.026.824	68,45 D
09/01/2020	0000	13020	124 D?bito Servi?o Cobran?a	810.091.000.026.825	366,30 D
09/01/2020	0000	13020	124 D?bito Servi?o Cobran?a	810.091.000.026.826	14,80 D



09/01/2020	0000	13020	124 D?bito Servi?o Cobran?a	810.091.000.063.232	242,74 D	
09/01/2020	0000	13020	124 D?bito Servi?o Cobran?a	810.091.000.063.233	41,34 D	
09/01/2020	0000	13020	124 D?bito Servi?o Cobran?a	810.091.000.063.234	3,71 D	
09/01/2020	0000	13020	124 D?bito Servi?o Cobran?a	810.091.100.004.220	127,75 D	
09/01/2020	0000	13020	124 D?bito Servi?o Cobran?a	810.091.100.004.221	1,00 D	
09/01/2020	1981	13079	102 Cheque Compensado	853.537	350,00 D	
09/01/2020	1981	13079	102 Cheque Compensado	853.541	1.120,00 D	
09/01/2020	1981	13079	102 Cheque Compensado	853.555	450,00 D	
09/01/2020	1981	13079	102 Cheque Compensado	853.556	450,00 D	
09/01/2020	1981	13079	102 Cheque Compensado	853.557	280,00 D	
09/01/2020	1981	13079	102 Cheque Compensado	853.558	650,00 D	
09/01/2020	1981	13079	102 Cheque Compensado	853.561	564,13 D	
09/01/2020	0000	00000	345 BB CP Admin Absoluto	69	35.784,92 D	0,00 C
10/01/2020	0000	14020	624 Cobran?a	110.101.000.000.709	38.784,67 C	
10/01/2020	4834	15298	103 Cheque Pago Outra Ag?ncia	853.544	1.000,00 D	
10/01/2020	4834	10575	103 Cheque Pago Outra Ag?ncia	853.552	2.945,00 D	
10/01/2020	0000	13020	124 D?bito Servi?o Cobran?a	110.091.100.000.498	9.695,50 D	
10/01/2020	0000	13105	109 Pagamento de Boleto	11.001	294,72 D	
			BANCO DO BRASIL			
10/01/2020	0000	13105	109 Pagamento de Boleto	11.002	335,33 D	
			BANCO BRADESCO S.A.			
10/01/2020	0000	13105	303 Pagto via Auto-Atend.BB	11.003	7.258,48 D	
			PREFEITURA MUN GOIANIA GO			
10/01/2020	0000	13020	124 D?bito Servi?o Cobran?a	810.101.000.026.332	62,90 D	
10/01/2020	0000	13020	124 D?bito Servi?o Cobran?a	810.101.000.026.333	268,25 D	
10/01/2020	0000	13020	124 D?bito Servi?o Cobran?a	810.101.000.026.334	5,55 D	
10/01/2020	0000	13020	124 D?bito Servi?o Cobran?a	810.101.000.062.659	154,23 D	
10/01/2020	0000	13020	124 D?bito Servi?o Cobran?a	810.101.000.062.660	244,33 D	
10/01/2020	0000	13020	124 D?bito Servi?o Cobran?a	810.101.000.062.661	3,71 D	
10/01/2020	0000	13020	124 D?bito Servi?o Cobran?a	810.101.200.004.009	1,75 D	
10/01/2020	0000	13020	124 D?bito Servi?o Cobran?a	810.101.200.004.010	0,25 D	
10/01/2020	1981	13079	102 Cheque Compensado	853.481	3.273,28 D	
10/01/2020	1981	13079	102 Cheque Compensado	853.489	885,49 D	
10/01/2020	1981	13079	102 Cheque Compensado	853.521	592,20 D	
10/01/2020	0000	00000	345 BB CP Admin Absoluto	69	11.763,70 D	0,00 C
13/01/2020	0000	14020	624 Cobran?a	110.131.000.004.332	55.929,64 C	
13/01/2020	0000	13020	124 D?bito Servi?o Cobran?a	110.101.200.000.216	13.981,47 D	
13/01/2020	0000	13020	124 D?bito Servi?o Cobran?a	810.131.000.029.663	70,30 D	
13/01/2020	0000	13020	124 D?bito Servi?o Cobran?a	810.131.000.029.664	381,10 D	
13/01/2020	0000	13020	124 D?bito Servi?o Cobran?a	810.131.000.029.665	20,35 D	
13/01/2020	0000	13020	124 D?bito Servi?o Cobran?a	810.131.000.073.919	29,68 D	
13/01/2020	0000	13020	124 D?bito Servi?o Cobran?a	810.131.000.073.920	145,22 D	
13/01/2020	0000	13020	124 D?bito Servi?o Cobran?a	810.131.000.073.921	2,65 D	
13/01/2020	0000	13020	124 D?bito Servi?o Cobran?a	810.131.300.006.338	2,75 D	
13/01/2020	0000	13020	124 D?bito Servi?o Cobran?a	810.131.300.006.339	8,00 D	
13/01/2020	0000	13020	124 D?bito Servi?o Cobran?a	810.131.300.006.340	2,75 D	
13/01/2020	0000	00000	345 BB CP Admin Absoluto	69	41.285,37 D	0,00 C
14/01/2020	0000	14020	624 Cobran?a	110.141.000.000.984	61.374,74 C	
14/01/2020	0086	99015	470 Transfer?ncia enviada	551.841.000.061.636	350,00 D	
			14/01 1841 61636-2 MARLI A DE AVI			
14/01/2020	0086	99015	470 Transfer?ncia enviada	553.005.000.023.048	113,51 D	
			14/01 3005 23048-0 NORBEQUE MUNIZ			



14/01/2020	0086	99015	470 Transfer?ncia enviada	554.057.000.015.302	36,02 D	
			14/01 4057 15302-8 ERNANDES ALVES			
14/01/2020	0000	13020	124 D?bito Servi?o Cobran?a	110.131.300.000.136	15.342,69 D	
14/01/2020	0000	13020	124 D?bito Servi?o Cobran?a	810.141.000.029.460	90,65 D	
14/01/2020	0000	13020	124 D?bito Servi?o Cobran?a	810.141.000.029.461	388,50 D	
14/01/2020	0000	13020	124 D?bito Servi?o Cobran?a	810.141.000.029.462	9,25 D	
14/01/2020	0000	13020	124 D?bito Servi?o Cobran?a	810.141.000.071.839	177,02 D	
14/01/2020	0000	13020	124 D?bito Servi?o Cobran?a	810.141.000.071.840	5,30 D	
14/01/2020	0000	13020	124 D?bito Servi?o Cobran?a	810.141.200.004.565	74,75 D	
14/01/2020	0000	13020	124 D?bito Servi?o Cobran?a	810.141.200.004.566	1,50 D	
14/01/2020	1981	13079	102 Cheque Compensado	853.553	540,00 D	
14/01/2020	0000	00000	345 BB CP Admin Absoluto	69	44.245,55 D	0,00 C
15/01/2020	0000	14020	624 Cobran?a	110.151.000.000.464	48.219,91 C	
15/01/2020	0000	13020	124 D?bito Servi?o Cobran?a	110.141.200.000.211	12.054,22 D	
15/01/2020	0000	13105	109 Pagamento de Boleto	11.501	92,80 D	
			BANCO COOPERATIVO DO BRASIL S.A.			
15/01/2020	0000	13105	109 Pagamento de Boleto	11.502	175,00 D	
			BANCO BRADESCO S.A.			
15/01/2020	0000	13105	375 Impostos	11.503	58,87 D	
			RFB- DARF PRETO CALCULADO			
15/01/2020	0000	13105	375 Impostos	11.504	87,75 D	
			RFB- DARF PRETO CALCULADO			
15/01/2020	0000	13105	375 Impostos	11.505	113,40 D	
			RFB- DARF PRETO CALCULADO			
15/01/2020	0000	13105	375 Impostos	11.506	1.257,50 D	
			RFB- DARF PRETO CALCULADO			
15/01/2020	0000	13105	375 Impostos	11.507	56,70 D	
			DARF - 00.237.222/0001-22 -6190			
15/01/2020	0000	13105	109 Pagamento de Boleto	11.508	1.009,95 D	
			BANCO BRADESCO S.A.			
15/01/2020	0000	13020	124 D?bito Servi?o Cobran?a	810.151.000.027.143	44,40 D	
15/01/2020	0000	13020	124 D?bito Servi?o Cobran?a	810.151.000.027.144	303,40 D	
15/01/2020	0000	13020	124 D?bito Servi?o Cobran?a	810.151.000.027.145	9,25 D	
15/01/2020	0000	13020	124 D?bito Servi?o Cobran?a	810.151.000.060.551	109,71 D	
15/01/2020	0000	13020	124 D?bito Servi?o Cobran?a	810.151.000.060.552	2,65 D	
15/01/2020	0000	13020	124 D?bito Servi?o Cobran?a	810.151.100.004.016	3,00 D	
15/01/2020	0000	13020	124 D?bito Servi?o Cobran?a	810.151.100.004.017	92,00 D	
15/01/2020	0000	13113	124 Tar 2a via Arq/Rel Cobr	850.151.200.304.234	2,10 D	
			Cobran?a referente 15/01/2020			
15/01/2020	0000	00000	345 BB CP Admin Absoluto	69	32.747,21 D	0,00 C
16/01/2020	0000	14020	624 Cobran?a	110.161.000.000.596	43.340,95 C	
16/01/2020	0000	13020	124 D?bito Servi?o Cobran?a	110.151.100.000.680	10.834,48 D	
16/01/2020	0000	13105	363 Pagto conta telefone	11.601	636,41 D	
			BRASIL TELECOM (GO)/(TO)			
16/01/2020	0000	13020	124 D?bito Servi?o Cobran?a	810.161.000.027.107	25,90 D	
16/01/2020	0000	13020	124 D?bito Servi?o Cobran?a	810.161.000.027.108	316,35 D	
16/01/2020	0000	13020	124 D?bito Servi?o Cobran?a	810.161.000.027.109	7,40 D	
16/01/2020	0000	13020	124 D?bito Servi?o Cobran?a	810.161.000.064.886	570,28 D	
16/01/2020	0000	13020	124 D?bito Servi?o Cobran?a	810.161.000.064.887	235,32 D	
16/01/2020	0000	13020	124 D?bito Servi?o Cobran?a	810.161.000.064.888	4,24 D	
16/01/2020	0000	13020	124 D?bito Servi?o Cobran?a	810.161.100.003.305	1,50 D	



[Handwritten signature]

16/01/2020	0000	13020	124 D?bito Servi?o Cobran?a	810.161.100.003.306	0,25 D
16/01/2020	1981	13079	102 Cheque Compensado	853.564	185,42 D
16/01/2020	1981	13079	102 Cheque Compensado	853.565	38,05 D
16/01/2020	1981	13079	102 Cheque Compensado	853.567	702,11 D
16/01/2020	1981	13079	102 Cheque Compensado	853.568	11.190,00 D
16/01/2020	0000	00000	345 BB CP Admin Absoluto	69	18.593,24 D
17/01/2020	0000	14020	624 Cobran?a	110.171.000.000.630	37.477,19 C
17/01/2020	0086	99015	470 Transfer?ncia enviada	551.841.000.003.930	756,42 D
			17/01 1841 3930-6 DYLZENY LOPES		
17/01/2020	0086	99015	470 Transfer?ncia enviada	554.165.000.005.409	756,42 D
			17/01 4165 5409-7 CLEVER MENDES		
17/01/2020	0000	13020	124 D?bito Servi?o Cobran?a	110.161.100.000.497	9.368,78 D
17/01/2020	0000	13105	393 TED Transf.Eletr.Disponiv	11.701	7.900,55 D
			033 4515 018782546000107 PROFOXNETWORK		
17/01/2020	0000	13105	393 TED Transf.Eletr.Disponiv	11.702	11.636,04 D
			033 4515 018782546000107 PROFOXNETWORK		
17/01/2020	0000	13020	124 D?bito Servi?o Cobran?a	810.171.000.025.808	33,30 D
17/01/2020	0000	13020	124 D?bito Servi?o Cobran?a	810.171.000.025.809	227,55 D
17/01/2020	0000	13020	124 D?bito Servi?o Cobran?a	810.171.000.025.810	1,85 D
17/01/2020	0000	13020	124 D?bito Servi?o Cobran?a	810.171.000.059.455	231,61 D
17/01/2020	0000	13020	124 D?bito Servi?o Cobran?a	810.171.000.059.456	173,31 D
17/01/2020	0000	13020	124 D?bito Servi?o Cobran?a	810.171.000.059.457	4,24 D
17/01/2020	0000	13020	124 D?bito Servi?o Cobran?a	810.171.100.003.294	1,50 D
17/01/2020	0000	13113	392 Tarif Adic Cheque Compe	810.170.700.021.606	12,30 D
			Cobrança referente 16/01/2020		
17/01/2020	0000	13113	310 Tar DOC/TED Eletr?nico	810.171.200.348.363	4,49 D
			Cobrança referente 17/01/2020		
17/01/2020	0000	13113	310 Tar DOC/TED Eletr?nico	810.171.200.348.364	4,49 D 6.364,34 C
			Cobrança referente 17/01/2020		
20/01/2020	3421	99020	875 Transferido da poupan?a	3.421.510.007.349	118,16 C
			20/01 3421 7349-0 MOISES CARLOS		
20/01/2020	0000	14020	624 Cobran?a	110.201.000.000.701	49.761,95 C
20/01/2020	0000	13020	124 D?bito Servi?o Cobran?a	110.171.100.000.475	12.439,75 D
20/01/2020	0000	13105	375 Impostos	12.001	91.066,54 D
			GPS - CODIGO DE BARRAS		
20/01/2020	0000	13105	375 Impostos	12.002	83.122,57 D
			RFB- DARF PRETO CALCULADO		
20/01/2020	0000	13105	109 Pagamento de Boleto	12.003	190,00 D
			BANCO COOPERATIVO DO BRASIL S.A.		
20/01/2020	0000	13105	109 Pagamento de Boleto	12.004	190,00 D
			BANCO COOPERATIVO DO BRASIL S.A.		
20/01/2020	0000	13105	109 Pagamento de Boleto	12.005	190,00 D
			BANCO COOPERATIVO DO BRASIL S.A.		
20/01/2020	0000	13105	109 Pagamento de Boleto	12.006	190,00 D
			BANCO COOPERATIVO DO BRASIL S.A.		
20/01/2020	0000	13105	109 Pagamento de Boleto	12.007	190,00 D
			BANCO COOPERATIVO DO BRASIL S.A.		
20/01/2020	0000	13105	375 Impostos	12.008	1.463,76 D
			GPS - CODIGO DE BARRAS		
20/01/2020	0000	13105	363 Pagto conta telefone	12.009	1.918,67 D
			CLARO CO DDD 61 A 69		
20/01/2020	0000	13105	363 Pagto conta telefone	12.010	114,24 D

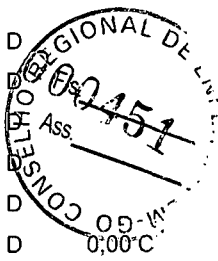

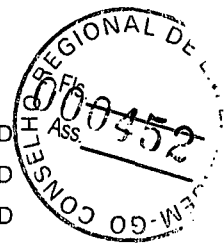

cLARO CO DDD 61 A 69

20/01/2020	0000	13020	124 D?bito Servi?o Cobran?a	810.201.000.028.789	83,25 D	
20/01/2020	0000	13020	124 D?bito Servi?o Cobran?a	810.201.000.028.790	294,15 D	
20/01/2020	0000	13020	124 D?bito Servi?o Cobran?a	810.201.000.028.791	7,40 D	
20/01/2020	0000	13020	124 D?bito Servi?o Cobran?a	810.201.000.062.019	433,54 D	
20/01/2020	0000	13020	124 D?bito Servi?o Cobran?a	810.201.000.062.020	209,35 D	
20/01/2020	0000	13020	124 D?bito Servi?o Cobran?a	810.201.000.062.021	3,18 D	
20/01/2020	0000	13020	124 D?bito Servi?o Cobran?a	810.201.300.006.581	2,75 D	
20/01/2020	0000	13020	124 D?bito Servi?o Cobran?a	810.201.300.006.582	34,00 D	
20/01/2020	0000	13020	124 D?bito Servi?o Cobran?a	810.201.300.006.583	1,00 D	
20/01/2020	0000	00000	855 BB CP Admin Absoluto	69	135.899,70 C	0,00 C
21/01/2020	0000	14020	624 Cobran?a	110.211.000.000.955	71.892,46 C	
21/01/2020	0086	99015	470 Transfer?ncia enviada	550.313.000.042.719	36,02 D	
			21/01 0313 42719-5 VANESSA SILVA			
21/01/2020	0086	99015	470 Transfer?ncia enviada	551.841.000.061.636	450,00 D	
			21/01 1841 61636-2 MARLI A DE AVI			
21/01/2020	0086	99015	470 Transfer?ncia enviada	553.607.000.029.441	82,53 D	
			21/01 3607 29441-1 CHRISTIANE MOR			
21/01/2020	0086	99015	470 Transfer?ncia enviada	553.607.000.029.441	216,12 D	
			21/01 3607 29441-1 CHRISTIANE MOR			
21/01/2020	0086	99015	470 Transfer?ncia enviada	553.648.000.056.052	756,42 D	
			21/01 3648 56052-9 WANDERSON CESA			
21/01/2020	0086	99015	470 Transfer?ncia enviada	555.701.000.114.612	560,00 D	
			21/01 5701 114612-2 RENATO DE PAUL			
21/01/2020	0000	13020	124 D?bito Servi?o Cobran?a	110.201.300.000.128	17.971,92 D	
21/01/2020	0000	13105	109 Pagamento de Boleto	12.101	1.817,42 D	
			BANCO DO BRASIL			
21/01/2020	0000	13105	363 Pagto conta telefone	12.102	98,20 D	
			BRASIL TELECOM (GO)/(TO)			
21/01/2020	0000	13105	363 Pagto conta telefone	12.103	134,41 D	
			BRASIL TELECOM (DF)			
21/01/2020	0000	13105	363 Pagto conta telefone	12.104	125,41 D	
			BRASIL TELECOM (GO)/(TO)			
21/01/2020	0000	13020	124 D?bito Servi?o Cobran?a	810.211.000.028.066	107,30 D	
21/01/2020	0000	13020	124 D?bito Servi?o Cobran?a	810.211.000.028.067	453,25 D	
21/01/2020	0000	13020	124 D?bito Servi?o Cobran?a	810.211.000.028.068	16,65 D	
21/01/2020	0000	13020	124 D?bito Servi?o Cobran?a	810.211.000.068.392	259,70 D	
21/01/2020	0000	13020	124 D?bito Servi?o Cobran?a	810.211.000.068.393	190,27 D	
21/01/2020	0000	13020	124 D?bito Servi?o Cobran?a	810.211.000.068.394	2,65 D	
21/01/2020	0000	13020	124 D?bito Servi?o Cobran?a	810.211.100.003.065	2,25 D	
21/01/2020	1981	13079	102 Cheque Compensado	853.566	38,05 D	
21/01/2020	1981	13079	102 Cheque Compensado	853.569	280,00 D	
21/01/2020	1981	13079	102 Cheque Compensado	853.570	1.303,92 D	
21/01/2020	1981	13079	102 Cheque Compensado	853.572	169,10 D	
21/01/2020	1981	13079	102 Cheque Compensado	853.575	3.615,36 D	
21/01/2020	1981	13079	102 Cheque Compensado	853.581	4.634,02 D	
21/01/2020	0000	13013	363 Pagamento de Telefone	40.169	688,02 D	
			BRASIL TELECOM (GO)/(TO)			
21/01/2020	0000	00000	345 BB CP Admin Absoluto	69	37.883,47 D	
21/01/2020	22/01/2020	0000	14079 705 CH DEVOLV COM IRREGULARID	853.575	3.615,36 C	3.615,36 C
			Erro formal			

22/01/2020	0000	14020	624 Cobran?a	110.221.000.000.889	53.741,50 C	
22/01/2020	0086	99015	470 Transfer?ncia enviada 22/01 0546 8449-2 LAIR FERREIRA	550.546.000.008.449	450,00 D	
22/01/2020	0086	99015	470 Transfer?ncia enviada 22/01 0546 8449-2 LAIR FERREIRA	550.546.000.008.449	745,56 D	
22/01/2020	0086	99015	470 Transfer?ncia enviada 22/01 1610 88303207-4 HERLEY S. MORA	551.610.088.303.207	450,00 D	
22/01/2020	0086	99015	470 Transfer?ncia enviada 22/01 1841 61636-2 MARLI A DE AVI	551.841.000.061.636	450,00 D	
22/01/2020	0086	99015	470 Transfer?ncia enviada 22/01 3607 43411-6 NILZA MARIA PI	553.607.000.043.411	450,00 D	
22/01/2020	0086	99015	470 Transfer?ncia enviada 22/01 4678 81148-3 FLUVIA PEREIRA	554.678.000.081.148	450,00 D	
22/01/2020	0086	99015	470 Transfer?ncia enviada 22/01 5701 163051-2 ANGELA C B VIE	555.701.000.163.051	450,00 D	
22/01/2020	0000	13020	124 D?bito Servi?o Cobran?a	110.211.100.000.565	13.434,58 D	
22/01/2020	0000	13105	109 Pagamento de Boleto BANCO BRADESCO S.A.	12.201	135,00 D	
22/01/2020	0000	13105	109 Pagamento de Boleto BANCO BRADESCO S.A.	12.202	100,37 D	
22/01/2020	0000	13105	375 Impostos RFB- DARF PRETO CALCULADO	12.203	66,41 D	
22/01/2020	0000	13105	375 Impostos RFB- DARF PRETO CALCULADO	12.204	1.254,96 D	
22/01/2020	0000	13105	375 Impostos RFB- DARF PRETO CALCULADO	12.205	872,70 D	
22/01/2020	0000	13020	124 D?bito Servi?o Cobran?a	810.221.000.025.921	83,25 D	
22/01/2020	0000	13020	124 D?bito Servi?o Cobran?a	810.221.000.025.922	320,05 D	
22/01/2020	0000	13020	124 D?bito Servi?o Cobran?a	810.221.000.025.923	7,40 D	
22/01/2020	0000	13020	124 D?bito Servi?o Cobran?a	810.221.100.003.229	1,00 D	
22/01/2020	0000	13020	124 D?bito Servi?o Cobran?a	810.221.100.003.230	616,25 D	
22/01/2020	1981	13079	102 Cheque Compensado	853.577	756,42 D	
22/01/2020	1981	13079	102 Cheque Compensado	853.578	36,02 D	
22/01/2020	1981	13079	102 Cheque Compensado	853.579	531,56 D	
22/01/2020	1981	13079	102 Cheque Compensado	853.582	455,00 D	
22/01/2020	1981	13079	102 Cheque Compensado	853.583	450,00 D	
22/01/2020	1981	13079	102 Cheque Compensado	853.584	450,00 D	
22/01/2020	1981	13079	102 Cheque Compensado	853.585	254,72 D	
22/01/2020	0000	00000	345 BB CP Admin Absoluto	69	34.085,61 D	0,00 C
23/01/2020	0000	14020	624 Cobran?a	110.231.000.000.625	44.794,09 C	
23/01/2020	0086	99015	470 Transfer?ncia enviada 23/01 1841 3930-6 DYLZENY LOPES	551.841.000.003.930	396,22 D	
23/01/2020	0086	99015	470 Transfer?ncia enviada 23/01 1841 61636-2 MARLI A DE AVI	551.841.000.061.636	900,00 D	
23/01/2020	0086	99015	470 Transfer?ncia enviada 23/01 3411 42271-1 MELLANY DE JES	553.411.000.042.271	216,12 D	
23/01/2020	0086	99015	470 Transfer?ncia enviada 23/01 3607 5185-3 GIOVANNA DA SI	553.607.000.005.185	576,32 D	
23/01/2020	0000	13020	124 D?bito Servi?o Cobran?a	110.221.100.000.528	11.197,91 D	
23/01/2020	0000	13020	124 D?bito Servi?o Cobran?a	810.231.000.025.010	74,00 D	
23/01/2020	0000	13020	124 D?bito Servi?o Cobran?a	810.231.000.025.011	286,75 D	
23/01/2020	0000	13020	124 D?bito Servi?o Cobran?a	810.231.000.025.012	7,40 D	

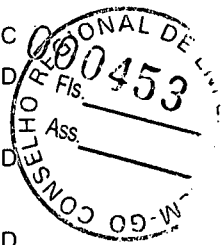

23/01/2020	0000	13020	124 D?bito Servi?o Cobran?a	810.231.000.053.642	446,26 D	
23/01/2020	0000	13020	124 D?bito Servi?o Cobran?a	810.231.000.053.643	462,16 D	
23/01/2020	0000	13020	124 D?bito Servi?o Cobran?a	810.231.000.053.644	3,71 D	
23/01/2020	0000	13020	124 D?bito Servi?o Cobran?a	810.231.200.364.094	0,50 D	
23/01/2020	0000	13020	124 D?bito Servi?o Cobran?a	810.231.200.364.095	0,75 D	
23/01/2020	1981	13079	102 Cheque Compensado	853.586	8.216,93 D	
23/01/2020	1981	13079	102 Cheque Compensado	853.587	450,00 D	
23/01/2020	1981	13079	102 Cheque Compensado	853.588	450,00 D	
23/01/2020	1981	13079	102 Cheque Compensado	853.590	450,00 D	
23/01/2020	1981	13079	102 Cheque Compensado	853.591	450,00 D	
23/01/2020	1981	13079	102 Cheque Compensado	853.592	450,00 D	
23/01/2020	1981	13079	102 Cheque Compensado	853.593	6.867,29 D	
23/01/2020	1981	13079	102 Cheque Compensado	853.596	1.116,62 D	
23/01/2020	0000	00000	345 BB CP Admin Absoluto	69	11.775,15 D	0,00 C
24/01/2020	0000	14020	624 Cobran?a	110.241.000.000.745	45.308,10 C	
24/01/2020	0086	99015	470 Transfer?ncia enviada	551.841.000.061.636	2.600,00 D	
			24/01 1841 61636-2 MARLI A DE AVI			
24/01/2020	0000	13020	124 D?bito Servi?o Cobran?a	110.231.200.000.229	11.326,36 D	
24/01/2020	0000	13105	375 Impostos	12.401	6.259,07 D	
			RFB- DARF PRETO CALCULADO			
24/01/2020	0000	13105	109 Pagamento de Boleto	12.405	198,24 D	
			IMPrensa NACIONAL			
24/01/2020	0000	13105	109 Pagamento de Boleto	12.406	165,20 D	
			IMPrensa NACIONAL			
24/01/2020	0000	13105	144 Transfer?ncia Agendada	54.600.000.008.449	2.600,00 D	
			22/01 0546 8449-2 LAIR FERREIRA			
24/01/2020	0000	13105	144 Transfer?ncia Agendada	360.700.000.029.441	1.116,62 D	
			22/01 3607 29441-1 CHRISTIANE MOR			
24/01/2020	0000	13020	124 D?bito Servi?o Cobran?a	810.241.000.024.117	68,45 D	
24/01/2020	0000	13020	124 D?bito Servi?o Cobran?a	810.241.000.024.118	299,70 D	
24/01/2020	0000	13020	124 D?bito Servi?o Cobran?a	810.241.000.024.119	3,70 D	
24/01/2020	0000	13020	124 D?bito Servi?o Cobran?a	810.241.000.052.204	239,56 D	
24/01/2020	0000	13020	124 D?bito Servi?o Cobran?a	810.241.000.052.205	228,96 D	
24/01/2020	0000	13020	124 D?bito Servi?o Cobran?a	810.241.000.052.206	7,42 D	
24/01/2020	0000	13020	124 D?bito Servi?o Cobran?a	810.241.200.004.162	9,00 D	
24/01/2020	0000	13020	124 D?bito Servi?o Cobran?a	810.241.200.004.163	0,25 D	
24/01/2020	0000	13113	392 Tarif Adic Cheque Compe	830.240.700.020.208	16,59 D	
			Cobran?a referente 23/01/2020			
24/01/2020	1981	13079	102 Cheque Compensado	853.597	900,00 D	
24/01/2020	1981	13079	102 Cheque Compensado	853.598	900,00 D	
24/01/2020	1981	13079	102 Cheque Compensado	853.599	1.116,62 D	
24/01/2020	0000	00000	345 BB CP Admin Absoluto	69	17.252,36 D	0,00 C
27/01/2020	0000	14020	624 Cobran?a	110.271.000.000.472	56.414,33 C	
27/01/2020	0000	13020	124 D?bito Servi?o Cobran?a	110.241.200.000.215	14.102,85 D	
27/01/2020	0000	13020	124 D?bito Servi?o Cobran?a	810.271.000.026.846	86,95 D	
27/01/2020	0000	13020	124 D?bito Servi?o Cobran?a	810.271.000.026.847	323,75 D	
27/01/2020	0000	13020	124 D?bito Servi?o Cobran?a	810.271.000.026.848	12,95 D	
27/01/2020	0000	13020	124 D?bito Servi?o Cobran?a	810.271.000.056.749	314,29 D	
27/01/2020	0000	13020	124 D?bito Servi?o Cobran?a	810.271.000.056.750	202,46 D	
27/01/2020	0000	13020	124 D?bito Servi?o Cobran?a	810.271.000.056.751	3,18 D	
27/01/2020	0000	13020	124 D?bito Servi?o Cobran?a	810.271.300.005.666	0,25 D	



[Handwritten signature]

27/01/2020	0000	13020	124 D?bito Servi?o Cobran?a	810.271.300.005.667	7,50 D	
27/01/2020	0000	13020	124 D?bito Servi?o Cobran?a	810.271.300.005.668	1,50 D	
27/01/2020	0000	13013	362 Pagto Energia El?trica	41.551	42,37 D	
			CELG			
27/01/2020	0000	00000	345 BB CP Admin Absoluto	69	41.316,28 D	
28/01/2020	0000	14020	624 Cobran?a	110.281.000.000.926	59.175,12 C	
28/01/2020	0000	13020	124 D?bito Servi?o Cobran?a	110.271.300.000.132	14.792,84 D	
28/01/2020	0000	13020	124 D?bito Servi?o Cobran?a	810.281.000.025.374	155,40 D	
28/01/2020	0000	13020	124 D?bito Servi?o Cobran?a	810.281.000.025.375	382,95 D	
28/01/2020	0000	13020	124 D?bito Servi?o Cobran?a	810.281.000.025.376	9,25 D	
28/01/2020	0000	13020	124 D?bito Servi?o Cobran?a	810.281.000.061.565	188,68 D	
28/01/2020	0000	13020	124 D?bito Servi?o Cobran?a	810.281.000.061.566	165,36 D	
28/01/2020	0000	13020	124 D?bito Servi?o Cobran?a	810.281.000.061.567	4,24 D	
28/01/2020	0000	13020	124 D?bito Servi?o Cobran?a	810.281.200.003.642	0,25 D	
28/01/2020	0000	13020	124 D?bito Servi?o Cobran?a	810.281.200.003.643	1,25 D	
28/01/2020	1981	13079	102 Cheque Compensado	853.574	1.200,00 D	
28/01/2020	1981	13079	102 Cheque Compensado	853.600	3.615,36 D	
28/01/2020	1981	13079	102 Cheque Compensado	853.601	756,42 D	
28/01/2020	0000	00000	345 BB CP Admin Absoluto	69	37.903,12 D	0,00 C
29/01/2020	0000	14020	624 Cobran?a	110.291.000.000.625	51.223,32 C	
29/01/2020	0086	99015	470 Transfer?ncia enviada	550.313.000.042.719	216,00 D	
			29/01 0313 42719-5 VANESSA SILVA			
29/01/2020	0086	99015	470 Transfer?ncia enviada	551.269.000.024.659	576,32 D	
			29/01 1269 24659-X BENEDITO GARCI			
29/01/2020	0086	99015	470 Transfer?ncia enviada	554.057.000.016.573	450,00 D	
			29/01 4057 16573-5 VIVIANE RIBEIR			
29/01/2020	0086	99015	470 Transfer?ncia enviada	554.148.000.022.835	390,00 D	
			29/01 4148 22835-4 GIGA COMPONENT			
29/01/2020	0086	99015	470 Transfer?ncia enviada	554.678.000.081.148	450,00 D	
			29/01 4678 81148-3 FLUVIA PEREIRA			
29/01/2020	0086	99015	470 Transfer?ncia enviada	555.701.000.163.051	450,00 D	
			29/01 5701 163051-2 ANGELA C B VIE			
29/01/2020	0000	13020	124 D?bito Servi?o Cobran?a	110.281.200.000.259	12.805,03 D	
29/01/2020	0000	13105	375 Impostos	12.901	11,92 D	
			RFB- DARF PRETO CALCULADO			
29/01/2020	0000	13105	375 Impostos	12.902	200,21 D	
			RFB- DARF PRETO CALCULADO			
29/01/2020	0000	13105	375 Impostos	12.903	189,67 D	
			RFB- DARF PRETO CALCULADO			
29/01/2020	0000	13105	375 Impostos	12.904	224,64 D	
			RFB- DARF PRETO CALCULADO			
29/01/2020	0000	13105	375 Impostos	12.905	10,24 D	
			RFB- DARF PRETO CALCULADO			
29/01/2020	0000	13105	375 Impostos	12.906	13,08 D	
			RFB- DARF PRETO CALCULADO			
29/01/2020	0000	13105	375 Impostos	12.907	14,02 D	
			RFB- DARF PRETO CALCULADO			
29/01/2020	0000	13105	362 Pagamento conta luz	12.908	3.527,69 D	
			CELG			
29/01/2020	0000	13105	109 Pagamento de Boleto	12.909	1.650,66 D	
			ITAU UNIBANCO S.A.			
29/01/2020	0000	13105	375 Impostos	12.910	71,80 D	

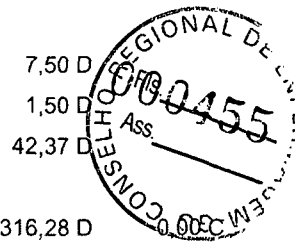

[Handwritten signature]

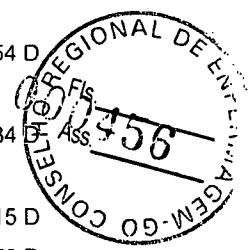

RFB- DARF PRETO CALCULADO

29/01/2020	0000	13105	375 Impostos	12.911	2.385,54 D	
RFB- DARF PRETO CALCULADO						
29/01/2020	0000	13105	375 Impostos	12.912	954,84 D	
RFB- DARF PRETO CALCULADO						
29/01/2020	0000	13020	124 D?bito Servi?o Cobran?a	810.291.000.003.026	109,15 D	
29/01/2020	0000	13020	124 D?bito Servi?o Cobran?a	810.291.000.003.027	336,70 D	
29/01/2020	0000	13020	124 D?bito Servi?o Cobran?a	810.291.000.003.028	12,95 D	
29/01/2020	0000	13020	124 D?bito Servi?o Cobran?a	810.291.100.013.323	1,00 D	
29/01/2020	0000	13020	124 D?bito Servi?o Cobran?a	810.291.100.013.324	0,25 D	
29/01/2020	0000	13020	124 D?bito Servi?o Cobran?a	810.291.100.013.325	0,50 D	
29/01/2020	0000	13020	124 D?bito Servi?o Cobran?a	810.291.100.042.142	217,83 D	
29/01/2020	0000	13020	124 D?bito Servi?o Cobran?a	810.291.100.042.143	187,09 D	
29/01/2020	0000	13020	124 D?bito Servi?o Cobran?a	810.291.100.042.144	3,18 D	
29/01/2020	0000	13113	170 Tarifa Microfilme	830.290.700.034.641	7,75 D	
29/01/2020	0000	00000	345 BB CP Admin Absoluto	69	25.755,26 D	0,00 C
30/01/2020	0000	14020	624 Cobran?a	100.300.900.008.634	53.399,74 C	
30/01/2020	0000	13020	124 D?bito Servi?o Cobran?a	110.291.100.000.515	13.349,10 D	
30/01/2020	0000	13105	109 Pagamento de Boleto	13.001	621,50 D	
REDEMOB CONSORCIO						
30/01/2020	0000	13105	361 Pgto conta ?gua	13.002	789,45 D	
SANEAMENTO DE GOIAS SA						
30/01/2020	0000	13020	124 D?bito Servi?o Cobran?a	810.300.900.002.896	142,45 D	
30/01/2020	0000	13020	124 D?bito Servi?o Cobran?a	810.300.900.002.897	342,25 D	
30/01/2020	0000	13020	124 D?bito Servi?o Cobran?a	810.300.900.002.898	1,85 D	
30/01/2020	0000	13020	124 D?bito Servi?o Cobran?a	810.301.000.024.283	371,00 D	
30/01/2020	0000	13020	124 D?bito Servi?o Cobran?a	810.301.000.024.284	223,13 D	
30/01/2020	0000	13020	124 D?bito Servi?o Cobran?a	810.301.000.024.285	3,18 D	
30/01/2020	0000	13020	124 D?bito Servi?o Cobran?a	810.301.100.003.284	0,25 D	
30/01/2020	0000	13020	124 D?bito Servi?o Cobran?a	810.301.100.003.285	108,25 D	
30/01/2020	0000	13020	124 D?bito Servi?o Cobran?a	810.301.100.003.286	2,25 D	
30/01/2020	1981	13079	102 Cheque Compensado	853.563	350,00 D	
30/01/2020	0000	00000	345 BB CP Admin Absoluto	69	37.095,08 D	0,00 C
31/01/2020	0000	14020	624 Cobran?a	110.311.000.000.761	59.745,45 C	
31/01/2020	0000	13020	124 D?bito Servi?o Cobran?a	110.301.100.000.482	14.935,25 D	
31/01/2020	0000	13105	109 Pagamento de Boleto	13.101	2.455,35 D	
BANCO DO BRASIL						
31/01/2020	0000	13105	109 Pagamento de Boleto	13.102	3.353,42 D	
BANCO DO BRASIL						
31/01/2020	0000	13020	124 D?bito Servi?o Cobran?a	810.311.000.023.649	283,05 D	
31/01/2020	0000	13020	124 D?bito Servi?o Cobran?a	810.311.000.023.650	379,25 D	
31/01/2020	0000	13020	124 D?bito Servi?o Cobran?a	810.311.000.023.651	3,70 D	
31/01/2020	0000	13020	124 D?bito Servi?o Cobran?a	810.311.000.055.710	389,02 D	
31/01/2020	0000	13020	124 D?bito Servi?o Cobran?a	810.311.000.055.711	203,52 D	
31/01/2020	0000	13020	124 D?bito Servi?o Cobran?a	810.311.000.055.712	2,12 D	
31/01/2020	0000	13020	124 D?bito Servi?o Cobran?a	810.311.100.003.313	1,50 D	
31/01/2020	1981	13079	102 Cheque Compensado	853.589	450,00 D	
31/01/2020	0000	00000	345 BB CP Admin Absoluto	69	37.289,27 D	
31/01/2020	0000	00000	999 S A L D O			0,00 C

[Handwritten signature]

Transação efetuada com sucesso por: J8662960 CLEUZENI MORAES DE PAULA.



A handwritten signature in black ink, appearing to be "LSP".

G33118-400668604016
18/02/2020 14:10:09

Extrato investimentos financeiros - mensal

Cliente

Agência 86-8
 Conta 104444-3 CONSELHO R E GOIAS
 Mês/ano referência JANEIRO/2020

S PUBLICO ABSOLUTO - CNPJS PUBLICO ABSOLUTO

Data	Histórico	Valor	Valor IR	Prej. Comp.	Valor IOF	Quantidade cotas	Valor cota	Saldo cotas
31/12/2019	SALDO ANTERIOR	3.415.593,09				436.600,965176		
02/01/2020	RESGATE	11.903,19				1.521,337545	7,824161073	435.079,627631
	Aplicação 07/03/2019	11.343,22				1.449,767587		
	Aplicação 08/03/2019	559,97				71,569958		
03/01/2020	APLICAÇÃO	32.721,93				4.181,619432	7,825181256	439.261,247063
06/01/2020	APLICAÇÃO	13.407,09				1.713,102550	7,826203981	440.974,349613
07/01/2020	RESGATE	14.890,19				1.902,358737	7,827225072	439.071,990876
	Aplicação 08/03/2019	14.890,19				1.902,358737		
08/01/2020	APLICAÇÃO	27.625,96				3.529,009528	7,828247494	442.601,000404
09/01/2020	APLICAÇÃO	35.784,92				4.570,659805	7,829267878	447.171,660209
10/01/2020	APLICAÇÃO	11.763,70				1.502,332985	7,830288035	448.673,993194
13/01/2020	APLICAÇÃO	41.285,37				5.271,826972	7,831321137	453.945,820166
14/01/2020	APLICAÇÃO	44.245,55				5.649,101316	7,832316597	459.594,921482
15/01/2020	APLICAÇÃO	32.747,21				4.180,493065	7,833336759	463.775,414547
16/01/2020	APLICAÇÃO	18.593,24				2.373,299142	7,834343199	466.148,713689
20/01/2020	RESGATE	135.899,70				17.342,130097	7,836390296	448.806,583592
	Aplicação 08/03/2019	23.279,20				2.970,653628		
	Aplicação 11/03/2019	40.299,46				5.142,605241		
	Aplicação 12/03/2019	72.321,04				9.228,871228		
21/01/2020	APLICAÇÃO	37.883,47				4.833,667708	7,837417109	453.640,251300
22/01/2020	APLICAÇÃO	34.085,61				4.348,516716	7,838445203	457.988,768016
23/01/2020	APLICAÇÃO	11.775,15				1.502,033971	7,839469828	459.490,801987
24/01/2020	APLICAÇÃO	17.252,36				2.200,417440	7,840494117	461.691,219427
27/01/2020	APLICAÇÃO	41.316,28				5.268,911083	7,841521587	466.960,130510
28/01/2020	APLICAÇÃO	37.903,12				4.833,007144	7,842554101	471.793,137654
29/01/2020	APLICAÇÃO	25.755,26				3.283,611562	7,843576960	475.076,749216
30/01/2020	APLICAÇÃO	37.095,08				4.728,742298	7,844597498	479.805,491514
31/01/2020	APLICAÇÃO	37.289,27				4.752,871227	7,845630191	484.558,362741
31/01/2020	SALDO ATUAL	3.801.665,72				484.558,362741		484.558,362741

Resumo do mês

SALDO ANTERIOR	3.415.593,09
APLICAÇÕES (+)	538.530,57
RESGATES (-)	162.693,08
RENDIMENTO BRUTO (+)	10.235,14
IMPOSTO DE RENDA (-)	0,00
IOF (-)	0,00
RENDIMENTO LÍQUIDO	10.235,14
SALDO ATUAL =	3.801.665,72

Valor da Cota

31/12/2019	7,823146000
31/01/2020	7,845630191

Rentabilidade

No mês	0,2874
No ano	0,2874
Últimos 12 meses	4,7143

CONSELHO REGIONAL DE ENFERMAGEM GO



CONCILIAÇÃO BANCÁRIA EM 31/12/2019

1. -	BB - BANCO DO BRASIL S/A	104445-1		
(+)	SALDO BANCÁRIO EM	31/12/2019	R\$	-
(-)	DEPOSITOS A CLASSIFICAR			
(+)	DESPESAS A CLASSIFICAR		-	
(+)	DEPOSITOS BLOQUEADOS			
(+)	TRANSFERENCIAS EM TRANSITO			
(-)	CHEQUES EM TRANSITO		-	
(=)	SALDO CONTÁBIL EM	31/12/2019	R\$	-
2. -	BB - BANCO DO BRASIL S/A	CDB - 104445 -1		
(+)	SALDO BANCÁRIO EM	31/12/2019	R\$	-
(+)	TRANSFERENCIAS EM TRANSITO		-	
(-)	RESGATE AUTOM. A PROCESSAR		-	
(=)	SALDO ESCRITURAL EM	31/12/2019	R\$	-
3. -	BB - BANCO DO BRASIL S/A	FUNDO INVESTIMENTO ST PUBLICO - 104445-1		
(+)	SALDO BANCÁRIO EM	31/12/2019	R\$	29.099,15
(+)	TRANSFERENCIAS EM TRANSITO		-	
(-)	RESGATE AUTOM. A PROCESSAR		-	
(=)	SALDO ESCRITURAL EM	31/12/2019	R\$	29.099,15

 IVETE SANTOS BARRETO
 PRESIDENTE
 COREN-GO 16009-ENF
 CPF: 112.537.895-68

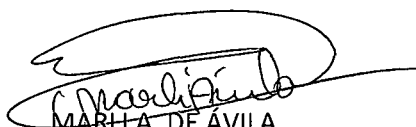
 MARLI A. DE ÁVILA
 TESOUREIRA
 COREN-GO 158120-TEC
 CPF: 184.493.791-72

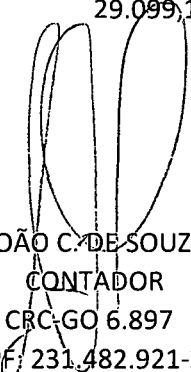
 JOÃO C. DE SOUZA
 CONTADOR
 CRC-GO 6.897
 CPF: 231.482.921-20



G337071812272804024
07/01/2020 18:26:10



Extrato conta corrente

Cliente - Conta atual

Agência 86-8
Conta corrente 104445-1 CONSELHO R E GOIAS
Período do extrato 01/12/2019 até 31/12/2019

Lançamentos

Dt. movimento	Dt. balancete	Histórico	Documento	Valor R\$	Saldo
14/11/2019		Saldo Anterior			0,00 C
31/12/2019		SALDO			0,00 C

OBSERVAÇÕES:

Transação efetuada com sucesso por: J8662960 CLEUZENI MORAES DE PAULA.

Serviço de Atendimento ao Consumidor - SAC 0800 729 0722

Ouvidoria BB 0800 729 5678
Para deficientes auditivos 0800 729 0088



G337071812272804019
07/01/2020 18:22:45



Extrato investimentos financeiros - mensal

Cliente

Agência 86-8
Conta 104445-1 CONSELHO R E GOIAS
Mês/ano referência DEZEMBRO/2019

S.Público Automático - CNPJS.PÚBLICO AUTOMÁTICO

Data	Histórico	Valor	Valor IRPrej. Comp.	Valor IOF	Quantidade cotas	Valor cota	Saldo cotas
29/11/2019	SALDO ANTERIOR	29.062,45			7.870,242496		
31/12/2019	SALDO ATUAL	29.099,15			7.870,242496		7.870,242496

Resumo do mês

SALDO ANTERIOR	29.062,45
APLICAÇÕES (+)	0,00
RESGATES (-)	0,00
RENDIMENTO BRUTO (+)	36,70
IMPOSTO DE RENDA (-)	0,00
IOF (-)	0,00
RENDIMENTO LÍQUIDO	36,70
SALDO ATUAL =	29.099,15

Valor da Cota

29/11/2019	3,692701267
31/12/2019	3,697363375

Rentabilidade

No mês	0,1262
No ano	2,0504
Últimos 12 meses	2,0504

Transação efetuada com sucesso por: J8662960 CLEUZENI MORAES DE PAULA.

Serviço de Atendimento ao Consumidor - SAC 0800 729 0722

Ouvidoria BB 0800 729 5678
Para deficientes auditivos 0800 729 0088



Extrato conta corrente

G331181400668604014
18/02/2020 14:08:58

Cliente - Conta atual

Agência 86-8
 Conta corrente 104445-1 CONSELHO R E GOIAS
 Período do extrato 01 / 2020

Lançamentos

Dt. balancete	Dt. movimento	Ag. origem	Lote	Histórico	Documento	Valor R\$	Saldo
14/11/2019		0000	00000	000 Saldo Anterior			0,00 C
08/01/2020		0000	13158	328 Pagto cart?o cr?dito	674.819.004.039.269	2.628,00 D	
08/01/2020		0000	00000	855 BB CP Admin Supremo	70	2.628,00 C	0,00 C
31/01/2020		0000	00000	999 S A L D O			0,00 C

 OBSERVAÇÕES:

 Transação efetuada com sucesso por: J8662960 CLEUZENI MORAES DE PAULA.



G331181400668604018
18/02/2020 14:11:16



Extrato investimentos financeiros - mensal

Cliente

Agência 86-8
Conta 104445-1 CONSELHO R E GOIAS
Mês/ano referência JANEIRO/2020

S.Público Automático - CNPJS.PÚBLICO AUTOMÁTICO

Data	Histórico	Valor	Valor IRPrej. Comp.	Valor IOF	Quantidade cotas	Valor cota	Saldo cotas
31/12/2019	SALDO ANTERIOR	29.099,15			7.870,242496		
08/01/2020	RESGATE	2.628,00			710,608101	3,698240980	7.159,634395
	Aplicação 08/11/2019	2.628,00			710,608101		
31/01/2020	SALDO ATUAL	26.500,94			7.159,634395		7.159,634395

Resumo do mês

SALDO ANTERIOR	29.099,15
APLICAÇÕES (+)	0,00
RESGATES (-)	2.628,00
RENDIMENTO BRUTO (+)	29,79
IMPOSTO DE RENDA (-)	0,00
IOF (-)	0,00
RENDIMENTO LÍQUIDO	29,79
SALDO ATUAL =	26.500,94

Valor da Cota

31/12/2019	3,697363375
31/01/2020	3,701437746

Rentabilidade

No mês	0,1101
No ano	0,1101
Últimos 12 meses	1,9713

Transação efetuada com sucesso por: J8662960 CLEUZENI MORAES DE PAULA.

Serviço de Atendimento ao Consumidor - SAC.0800 729 0722

Ouvidoria BB 0800 729 5678
Para deficientes auditivos 0800 729 0088

CONSELHO REGIONAL DE ENFERMAGEM GO



CONCILIAÇÃO BANCÁRIA EM 31/12/2019

1. -	BB - BANCO DO BRASIL S/A	C/CORR - 4448 - 2	
(+)	SALDO BANCÁRIO EM	31/12/2019	0,00
(-)	DEPOSITOS A CLASSIFICAR		
(+)	DESPESAS A CLASSIFICAR		-
(+)	DEPOSITOS BLOQUEADOS		
(+)	TRANSFERENCIAS EM TRANSITO		
(-)	CHEQUES EM TRANSITO		-
(=)	SALDO CONTÁBIL EM	31/12/2019	0,00
2. -	BB - BANCO DO BRASIL S/A	CDB - 4448 - 2	
(+)	SALDO BANCÁRIO EM	31/12/2019	0,00
(+)	TRANSFERENCIAS EM TRANSITO		-
(-)	RESGATE AUTOM. A PROCESSAR		-
(=)	SALDO ESCRITURAL EM	31/12/2019	0,00
3. -	BB - BANCO DO BRASIL S/A	FUNDO INVESTIMENTO ST PUBLICO - 4448-2	
(+)	SALDO BANCÁRIO EM	31/12/2019	3.896.992,21
(+)	TRANSFERENCIAS EM TRANSITO		-
(-)	RESGATE AUTOM. A PROCESSAR		-
(=)	SALDO ESCRITURAL EM	31/12/2019	3.896.992,21

 IVETE SANTOS BARRETO
 PRESIDENTE
 COREN-GO 16009-ENF
 CPF: 112.537.895-68

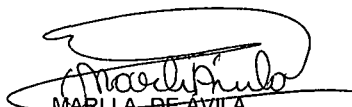
 MARLLA DE AVILA
 TESOUREIRA
 COREN-GO 158120-TEC
 CPF: 184.493.791-72

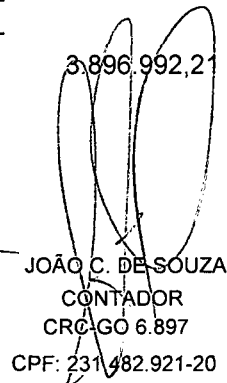
 JOÃO C. DE SOUZA
 CONTADOR
 CRC-GO 6.897
 CPF: 231.482.921-20



Extrato conta corrente

G337071812272804017
07/01/2020 18:20:41

Cliente - Conta atual

Agência 86-8
Conta corrente 4448-2 CONSELHO R E GOIAS
Período do extrato 01/12/2019 até 31/12/2019



Lançamentos

Dt. movimento	Dt. balancete	Histórico	Documento	Valor R\$	Saldo
13/11/2019		Saldo Anterior			0,00 C
05/12/2019		+ TED Transf. Eletr. Disponiv	120.501	171.055,72 D	
05/12/2019		+ Tar DOC/TED Eletr?nico	813.391.200.226.911	4,49 D	
05/12/2019		BB CP Admin Absoluto	69	171.060,21 C	0,00 C
11/12/2019		+ Impostos	121.101	10.978,35 D	
11/12/2019		BB CP Admin Absoluto	69	10.978,35 C	0,00 C
31/12/2019		SALDO			0,00 C

OBSERVAÇÕES:

Transação efetuada com sucesso por: J8662960 CLEUZENI MORAES DE PAULA.

Serviço de Atendimento ao Consumidor - SAC 0800 729 0722

Ouvidoria BB 0800 729 5678
Para deficientes auditivos 0800 729 0088

G337071812272804092
07/01/2020 18:23:49

Extrato investimentos financeiros - mensal



Cliente

Agência 86-8
 Conta 4448-2 CONSELHO R E GOIAS
 Mês/ano referência DEZEMBRO/2019

S PUBLICO ABSOLUTO - CNPJS PUBLICO ABSOLUTO

Data	Histórico	Valor	Valor IR	Prej. Comp.	Valor IOF	Quantidade cotas	Valor cota	Saldo cotas
29/11/2019	SALDO ANTERIOR	4.067.571,15				521.458,521285		
05/12/2019	RESGATE	171.060,21				21.916,590351	7,805055771	499.541,930934
	Aplicação 04/02/2019	171.060,21				21.916,590351		
11/12/2019	RESGATE	10.978,35				1.405,732475	7,809700776	498.136,198459
	Aplicação 04/02/2019	10.978,35				1.405,732475		
31/12/2019	SALDO ATUAL	3.896.992,21				498.136,198459		498.136,198459

Resumo do mês

SALDO ANTERIOR	4.067.571,15
APLICAÇÕES (+)	0,00
ESGATES (-)	182.038,56
RENDIMENTO BRUTO (+)	11.459,62
IMPOSTO DE RENDA (-)	0,00
IOF (-)	0,00
RENDIMENTO LÍQUIDO	11.459,62
SALDO ATUAL =	3.896.992,21

Valor da Cota

29/11/2019	7,800373349
31/12/2019	7,823146000

Rentabilidade

No mês	0,2919
No ano	4,8866
Últimos 12 meses	4,8866

Transação efetuada com sucesso por: J8662960 CLEUZENI MORAES DE PAULA.

Serviço de Atendimento ao Consumidor - SAC 0800 729 0722

Ouvidoria BB 0800 729 5678
 Para deficientes auditivos 0800 729 0088



Extrato conta corrente

G331181400668604013
18/02/2020 14:08:26

Cliente - Conta atual

Agência 86-8
Conta corrente 4448-2 CONSELHO R E GOIAS
Período do extrato 01 / 2020



Lançamentos

Dt. balancete	Dt. movimento	Ag. origem	Lote	Histórico	Documento	Valor R\$	Saldo
11/12/2019		0000	00000	000 Saldo Anterior			0,00 C
15/01/2020		0000	13105	393 TED Transf. Eletr. Disponiv 104 1298 001000050000131 G M ENGENHARI	11.501	150.126,01 D	
15/01/2020		0000	13113	310 Tar DOC/TED Eletr?nico Cobrança referente 15/01/2020	860.151.200.011.256	4,49 D	
15/01/2020		0000	00000	855 BB CP Admin Absoluto	69	150.130,50 C	0,00 C
22/01/2020		0000	13105	375 Impostos RFB- DARF PRETO CALCULADO	12.201	9.635,07 D	
22/01/2020		0000	00000	855 BB CP Admin Absoluto	69	10.000,00 C	364,93 C
31/01/2020		0000	00000	999 S A L D O			364,93 C

OBSERVAÇÕES:

Transação efetuada com sucesso por: J8662960 CLEUZENI MORAES DE PAULA.



Extrato investimentos financeiros - mensal

G331181400668604017
18/02/2020 14:10:47



Cliente

Agência 86-8
Conta 4448-2 CONSELHO R E GOIAS
Mês/ano referência JANEIRO/2020

S PUBLICO ABSOLUTO - CNPJS PUBLICO ABSOLUTO

Data	Histórico	Valor	Valor IR	Prej. Comp.	Valor IOF	Quantidade cotas	Valor cota	Saldo cotas
31/12/2019	SALDO ANTERIOR	3.896.992,21				498.136,198459		
15/01/2020	RESGATE	150.130,50				19.165,587363	7,833336759	478.970,611096
	Aplicação 04/02/2019	150.130,50				19.165,587363		
22/01/2020	RESGATE	10.000,00				1.275,763208	7,838445203	477.694,847888
	Aplicação 04/02/2019	10.000,00				1.275,763208		
31/01/2020	SALDO ATUAL	3.747.817,12				477.694,847888		477.694,847888

Resumo do mês

SALDO ANTERIOR	3.896.992,21
APLICAÇÕES (+)	0,00
RESGATES (-)	160.130,50
RENDIMENTO BRUTO (+)	10.955,41
IMPOSTO DE RENDA (-)	0,00
IOF (-)	0,00
RENDIMENTO LÍQUIDO	10.955,41
SALDO ATUAL =	3.747.817,12

Valor da Cota

31/12/2019	7,823146000
31/01/2020	7,845630191

Rentabilidade

No mês	0,2874
No ano	0,2874
Últimos 12 meses	4,7143

Transação efetuada com sucesso por: J8662960 CLEUZENI MORAES DE PAULA.

Serviço de Atendimento ao Consumidor - SAC 0800 729 0722

Ouvidoria BB 0800 729 5678
Para deficientes auditivos 0800 729 0088

Handwritten signature

CONSELHO REGIONAL DE ENFERMAGEM GO



CONCILIAÇÃO BANCÁRIA EM 31/12/2019

1. - CAIXA ECONÔMICA FEDERAL

C/CORR - 30303 - 1

(+)	SALDO BANCÁRIO EM	31/12/2019	1.522,87
(-)	DEPOSITOS A CLASSIFICAR		
(+)	DESPESAS A CLASSIFICAR		-
(+)	DEPOSITOS BLOQUEADOS		
(+)	TRANSFERENCIAS EM TRANSITO		
(-)	CHEQUES EM TRANSITO		-
(=)	SALDO CONTÁBIL EM	31/12/2019	1.522,87

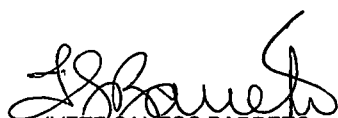
IVETE SANTOS BARRETO
PRESIDENTE
COREN-GO 16009-ENF

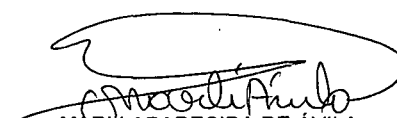
MARLI APARECIDA DE ÁVILA
TESOUREIRA
COREN-GO 158120-TEC

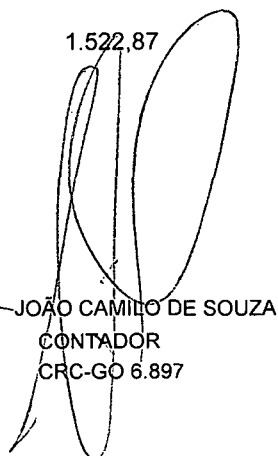
JOÃO CAMILO DE SOUZA
CONTADOR
CRC-GO 6.897



AG: 0682 - JUSTICA FEDERAL GOIA
PERIODO: 01122019 ATE: 31122019
NOME: CONS REG DE ENFERMAGEM GO

OPER: 003 CONTA: 30.303-1
CGC: 00.237.222/0001-22
LIMITE FLUTUANTE GIM: 0,00
LIMITE CHEQUE AZUL: 0,00
VLR.BLQ.JUDICIAL : 0,00
V A L O R S A L D O
49,00 D 1.564,87 C
42,00 D 1.522,87 C

DATA MOVTO	NR.DOC	HISTORICO
05/12/2019	112019	DB CEST PJ
26/12/2019	000000	MANUT CTA



SALDO EM 06/01/2020 R\$ 1.473,87 C

AG: 0682 - JUSTICA FEDERAL GOIA
PERIODO: 01012020 ATE: 31012020
NOME: CONS REG DE ENFERMAGEM GO

OPER: 003 CONTA: 30.303-1
CGC: 00.237.222/0001-22

LIMITE FLUTUANTE GIM: 0,00
LIMITE CHEQUE AZUL: 0,00
VLR.BLQ.JUDICIAL : 0,00

DATA MOVTO	NR.DOC	HISTORICO	V A L O R	S A L D O
06/01/2020	122019	DB CEST PJ	49,00 D	1.473,87 C
27/01/2020	000000	MANUT CTA	42,00 D	1.431,87 C

SALDO EM 10/02/2020 R\$ 1.382,87 C



208





PRESTAÇÃO DE CONTAS EXERCÍCIO 2019

Conciliação entre o extrato da conta nº 4.444-X (Movimento) do Banco do Brasil S/A e a Contabilidade.

DATA	HISTÓRICO	PARCIAL	SALDOS – R\$	
			EXTRATO	CONTABILIDADE
31/12/2019	SALDO		0,00	0,00
	Conta do Passivo			
	2.1.3.1.1.01.09 Demais Contas à Pagar:			
	Ch.nº 853489	885,49		
	Ch.nº 853521	592,20		
	Ch.nº 853581	4.634,02		
	Ch.nº 853504	1.944,13		
	SALDOS CONCILIADOS	8.055,84	0,00	0,00

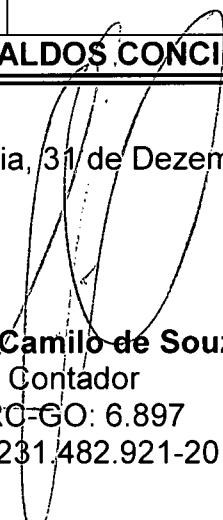
Goiânia, 31 de Dezembro de 2019

João Camilo de Souza
Contador
CRC-GO: 6.897
CPF: 231.482.921-20



Ivete Santos Barreto
Presidente
COREN-GO: 16009-ENF
CPF: 112.537.895-68



PRESTAÇÃO DE CONTAS EXERCÍCIO 2019

TITULAR / HISTÓRICO	SALDO ANTERIOR	MOVIMENTO DO EXERCÍCIO		SALDO ATUAL
		DÉBITOS	CRÉDITOS	
DEVEDORES DA ENTIDADE				
Cleuzeni Moraes de Paula	14,77	109,48	124,25	0,00
Ivete Santos Barreto	10,00	0,00	10,00	0,00
Forte Limp (Pgto a Maior)	0,00	1.192,77	0,00	1.192,77
	24,77	1.302,25	134,25	1.192,77

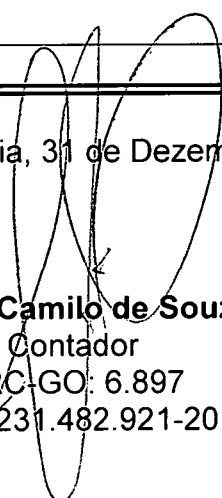
Goiânia, 31 de Dezembro de 2019

João Camilo de Souza
Contador
CRC-GO: 6.897
CPF: 231.482.921-20

Ivete Santos Barreto
Presidente
COREN-GO: 16009-ENF
CPF: 112.537.895-68

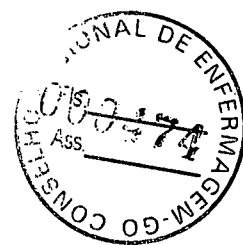

**PRESTAÇÃO DE CONTAS
EXERCÍCIO 2019**

TITULAR / HISTÓRICO	SALDO ANTERIOR	MOVIMENTO DO EXERCÍCIO		SALDO ATUAL
		DÉBITOS	CRÉDITOS	
Salários a Pagar	221.918,38	4.593.658,23	4.371.739,85	0,00
INSS SEGURADOS				
Competência mês: Dezembro 2019	21.328,20	287.842,16	288.746,10	22.232,14
TESOURO NACIONAL - COSIRF				
Competência mês: Dezembro 2019	901,67	168.558,99	168.168,59	511,27
SINDECOP - GO				
Mensalidade Sindecop : 12/2019	883,86	9.986,47	9.866,61	764,00
ENTIDADES PÚBLICAS CREDORAS				
FGTS a Recolher				
Competência mês: Dezembro 2019	32.906,54	301.709,41	305.118,98	36.315,61
INSS a Recolher				
Competência mês: Dezembro 2019	54.646,77	845.555,82	859.743,45	68.834,40
PIS/PASEP a Recolher				
Competência mês: Dezembro 2019	5.651,76	38.903,84	39.511,15	6.259,07
IRRF a Recolher				
Competência mês: Dezembro 2019	69.830,72	519.237,89	532.529,74	83.122,57



Coren^{GO}

Conselho Regional de Enfermagem de Goiás

Unir para avançar



ISSQN a Recolher				
Competência mês: Dezembro 2019	853,54	58.448,73	64.853,67	7.258,48
INSS Retido sobre Serviços – 12/2019	1.288,20	22.391,09	23.450,62	2.347,73
Cheques em Trânsito	3.503,41	32.851,88	37.404,31	8.055,84

Goiânia, 31 de Dezembro de 2019

João Camilo de Souza
Contador
CRC-GO: 6.897
CPF: 231.482.921-20

Ivete Santos Barreto
Presidente
COREN-GO: 16009-ENF
CPF: 112.537.895-68





**PRESTAÇÃO DE CONTAS
EXERCÍCIO 2019**

Conciliação entre o extrato das contas nº 4.444-X (CDB – DI SWAP)
e nº 4448-2 (CDB/BB Reaplicação) respectivamente
Banco do Brasil S/A, e a Contabilidade.

DATA	HISTÓRICO	PARCIAL	SALDOS – R\$	
			EXTRATO	CONTABILIDADE
31/12/2019	Saldos Iguais 4444-x		3.415.593,09	3.415.593,09
31/12/2019	Saldos Iguais 4448-2		3.896.992,21	3.896.992,21
31/12/2019	Saldos Iguais 4445-8		29.099,15	29.099,15
SALDOS CONCILIADOS			7.341.684,45	7.341.684,45

Goiânia, 31 de Dezembro de 2019.

João Camilo de Souza
Contador
CRC-GO: 6.897
CPF: 231.482.921-20

Ivete Santos Barreto
Presidente
COREN-GO: 16009-ENF
CPF: 112.537.895-68



Coren^{GO}
Conselho Regional de Enfermagem de Goiás
Unir para avançar



**PRESTAÇÃO DE CONTAS
EXERCÍCIO 2019**

TITULAR / HISTÓRICO	SALDO ANTERIOR	MOVIMENTO DO EXERCÍCIO		SALDO ATUAL
		DÉBITOS	CRÉDITOS	
DIVERSOS RESPOSÁVEIS				
Adiantamento de Férias no mês de dezembro 2019	28.855,31	287.698,67	295.294,37	21.259,61
	28.855,31	287.698,67	295.294,37	21.259,61

Goiânia, 31 de Dezembro de 2019

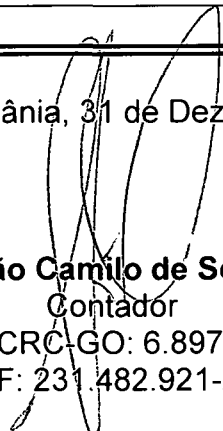
João Camilo de Souza
Contador
CRC-GO: 6.897
CPF: 231.482.921-20

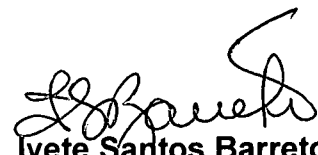
Ivete Santos Barreto
Presidente
COREN-GO: 16009-ENF
CPF: 112.537.895-68



NOTAS EXPLICATIVAS

NOTA 1 - Contexto Operacional

O Conselho Regional de Enfermagem de Goiás é uma Autarquia Federal com finalidade, dentre outras, de exercer a fiscalização do exercício profissional da enfermagem no Estado de Goiás, criada pela Lei 5.905 de 12 de Julho de 1973.

O ano de 2019, serviu para mostrar a importância que o Conselho de Fiscalização exerce sobre os profissionais de Enfermagem, respaldando legalmente qualquer atividade atribuída pelos profissionais devidamente registrados, disponibilizando assim, serviços de qualidade e segurança. Também foi o ano em que se iniciaram as obras de Construção do novo Edifício Sede do COREN-GO.

Um Conselho profissional equipado de um corpo efetivo dotado de eficiência e competência, por meio de planejamento e trabalho em equipe, tornou-se possível que o ano de 2019 se encerrasse dentro do esperado.

Nota 2 - Apresentação das Demonstrações Financeiras, Princípios Contábeis, Normas Brasileiras de Contabilidade.

As demonstrações contábeis foram elaboradas e estão sendo apresentadas de acordo com as práticas contábeis adotadas no Brasil, em conformidade com as disposições da Lei 4.320/64, Resoluções COFEN, MCASP (Secretaria do Tesouro Nacional) e as Normas Brasileiras de Contabilidade Aplicadas ao Setor Público.

As Demonstrações Contábeis estão apresentadas em REAL, moeda oficial vigente em 31 de Dezembro de 2019.

NOTA 3 - Processo de Prestação de Contas

As Demonstrações Contábeis e Financeiras que compõem o conjunto orçamentário, financeiro e patrimonial, bem como os documentos que dão suporte às operações, são homologadas e encontram-se apresentadas em conformidade com a Resolução COFEN 0504/2016.

NOTA 4 - Balanço Patrimonial

Os principais valores registrados no Ativo Circulante são:

Disponível em conta movimento e Aplicações Financeiras de Liquidez Imediata, no valor de R\$ 7.343.207,32 (Sete Milhões, Trezentos e Quarente e Três Mil, Duzentos e Sete Reais e Trinta e Dois Centavos).



Os valores constantes das aplicações financeiras, foram, atualizados mediante os rendimentos auferidos durante o Exercício de 2019.

O Ativo Não Circulante está composto por:

Créditos a Longo Prazo, sendo, Dívida Ativa e Inadimplência, no valor de R\$ 26.036.102,33 (Vinte e Seis Milhões, Trinta e Seis Mil, Cento e Dois Reais e Trinta e Três Centavos), líquido da provisão para possíveis perdas estimada em 30% (Trinta por Cento).

Imobilizado e Intangíveis, no valor de R\$ 3.620.319,12 (Três Milhões, Seiscentos e Vinte Mil, Trezentos e Dezenove Reais e Doze Centavos), líquido do saldo depreciado e amortizado.

Um aumento em mais de Um Milhão de Reais, devido ao início das obras de construção da nova sede do COREN-GO.

Os bens patrimoniais foram depreciados e amortizados, conforme determina a Norma Brasileira de Contabilidade NBC nº 16.9

Passivo Circulante – No Passivo Circulante o montante de R\$ 235.701,11 (Duzentos e Trinta e Cinco Mil, Setecentos e Hum Reais e Onze Centavos), é totalmente composto por consignações e encargos da folha de pagamento 12/2019, bem como, de tributos federais e municipais retidos sobre notas fiscais a recolher no mês 01/2020.

Patrimônio Líquido - Representa neste grupo os resultados acumulados pelo COREN-GO, desde sua criação, o montante de R\$ 36.968.283,36 (Trinta e Seis Milhões, Novecentos e Sessenta e Oito Mil, Duzentos e Oitenta e Três Reais e Trinta e Seis Centavos).

Resultado Patrimonial do Exercício, apresentou um resultado positivo da gestão, obtendo superávit de R\$ 4.530.720,08 (Quatro Milhões, Quinhentos e Trinta Mil, Setecentos e Vinte Reais e Oito Centavos). Conforme demonstração:

**Patrimônio Líquido
2019**

Resultados acumulados	36.968.283,36
Superávit do Exercício	4.530.720,08

Em consequência da implantação do novo plano de contas integrado do Sistema COFEN-COREN's, não foi possível a emissão dos Balanços Comparados 2019/2018, porém os Balanços referentes a 2018, seguem também em anexo ao Processo de Prestação de Contas.



Nota 5 Balanço Orçamentário

O Total de Receitas Orçamentárias realizadas no Exercício de 2019 foi de R\$ 13.886.462,64 (Treze Milhões, Oitocentos e Oitenta e Seis Mil, Quatrocentos e Sessenta e Dois Reais e Sessenta e Quatro Centavos)

Em contrapartida, o total das Despesas Empenhadas foi de R\$ 15.833.989,60 (Quinze Milhões, Oitocentos e Trinta e Três Mil, Novecentos e Oitenta e Nove Reais e Sessenta Centavos).

Resultando assim em um Déficit Orçamentário no valor de R\$ 1.947.526,96 (Hum Milhão, Novecentos e Quarenta e Sete Mil, Quinhentos e Vinte e Seis Reais e Noventa e Seis Centavos).

Essa situação aconteceu em virtude de termos recebido um Convênio do COFEN para Construção da nova sede no exercício de 2018, valor de 3 Milhões.

No entanto, devido alguns entraves no Processo Licitatório, a despesa foi empenhada apenas no Exercício Corrente – 2019, causando assim o Déficit Orçamentário.

Diante da previsão de recebermos o restante do Convênio no Exercício de 2020, bem como, pelo acelerado ritmo das obras, temos a convicção de que esse Déficit será totalmente sanado no decorrer do Exercício de 2020.

Nota 6 Seguros – A Gerência Administrativa e Financeira do COREN-GO, visando salvaguardar seus bens patrimoniais, efetua anualmente à contratação de seguros para cobrir eventuais sinistros.

Goiânia-GO, 31 de Dezembro de 2019.

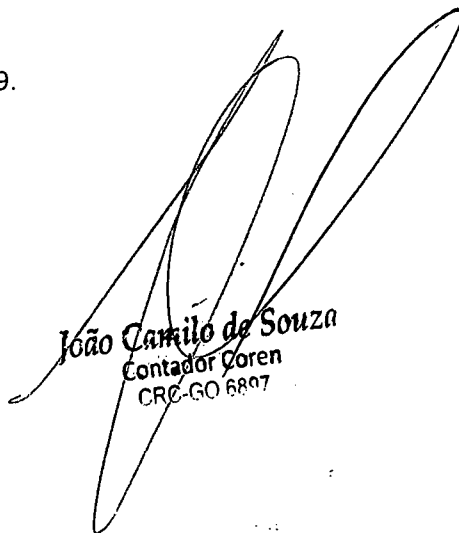
João Camilo de Souza
Contador Coren
CRC-GO 6897



CONSELHO REGIONAL DE ENFERMAGEM DO ESTADO DE GOIÁS

RELATÓRIO DE ATIVIDADES – CONTROLADORIA INTERNA

EXERCICIO DE 2019

GOIÂNIA 2020



Coren^{GO}
Conselho Regional de Enfermagem de Goiás
Unir para avançar

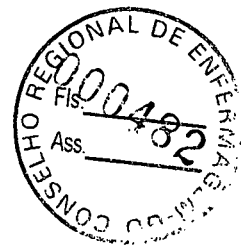

O Conselho Regional de Enfermagem do Estado de Goiás o qual integra o Sistema COFEN/Conselhos Regionais, autarquia criada pela Lei n.º 5.905/1973, cumprindo as determinações emanadas do citado normativo, bem como do Regimento Interno do COREN/GO, vem através de sua Controladoria Interna, relatar as Atividades desenvolvidas no Exercício de 2019, de acordo com previsto na Resolução n. 504/2016, Art. 12, XV do Conselho Federal de Enfermagem – COFEN.

A Controladoria Interna do COREN/GO é composta por 1 (um) servidor comissionado o qual ocupa o cargo de Controlador Interno, sendo nomeado através da Portaria n.º 2.026 de 08 de junho de 2015.

Desta forma a seguir relataremos as observações da Controladoria Interna conforme estabelecido na Resolução n.º 504/2016 COFEN:

I – DAS FALHAS, IRREGULARIDADES OU ILEGALIDADES CONSTATADAS:

Durante o período analisado pela Controladoria Interna, levando em consideração a nomeação do servidor ao cargo de Controlador, pode-se observar algumas falhas nos procedimentos, os quais foram objetos de alerta aos setores responsáveis, sendo que estes procederam com as correções pertinentes, atendendo ao informado pelo Setor de Controladoria.

Ressalta-se que no exercício 2019, houve a aprovação pelo Conselho Federal de Enfermagem da prestação de contas anual do exercício de 2018, no entanto, foram apontados em seu Relatório algumas recomendações e impropriedades, no entanto, todas estas passíveis de correções, sendo tempestivamente realizadas as devidas correções no corrente exercício em relação ao apontado pelo Plenário do COFEN.

Ademais, o Setor de Controladoria através do relatório de Auditoria acompanhou a regularização das falhas apontadas, junto ao setor Contábil, e ao longo do restante do exercício pode observar e fazer apontamentos de falhas recorrentes, como por exemplo classificações incorretas de rubrica, classificação incorreta de



Coren^{GO}
Conselho Regional de Enfermagem de Goiás
Unir para avançar



despesas, e ainda classificação genérica de despesa. Nestes casos o Setor de Controladoria junto com Setor Financeiro e Contábil, reviu as classificações incorretas fazendo as devidas correções, e ainda quanto as classificações genéricas de despesas fizemos as devidas análises e redistribuição destas despesas em contas adequadas, com objetivo de que no exercício seguintes essas falhas não voltem a ocorrer.

Pelo exposto é importante esclarecer que conforme informado pela Auditoria do COFEN às falhas evidenciadas no seu relatório não causam nenhum prejuízo ao erário, pois as mesmas são de cunho técnico e de rotina, sendo passíveis de reajustes e correções.

II – DAS IRREGULARIDADES OU ILEGALIDADES QUE RESULTARAM EM PREJUÍZO AO ERÁRIO:

Durante o período de acompanhamento do Setor de Controladoria em relação as prestações de contas mensais emitidas pelo Setor de Contabilidade do Regional, as quais trimestralmente são tempestivamente enviadas ao Conselho Federal, podemos observar que não houve irregularidades ou ilegalidades praticadas que por ventura teriam que levar a um ressarcimento ao erário por parte da Administração do Conselho Regional de Enfermagem de Goiás.

III – DOS ATOS DE GESTÃO ILEGÍTIMOS OU ANTIECONOMICOS:

Informamos que a Administração de Conselho Regional de Enfermagem de Goiás durante o período de acompanhamento do Setor de Controladoria não praticou atos de gestão ilegítimos ou antieconômicos que resultaram algum tipo de dano ao erário ou prejudicaram o desempenho da ação administrativa em relação ao cumprimento dos programas e compromissos de trabalho.

IV – DAS TRANFERENCIAS E RECEBIMENTOS DE RECURSOS:



Coren^{GO}
Conselho Regional de Enfermagem de Goiás
Unir para avançar



No exercício em análise não houve recebimento de recursos mediante convênio firmado entre COFEN e COREN/GO através do Acordo de Contribuição n. 020/2018, sendo o próximo repasse somente no exercício de 2020, o qual será para finalizar a Construção de Nova Sede Administrativa do COREN/GO. Ressalta-se que o repasse dos recursos serão realizados em 3 etapas, sendo a primeira em 2018 e o restante no exercício de 2020.

V – DA REGULARIDADE DOS PROCESSOS LICITATÓRIOS, ATOS DE DISPENSA E INEXIGIBILIDADE DE LICITAÇÃO E CONTRATOS:

Verificou-se durante o período que os procedimentos licitatórios efetuados no Conselho Regional de Enfermagem de Goiás, estão em ordem, o Setor de Controladoria emitiu notas de análises das licitações realizadas no exercício onde se observou a regularidade dos procedimentos.

Quanto ao procedimento relativo da dispensa de licitação, ressalta-se que o Regional adota um processo uniforme para compras neste formato de licitação, onde os setores responsáveis preenchem um formulário que tem todos os campos direcionados a cada setor que deve se manifestar no processo. Após a nomeação do cargo de Controlador Interno, este passou a integrar um novo campo no formulário em questão, para que sua manifestação quanto a regularidade do procedimento seja data antes do efetivo pagamento da despesa. Desta forma em análises dos procedimentos de compra através de dispensa de licitação, este setor de Controladoria ressalta que os mesmos se encontram dentro dos padrões estabelecidos na legislação, estando aptos a serem praticados.

VI – DOS RESULTADOS DA GESTÃO, QUANTO À EFICIÊNCIA E A EFICÁCIA:

O Controle Interno que primordialmente tem o dever de fiscalizar os atos da administração, comprovando os que foram observados princípios constitucionais, dentre eles, legalidade, impessoalidade, moralidade, publicidade e eficiência, e quando detectadas as possíveis irregularidades insanáveis dos atos e fatos



Coren^{GO}
Conselho Regional de Enfermagem de Goiás
Unir para avançar

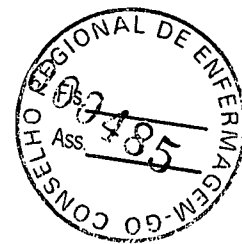

realizados na Gestão, este deverá informar aos órgãos de Controle Externo, conforme disposto na Constituição Federal e demais legislações aplicáveis a questão, ressalta que ao que se refere a legalidade dos atos de gestão financeira, orçamentária e patrimonial, salvo melhor juízo, estas foram observadas, e quanto, a eficiência e eficácia da gestão estas também podem ser consideradas satisfatórias, visto que restou demonstrado o equilíbrio das contas do exercício, de acordo com saldo disponível em conta informado nos demonstrativos contábeis analisados.

VII – DO CUMPRIMENTO DE DETERMINAÇÕES EXPEDIDAS PELO TRIBUNAL DE CONTAS DA UNIÃO – TCU:

No exercício de 2016 foi expedido pelo Tribunal de Contas da União – TCU o acórdão n. 096/2016, relativo ao processo n.º TC 014.856/2015-8 relato pelo Ministro Weder de Oliveira, onde foram expedidas diversas determinações e recomendações aos Conselhos de Fiscalização Profissional, afim de que seja efetivado o cumprimento da Lei Federal n. 12.527/2011 – Lei de Acesso a Informação no âmbito dos Conselhos Profissionais.

Desta maneira foram estipulados prazos para realização das providências estabelecidas no acórdão, onde o Sistema COFEN/CORENS, cumpriu com o estabelecido. Sendo que o Conselho Federal de Enfermagem disponibilizou uma plataforma dentro do site dos Conselhos Regionais onde é possível acessar toda a informação relativa ao Conselho Regional de Enfermagem de Goiás, como, valores de diárias, passagens, jetons, auxílio representação, entre outras informações que o cidadão queira ter acesso. Esta plataforma vem sendo atualizada rotineiramente pelo Conselho Regional de Goiás, de forma as informações estarem o mais atualizada possível para o cidadão.

Para acesso das informações basta entrar no site do COREN/GO (www.corengo.org.br) e acessar o link “Acesso a Informação Pública”.



Coren^{GO}
Conselho Regional de Enfermagem de Goiás
Unir para avançar



Logo com objetivo de monitorar o cumprimento das determinações estabelecidas no citado acordão, o Tribunal de Contas da União – TCU realizou no exercício de 2017 auditoria através do envio de um questionário eletrônico, o qual deveria ter sido respondido até a data de 29/09/2017. Ressalta-se que o Conselho Regional de Enfermagem de Goiás – COREN/GO, atendeu ao solicitado pelo TCU, e enviou tempestivamente o questionário devidamente respondido, cumprindo assim a determinação exarada pela Corte de Contas. E ainda ao longo do exercício de 2019 o COREN/GO vem dentre sua possibilidade aplicando as recomendações do Acordão TCU e demais normativos do COFEN relativas ao bom cumprimento do dever público.

CONCLUSÃO

Pelo exposto resta demonstrado o acompanhamento das atividades pelo setor de Controladoria, ressaltando que as observações realizadas aos setores as quais foram detectadas falhas tiveram as devidas justificativas e correções efetuadas pelos responsáveis, com o objetivo de sempre buscar a boa gestão da administração pública.

Paulo de Tarso Rocha
Controlador
Portaria Nº 2.026 de 08/06/2015
Paulo de Tarso Rocha
Controlador Interno



Coren^{GO}
Conselho Regional de Enfermagem de Goiás
Unir para avançar

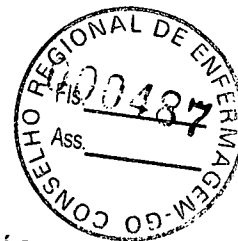

**CONTROLADORIA INTERNA – CONSELHO REGIONAL DE ENFERMAGEM DE GOIÁS
EXERCÍCIO 2020**

PARECER DE ANÁLISE – PRESTAÇÃO DE CONTAS 2019

REF: Prestação de Contas 2019

Parecer CI/COREN-GO nº. 003/2020

Ementa: Prestação de Contas –
Conselho Regional de Enfermagem de
Goiás – exercício de 2019

O Conselho Regional de Enfermagem do Estado de Goiás o qual integra o Sistema COFEN/Conselhos Regionais, autarquia criada pela Lei n.º 5.905/1973, cumprindo as determinações emanadas do citado normativo, bem como do Regimento Interno do COREN/GO, vem através de sua Controladoria Interna, dar seu parecer acerca da Prestação de Contas 2018.

Em cumprimento às determinações emanadas do citado normativo, bem como do Regimento Interno do Conselho Federal de Enfermagem- COFEN, aprovado pela Resolução COFEN 421/2012, relata-se, a seguir, os resultados verificados com base na análise prévia realizada sobre a Prestação de Contas Anual referente ao exercício financeiro de 2019, encaminhada tempestivamente pelo COREN-GO, observando-se o prazo estabelecido pela Resolução Cofen nº 504/2016, a qual determina o prazo de apresentação da mencionada documentação para 28 de fevereiro do exercício financeiro seguinte ao exercício encerrado.

As análises aplicadas à documentação apresentada pela autarquia objetivaram assegurar a regular gestão dos recursos públicos, sobretudo no que tange à legalidade, economicidade, eficiência e efetividade dos fatos inerentes à administração orçamentária, financeira, contábil, patrimonial, operacional e de controle, além dos atos potenciais que possam vir a refletir sobre a gestão do patrimônio da entidade.



Coren^{GO}
Conselho Regional de Enfermagem de Goiás
Unir para avançar



O relatório, ora apresentado, foi estruturado por meio de títulos específicos, de acordo com normativos estabelecidos pelo TCU, os quais formalizam a elaboração do Processo de Prestação de Contas Anual referente ao exercício de 2019.

Em cumprimento ao quanto determinado por meio da Resolução Cofen nº 504/2016, relata-se, neste documento, os resultados dos exames realizados sobre os atos e consequentes fatos de gestão, ocorridos na unidade supra referida, no período de 01/01/2019 a 31/12/2019.

Os aspectos verificados na análise da prestação de contas, quanto à estrutura, conteúdo e forma, foram aqueles estabelecidos pelas normas elaboradas pelo Tribunal de Contas da União – TCU, cabendo ressaltar: Resolução TCU n.º 234/2010 e 244/2011, Instrução Normativa 63/2010, Instrução Normativa 72/2013, Decisão Normativa 170/2018, Decisão Normativa 178/2019.

No que tange às informações contidas nas diversas peças que compõem a prestação de contas anual, registre-se que as mesmas foram analisadas com base no que determina a Lei de Finanças Públicas 4320/64, Lei de Responsabilidade Fiscal 101/2000, Manual de Contabilidade Aplicada ao Setor Público – MCASP, bem como quanto ao estabelecido nos demais normativos aplicáveis.

DA ANÁLISE DA PRESTAÇÃO DE CONTAS DO EXERCÍCIO DE 2019

A documentação encaminhada pelo COREN-GO, totalizando 1(um) volume, observando-se o cumprimento das determinações elencadas na Resolução Cofen nº 504/2016.

Não obstante à numeração das páginas efetuada pelo COREN-GO, adotou-se neste relatório, para fins de localização dos anexos, a numeração fixada pela Secretaria Geral do COFEN.

Torna-se oportuno ressaltar que a prestação de contas em análise, referente ao exercício de 2019, será ainda analisada na 650ª Reunião Ordinária do Plenário do Conselho Regional de Enfermagem de Goiás, de acordo com normativos internos do Regional.

A mencionada Prestação de Contas Anual elenca como responsáveis pela Gestão Orçamentária, Financeira, Contábil, Patrimonial e Operacional, aqueles citados na listagem apresentada (fls. 04-10), destacando-se os seguintes:



Coren^{GO}
Conselho Regional de Enfermagem de Goiás
Unir para avançar



AGENTE PÚBLICO	CARGO / FUNÇÃO
Ivete Santos Barreto	Presidente
Silvio José de Queiroz	Secretário
Marli Aparecida de Ávila	Tesoureira

No que tange à responsabilização pelos atos e fatos praticados por agentes públicos no exercício de suas atividades cabe mencionar o posicionamento do Tribunal de Contas da União - TCU, exarado por meio da Instrução Normativa 63/2010, conforme transcrito a seguir:

Art. 4º O Tribunal definirá anualmente, em decisão normativa, as unidades jurisdicionadas cujos responsáveis terão processos de contas ordinárias constituídos para julgamento, assim como os conteúdos e a forma das peças que os comporão e os prazos de apresentação.

(...)

Art. 10 Serão considerados responsáveis pela gestão os titulares e seus substitutos que desempenharem, durante o período a que se referirem as contas, as seguintes naturezas de responsabilidade, se houver:

- I. dirigente máximo da unidade jurisdicionada;*
- II. membro de diretoria ou ocupante de cargo de direção no nível de hierarquia imediatamente inferior e sucessivo ao do dirigente de que trata o inciso anterior, com base na estrutura de cargos aprovada para a unidade jurisdicionada;*
- III. membro de órgão colegiado que, por definição legal, regimental ou estatutária, seja responsável por ato de gestão que possa causar impacto na economicidade, eficiência e eficácia da gestão da unidade.*

Parágrafo único. O Tribunal poderá definir outras naturezas de responsabilidade na decisão normativa de que trata o art. 4º." (grifo meu)

Quanto à estrutura da Prestação de Contas estabelecida na Resolução nº 504/2016 do COFEN, pode-se observar que o Conselho Regional de Enfermagem do Estado de Goiás atendeu a todos os requisitos estabelecidos no art. 12 e incisos da mencionada resolução.

Em relação ao Relatório de Gestão do exercício de 2019 informamos que o mesmo não foi encaminhado juntamente com a Prestação de Contas 2019 como prevê a Resolução Cofen nº 504/2016, art.12, III, tendo em vista ofício circular n.º 0180/2017/GAB/PRES expedido pelo Conselho Federal de Enfermagem na data de 18/12/2017 o qual



Coren^{GO}
Conselho Regional de Enfermagem de Goiás
Unir para avançar



excepcionalmente informou da desnecessidade de envio do Relatório de Gestão para composição da Prestação de Contas visto que o relatório definitivo é enviado por cada Regional ao TCU até 31 de maio de cada exercício via sistema e-contas.

- Do Valor Transferido ao COFEN: Cota-Parte:

No tocante à Lei 5.905/73, artigo 10, incisos I a III, especificamente no que se refere ao valor a ser transferido ao COFEN tendo como base as receitas arrecadas pelo regional, de acordo com Comparativo da Receita constante desta prestação de contas, verifica-se o atendimento ao quanto estabelecido na norma, sendo transferido ao COFEN a título de cota-parte o valor de R\$ 3.367.595,11, justificando-se que as diferenças registradas decorrerem do fluxo bancário entre apropriação e repasse dos valores ao COFEN, tendo em vista ainda que o repasse é efetuado de forma automática pelo Banco do Brasil ao Conselho Federal de Enfermagem.

NATUREZA DA RECEITA	VALOR R\$
Receitas de Contribuições	11.546.632,12
Receitas de Serviços	980.238,96
Multas e Juros de Mora	721.407,72
Receita Dívida Ativa	195.883,30
Outras Receitas	0,00
BASE DE CÁLCULO ART. 10	13.444.162,10
TRANSFERÊNCIA CALCULADA (A x 25%)	3.361.040,53
TRANSFERÊNCIA FIXADA - COREN	3.367.595,11
DIFERENÇA	-6.554,58

- Da Programação e Execução Orçamentária e Financeira:

O COREN-GO apresentou as informações inerentes à programação e execução do orçamento anual do exercício de 2019, cumprindo, portanto, à determinação contida na Resolução Cofen nº 504/2016, art.12,III. Logo no que se refere as informações apresentadas cabe relatar o seguinte:



Coren^{GO}
Conselho Regional de Enfermagem de Goiás
Unir para avançar



O regional elaborou a proposta orçamentária para o exercício de 2019, estimando uma arrecadação no patamar de R\$ 15.919.000,00 (de acordo com Comparativo da Receita), enquanto o montante efetivamente arrecadado alcançou R\$ 13.886.462,64, correspondendo a uma variação negativa de 12,77% em relação ao inicialmente previsto; demonstrando que as políticas necessárias à efetivação das receitas, sobretudo aquelas de capital, não foram plenamente implantadas, cumprindo parcialmente, portanto, ao quanto estabelecido na Lei de Finanças Públicas 4320/1964, bem como na Lei de Responsabilidade Fiscal-101/2000, art. 1º, §1º. Cumpre alertar sobre a necessidade de se adotar mecanismos mais eficientes para previsão da receita de capital, tendo em vista que não houve a integralização de qualquer valor no período analisado. Já em relação as receitas correntes (excluindo previsão de receita de convênios) restou demonstrado que as políticas necessárias para sua arrecadação foram eficientes, visto que se previu inicialmente o valor de R\$ 14.019.000,00, sendo arrecadado efetivamente no período o valor de R\$ 13.886.462,64, o que corresponde a 99,05% do inicialmente previsto.

De acordo com o Demonstrativo das Receitas Comparadas entre os exercícios de 2018 e 2019, o valor total arrecadado no exercício de 2018 perfaz R\$ 10.933.696,28 (excluindo o valor de R\$ 3.000.000,00 a título de receita de convênio com COFEN); enquanto em 2019 alcançou R\$ 13.886.462,64, caracterizando um aumento na arrecadação de R\$ 2.952.766,36. Pelo exposto, comparando-se a receita arrecada em 2018 com aquela prevista para 2019, observa-se que foram adotados os critérios necessários à mensuração da receita, sobretudo é importante ressaltar, que houve uma receita advinda de transferência de recursos mediante convênio entre Conselho Federal de Enfermagem – COFEN e Conselho Regional de Enfermagem – COREN/GO no valor de R\$ 3.000.000,00, recurso este que foi a título de cumprimento do Acordo de Contribuição 020/2018 (parcela 1) para construção de nova sede do Regional, valor este excluído do cálculo, haja vista que não faz parte das receitas de contribuições e serviços efetivamente arrecadadas pelo COREN/GO.

No que se refere à despesa, verifica-se que o regional elaborou a proposta orçamentária para o exercício de 2019, fixando gastos no patamar de R\$ 15.919.000,00, observando-se o que determina a Lei de Responsabilidade Fiscal – 101/2000, no que tange ao equilíbrio financeiro entre a previsão da receita e a fixação da despesa. A efetiva execução da despesa perfaz R\$ 13.165.432,74, correspondendo a uma economia de R\$ 2.753.567,26 em relação ao inicialmente fixado.

280
[Handwritten signature]



Coren^{GO}
Conselho Regional de Enfermagem de Goiás
Unir para avançar



Registre-se, entretanto, que a efetiva economia apurada na realização da despesa corrente foi de R\$ 721.029,90, comparado ao efetivamente arrecado e ao efetivamente gasto. Cumprindo, portanto, ao quanto estabelecido na Lei de Finanças Públicas 4320/1964, bem como na Lei de Responsabilidade Fiscal-101/2000, art. 1º, §1º.

Conforme pode ser observado no Demonstrativo das Despesas Comparadas entre os exercícios de 2018 e 2019, o valor total da despesa realizada no exercício de 2018 perfaz R\$ 10.343.212,52; enquanto em 2019 alcançou R\$ 13.165.432,74; caracterizando um aumento dos gastos em 2019 de R\$ 2.822.220,22. Logo cabe ressaltar que o valor de R\$ 1.398.391,05 registrado na despesa, vem de gastos com a Construção de Nova Sede do COREN/GO, sendo que o recurso para este fim vem de conta específica para tanto e os valores são referentes a receita de Convênio repassado pelo COFEN. Desta forma o aumento real dos gastos em 2019 foi no valor de R\$ 1.423.829,17.

- Do Limite de Gastos com Pessoal:

A despesa de pessoal executada, de acordo com a metodologia estabelecida no §2º do art. 18 da LRF, também se encontra dentro dos limites estipulados, correspondendo a 38,71% da Receita Corrente Líquida.

“§ 2º A despesa total com pessoal será apurada somando-se a realizada no mês em referência com as dos onze imediatamente anteriores, adotando-se o regime de competência”.

Execução nos 12 meses (Janeiro/2019 a Dezembro/2019) conforme LRF		
Receita Corrente Líquida	R\$ 13.886.462,64	100%
Limite - LRF (50% s/ RCL)	R\$ 6.943.231,32	50%
Despesa com Pessoal e Encargos	R\$ 5.375.277,90	38,71

- Dos Gastos com Fiscalização:

As despesas com fiscalização (atividade finalística) durante o período ente 01/01/2019 a 31/12/2019, se fez no valor de R\$ 2.117.850,27, se comparado com a Receita Corrente do Conselho Regional durante o exercício de 2019, a qual foi de R\$ 13.886.462,64, tivemos uma aplicação de recursos somente em Fiscalização no percentual de 15,25% da Receita. Sendo recomendado para os próximos exercícios financeiros, que de acordo com as



Coren^{GO}
Conselho Regional de Enfermagem de Goiás
Unir para avançar



boas práticas das aplicações dos recursos dos Conselhos de Fiscalização profissional, que seja buscado pelo Regional maneiras de aplicar mais recursos com suas atividades finalísticas, não só fiscalização, mas também investir na melhoria dos processos éticos disciplinares, registro de profissionais e prestação de demais serviços os quais o profissional depende do Conselho para exercer sua profissão.

- Dos demonstrativos contábeis:

No que tange aos critérios adotados para elaboração das demonstrações contábeis, ressalta-se que foi adotada legislação emanada do Conselho Federal de Contabilidade, bem como com os regramentos fixados nas Normas de Direito Financeiro Aplicadas ao Setor Público. De acordo com previsto na Resolução nº 504/2016, art. 12, foram apresentados os seguintes documentos:

- **BALANCETE DE VERIFICAÇÃO:** o COREN-GO apresentou as informações inerentes à escrituração contábil realizada exercício de 2019, bem como o do exercício imediatamente anterior, fornecendo o necessário detalhamento quanto aos respectivos registros dos atos e fatos, cumprindo, portanto, a determinação contida na Resolução Cofen nº 504/2016, art.12,IV.

- **BALANÇO PATRIMONIAL e DEMONSTRATIVO DE FLUXO DE CAIXA:** o COREN-GO apresentou as informações inerentes ao Balanço Patrimonial Analítico e Comparado, e ao fluxo de caixa do exercício de 2019, bem como o do exercício anterior, fornecendo o necessário detalhamento quanto à evolução patrimonial, e respectiva movimentação de ingressos e dispêndios, cumprindo, portanto, a determinação contida na Resolução Cofen nº 504/2016, art.12,V.

- **BALANÇO ORÇAMENTÁRIO:** apresentou as informações inerentes à programação e execução do orçamento anual do exercício de 2019, bem como do exercício de 2016, fornecendo o necessário detalhamento, cumprindo, portanto, a determinação contida na Resolução Cofen nº 504/2016, art.12,VI.

- **BALANÇO FINANCEIRO:** apresentou as informações inerentes à execução financeira do exercício de 2019, bem como do exercício imediatamente anterior, cumprindo, portanto, a determinação contida na Resolução Cofen nº 504/2016, art.12, VII.

- **COMPARATIVO DA RECEITA E DESPESA ORÇADA/FIXADA COM A REALIZADA/EXECUTADA:** apresentou as informações inerentes à programação orçamentária e



Coren^{GO}
Conselho Regional de Enfermagem de Goiás
Unir para avançar



execução financeira do exercício de 2019, bem como do exercício anterior, cumprindo, portanto, a determinação contida na Resolução Cofen nº 504/2016, art.12, VIII.

- **DEMONSTRAÇÃO DAS VARIAÇÕES PATRIMONIAIS:** o COREN-GO apresentou as informações inerentes à variação patrimonial do exercício de 2019, e do exercício de 2018, fornecendo o necessário detalhamento quanto à movimentação resultante da execução orçamentária, independente da execução orçamentária, bem como da mutação patrimonial; cumprindo, portanto, a determinação contida na Resolução Cofen nº 504/2016, art.12, IX.

- **INVENTÁRIO PATRIMONIAL E ALMOXARIFADO:** apresentaram as informações, sendo o Inventário patrimonial em forma digital (CD) e o relatório de almoxarifado anexo a presente prestação de contas, cumprindo com estabelecido na Resolução Cofen nº 504/2016, art. 12, X.

- **MONTANTE DA INADIMPLENCIA E DIVIDA ATIVA:** o Regional apresentou relatório emitido pelo setor competente, na forma digital (CD), demonstrando as informações solicitadas, cumprindo com determinação contida na Resolução nº 504/2016, art. 12, XI.

- **CONCILIAÇÕES BANCÁRIAS E EXTRATOS BANCÁRIOS:** o COREN/GO apresentou as informações, cumprindo, portanto, a determinação contida na Resolução Cofen nº 504/2016, art. 12, XII e XIII.

- **NOTAS EXPLICATIVAS:** o Regional apresentou, por meio das notas explicativas, as informações complementares, julgadas necessárias à análise e interpretação dos atos e fatos escriturados nas Demonstrações Contábeis referentes a Prestação de Contas Anual de 2019, cumprindo, portanto, a determinação contida na Resolução Cofen nº 504/2016, art.12,XIV.

- **OUTROS:** ressalta-se que o Regional, ainda de acordo com determinação contida na Resolução Cofen nº 504/2016, art. 12, XVIII e XIX apresentou Listagem eletrônica de empenho, liquidação e pagamento, em ordem cronológica e Inventário Patrimonial.

- Dos Procedimentos Licitatórios:

Verificou-se durante o período que os procedimentos licitatórios efetuados no Conselho Regional de Enfermagem de Goiás, estão em ordem, o Setor de Controladoria emitiu notas de análises das licitações realizadas no exercício onde se observou a regularidade dos



Coren^{GO}
Conselho Regional de Enfermagem de Goiás
Unir para avançar



procedimentos. Ressalta-se que o COREN/GO tem respaldado seus gastos, de modo geral, nas determinações esculpidas na Lei de Licitações n. 8.666/93.

- Da Verificação e Consolidação dos Saldos Contábeis:

Registra-se que foi efetuado análise da Prestação de Contas anual referente ao exercício de 2019, onde através do Quadro de Verificação e Consolidação dos Saldos Contábeis anexo a este parecer, onde pode-se observar que não foram detectadas divergências entre os saldos contábeis conforme demonstrado no quando anexo.

PARECER

Com base na análise procedida sobre a documentação apresentada pela entidade, inerente à Prestação de Contas Anual do Exercício de 2019, constata-se o cumprimento ao quanto estabelecido por meio da Resolução Cofen nº 504/2016.

Cabe registrar ainda que a entidade cumpriu as determinações esculpidas na Lei n.º 4.320/1964, Lei 101/2000, bem como nos demais normativos aplicados à Gestão Orçamentária, Financeira e Patrimonial do Sistema Cofen/Corens. Como pode-se observar no Quadro de Verificação e Consolidação dos Saldos Contábeis.

Pelo exposto esta Controladoria Interna entende ser REGULAR a presente Prestação de Contas do exercício de 2019, uma vez que o mesmo atendeu aos requisitos estabelecidos pelos normativos do Conselho Federal de Enfermagem, Tribunal de Contas da União e aos princípios da Administração Pública.

Goiânia, 17 de Fevereiro de 2020.

Paulo de Tarso Rocha
Paulo de Tarso Rocha
Controlador Interno
2.020 de 08/06/2015

4.8 Consolidação dos Saldos Contábeis

4.8.1 Registre-se que não foram detectadas diferenças no Quadro de Verificação e Consolidação dos Saldos Contábeis (Quadro 17). OBS: A divergência apontada inicialmente no Relatório da Controladoria do COREN-XX (Itens 3 e 4) foi devidamente explicada às folhas 411/412 (Nota Explicativa).

ANÁLISE DE PRESTAÇÃO DE CONTAS ANUAL										Exercício: 2019	
Unidade: Conselho Regional de Enfermagem de Goiás											
GRUPO	ITEM	SUBSCRIÇÃO	LOJA ANEXO	BALANÇO VERIFICAÇÃO	ORÇAMENTÁRIO ANEXO 11	BALANÇO FINANCEIRO ANEXO 11	PATRIMÔNIO ANEXO 11	DIV ANEXO 16	DIV ANEXO 16	EXATOS VALORAÇÃO	
ORÇAMENTÁRIO	1	RECEITA CORRENTE PREVISTA	15.919.000,00	15.919.000,00	15.919.000,00						
	2	RECEITA CAPITAL PREVISTA	0,00	0,00	0,00						
	3	DESPESA CORRENTE PREVISTA	11.541.000,00	11.541.000,00	11.541.000,00						
	4	DESPESA CAPITAL PREVISTA	3.378.000,00	3.378.000,00	3.378.000,00						
	5	RESERVA DE CONTINGÊNCIA	800.000,00	800.000,00	800.000,00						
	6	EQUILÍBRIO ORÇAMENTÁRIO (1+2)-(3+4+5)	0,00	0,00	0,00						
	7	RECEITA CORRENTE REALIZADA		13.886.462,64	13.886.462,64					13.886.462,64	
	8	RECEITA CAPITAL REALIZADA		0,00	0,00					0,00	
	9	DESPESA CORRENTE EXECUTADA - EMPENHADA		12.577.591,06	12.577.591,06						
	10	DESPESA CAPITAL EXECUTADA - EMPENHADA		3.236.398,54	3.236.398,54						
FINANÇAS	11	RESULTADO (DÉFICIT) SUPERAVIT (7-8)+(9-10)		-1.947.526,96	-1.947.526,96						
	12	SALDO EXERCÍCIO ANTERIOR - CN. E EQUIVALENTES		6.983.839,22	6.983.839,22					6.983.839,22	
	13	SALDO EXERCÍCIO SEQUINTE - CN. E EQUIVALENTES		7.343.207,32	7.343.207,32					7.343.207,32	
	14	INSCRIÇÃO DE RP (PROCESSADO)		0,00	0,00						
	15	INSCRIÇÃO DE RP (EM PROCESSADO)		2.668.526,86	2.668.526,86						
	16	PAGAMENTO DE RP (PROCESSADO)		0,00	0,00						
	17	PAGAMENTO DE RP (EM PROCESSADO)		118.266,17	118.266,17						
	18	RECEBIMENTOS EXTRAORÇAMENTÁRIOS		0,00	0,00						
	19	PAGAMENTOS EXTRAORÇAMENTÁRIOS		0,00	0,00						
	20	CREDITOS TRIBUT. E CONTRIBUIÇÕES - A RECEBER - CP		0,00	0,00						
ATIVO	21	DEMAIS CRÉDITOS E VALORES CURTO PRAZO		99.834,57	99.834,57						
	22	INVESTIMENTOS - CURTO PRAZO		0,00	0,00						
	23	ESTOQUE - CIRCULANTE		57.833,19	57.833,19						
	24	VPP - PAGA ANTECIPADAMENTE		0,00	0,00						
	25	DÍVIDA ATIVA - CP		0,00	0,00						
	26	DÍVIDA ATIVA - LP		2.355.448,88	2.355.448,88						
	27	CRÉDITOS TRIBUT. E CONTRIBUIÇÕES - A RECEBER - LP		26.036.102,33	26.036.102,33						
	28	DEMAIS CRÉDITOS E VALORES LONGO PRAZO		34.838.983,01	34.838.983,01						
	29	ESTOQUE - NÃO CIRCULANTE		0,00	0,00						
	30	INVESTIMENTOS - NÃO CIRCULANTE		0,00	0,00						
PATRIMONIAL	31	BENS MÓVEIS - valor líquido		894.299,13	894.299,13						
	32	BENS IMÓVEIS - valor líquido		2.725.719,99	2.725.719,99						
	33	INTANGÍVEL - valor líquido		46.687,94	46.687,94						
	34	DEPÓSITO - valor líquido		0,00	0,00						
	35	OBRIGAÇÕES TRAB. PREV. E ASSIST. - CURTO PRAZO		105.150,01	105.150,01						
	36	EMPRÉSTIMOS E FINANCIAMENTOS - CURTO PRAZO		0,00	0,00						
	37	FORNECEDORES E CONTAS A PAGAR - CURTO PRAZO		8.055,84	8.055,84						
	38	OBRIGAÇÕES FISCAIS - CURTO PRAZO		9.118,07	9.118,07						
	39	OBRIGAÇÕES DE REPARTIÇÕES A OUTROS ENTES		0,00	0,00						
	40	PROVISORES - CURTO PRAZO		0,00	0,00						
PASSIVO	41	DEMAIS OBRIGAÇÕES - CURTO PRAZO		113.377,19	113.377,19						
	42	OBRIGAÇÕES TRAB. PREV. E ASSIST. - LONGO PRAZO		0,00	0,00						
	43	EMPRÉSTIMOS E FINANCIAMENTOS - LONGO PRAZO		0,00	0,00						
	44	FORNECEDORES E CONTAS A PAGAR - LONGO PRAZO		0,00	0,00						
	45	OBRIGAÇÕES FISCAIS - LONGO PRAZO		0,00	0,00						
	46	PROVISORES - LONGO PRAZO		0,00	0,00						
	47	DEMAIS OBRIGAÇÕES - LONGO PRAZO		0,00	0,00						
	48	PATRIMÔNIO LÍQUIDO EXERC. ANTERIOR		32.993.724,95	32.993.724,95						
	49	PATRIMÔNIO LÍQUIDO EXERC. SEQUINTE		36.968.283,36	36.968.283,36						
	50	VARIACÃO DO PATRIMÔNIO LÍQUIDO		3.974.558,41	3.974.558,41						

Quadro 17

Fonte: Auditoria COPEN (adaptado)

[Assinatura]

[Assinatura]
 PAULO LUIZ DE ARAUJO
 DIVISÃO DE CONTROLE INTERNO DO COPEN

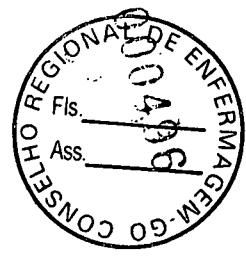



Coren^{GO}
Conselho Regional de Enfermagem de Goiás
Unir para avançar

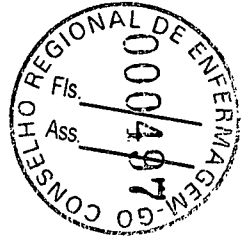

DECLARAÇÃO

De acordo com o art. 2º, § 7º, alínea "a" da Lei 8.730/93, regulamentado pelo inciso VIII do art. 24 da Instrução Normativa n. 04, de 24 de dezembro de 1996, da Secretaria Federal de Controle, publicada no DOU n.º 251, de 27 de dezembro de 1996, declaro, que os agentes responsáveis, os membros da Diretoria Executiva e do Plenário, bem como o encarregado do Setor Financeiro deste Conselho estão em dia com exigência de apresentação da declaração de rendimento e de bens, estando às mesmas arquivadas neste Regional, conforme exigência do art. 4º da referida lei.

Goiânia, 14 de Fevereiro de 2020.

CLEUZENI MORAES DE PAULA
Assessora Financeira
CPF: 856.413.081-53

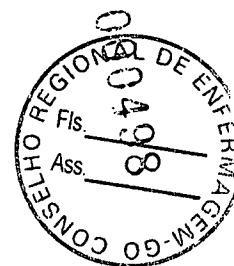

DVD

EMPENHOS, LIQUIDAÇÕES E

PAGAMENTOS 2019

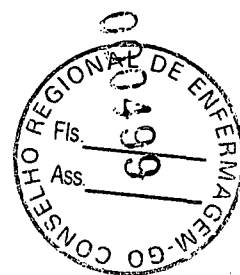

DVD

INVENTÁRIO PATRIMONIAL 2019



Coren^{GO}
Conselho Regional de Enfermagem de Goiás
Unir para avançar



**CONSELHO REGIONAL DE ENFERMAGEM DE GOIÁS
EXERCÍCIO 2020**

PARECER OPINATIVO – PRESTAÇÃO DE CONTAS 2019

REF: Prestação de Contas 2019

Parecer Opinativo/COREN-GO n.º. 001/2020

Ementa: Prestação de Contas –
Conselho Regional de Enfermagem de
Goiás – exercício de 2019

O Conselho Regional de Enfermagem do Estado de Goiás o qual integra o Sistema COFEN/Conselhos Regionais, autarquia criada pela Lei n.º 5.905/1973, cumprindo as determinações emanadas do citado normativo, bem como do Regimento Interno do COREN/GO, e ainda Resolução Cofen n.º 504/2016, vem através da Conselheira Relatora Luciana Aparecida Soares Moreira, dar seu parecer opinativo acerca da Prestação de Contas 2019.

Com objetivo de cumprir com as determinações emanadas nos normativos citados, relata-se, a seguir, os resultados verificados com base na análise realizada sobre a Prestação de Contas Anual referente ao exercício financeiro de 2019.

De acordo com Parecer CI/COREN-GO n.º 003/2019, observou-se que a Administração do Conselho Regional de Enfermagem atendeu aos requisitos de estruturação da Prestação de Contas do Exercício de 2019, conforme estabelecido no art. 12 da Resolução n.º 504/2016 do COFEN, bem como com normativos estabelecidos pelo Tribunal de Contas da União.

Após análises aplicadas à documentação apresentada pela autarquia objetivaram assegurar a regular gestão dos recursos públicos, sobretudo no que tange à legalidade, economicidade, eficiência e efetividade dos fatos inerentes à administração



Coren^{GO}

Conselho Regional de Enfermagem de Goiás

Unir para avançar



orçamentária, financeira, contábil, patrimonial, operacional e de controle, além dos atos potenciais que possam vir a refletir sobre a gestão do patrimônio da entidade.

No que tange às informações contidas nas diversas peças que compõem a prestação de contas anual, registre-se que as mesmas foram analisadas com base no que determina a Lei de Finanças Públicas 4320/64, Lei de Responsabilidade Fiscal 101/2000, Manual de Contabilidade Aplicada ao Setor Público – MCASP, bem como quanto ao estabelecido nos demais normativos aplicáveis.

PARECER

Com base na análise realizada sobre a documentação apresentada pela entidade, e ainda com base no Parecer emitido pela Controladoria Interna do Conselho Regional de Enfermagem de Goiás, inerente à Prestação de Contas Anual do Exercício de 2019, constata-se o cumprimento do estabelecido na Resolução Cofen nº 504/2016, Lei nº 4.320/1964, bem como nos demais normativos aplicados à Gestão Orçamentária, Financeira e Patrimonial do Sistema Cofen/Corens.

Pelo exposto a opinião da Conselheira Relatora acerca da presente Prestação de Contas do exercício de 2019, se dá pela REGULARIDADE, uma vez que o mesmo atendeu aos requisitos estabelecidos pelos normativos do Conselho Federal de Enfermagem, Tribunal de Contas da União e aos princípios gerais da Administração Pública.

Goiânia, 18 de Fevereiro de 2020.

L. Amoreira
Luciana Aparecida Soares Moreira
Conselheira COREN-GO



EXTRATO

Ata da 650ª Reunião Ordinária do Plenário

Aos dezoito dias do mês de fevereiro de dois mil e vinte às 17 horas (dezessete horas) na sede do Conselho Regional de Enfermagem de Goiás, sito à Rua 38 (trinta e oito), número 645 (seiscentos e quarenta e cinco), Setor Marista, Goiânia, Goiás, reúne-se o plenário na 650ª Reunião Ordinária de Plenário sob a presidência de Ivete Santos Barreto, tendo como secretário Silvio José de Queiroz, tesoureira Marli Aparecida de Ávila, e dos conselheiros efetivos Luciana Aparecida Soares Moreira, Ângela Cristina Bueno Vieira, João Batista Lindolfo, Julivan Rosa Prata, Ronilda de Souza Cavalcante e Silva, e dos conselheiros suplentes devidamente convocados Marília Cordeiro de Sousa, Viviane Ribeiro. Ausências justificadas das conselheiras Flúvia Pereira Amorim da Silva e Marines de Sousa Ribeiro. Neste momento é efetivada a conselheira Viviane Ribeiro. Compareceu espontaneamente o conselheiro José Antônio Oliveira Alves. Com o quorum regimental devidamente verificado e certificado como suficiente para abertura dos trabalhos a dirigente declarou aberta a sexcentésima quinquagésima reunião ordinária do plenário deste Conselho Regional de Enfermagem, solicitando a leitura da ata anterior (649ª ROP), a qual após leitura e apreciação dos presentes aprova-se por unanimidade. Neste momento retira-se do plenário os conselheiros Julivan Rosa Prata e José Antônio Oliveira Alves. Extrai-se da ata a prestação de contas do exercício financeiro referente a 2019 (dois mil e dezenove) apresentando o saldo positivo de 31 de dezembro de 2018 com o valor de R\$ 6.983.839,22 (seis milhões novecentos e oitenta e três mil oitocentos e trinta e nove reais e vinte e dois centavos), a receita do exercício financeiro de 2019 com o valor de R\$ 13.886.462,64 (treze milhões oitocentos e oitenta e seis mil quatrocentos e sessenta e dois reais e sessenta e quatro centavos), as despesas do exercício financeiro de 2019 com o valor de R\$ 13.165.432,74 (treze milhões cento e sessenta e cinco mil quatrocentos e trinta e dois reais e setenta e quatro centavos), aquisição de bens de 2019 no valor de R\$ 41.229,00 (quarenta e um mil duzentos e vinte e nove reais), sendo que foi repassado ao Conselho Federal de Enfermagem o valor de R\$ 3.367.595,11 (três milhões trezentos e sessenta e sete mil quinhentos e noventa e cinco reais e onze centavos) ficando um saldo positivo em 31 de dezembro de 2019 de R\$ 7.420.589,51 (sete milhões quatrocentos e vinte mil quinhentos e oitenta e nove reais e cinquenta e um centavos). Apresentado o parecer opinativo da conselheira Luciana Aparecida Soares Moreira que aprova a prestação de contas do ano de 2019. Colocado em apreciação e após ponderações positivas foi colocado em votação sendo aprovado por unanimidade do plenário. A reunião foi encerrada e, para constar eu Silvio José de Queiroz, lavrei a presente ata, que após lida e aprovada será assinada por mim, pela presidente e demais conselheiros presentes.

Ângela Cristina B. Vieira, Luciana Ribeiro, José Batista Lindolfo,
Joacilma Cordeiro de Sousa,
Ronilda de Souza Cavalcante e Silva, Marli Aparecida Soares Moreira,
Marli Aparecida de Ávila
Ivete Santos Barreto

Certifico que a via digitada é cópia fiel da ata da 650ª ROP do Conselho Regional de Enfermagem do Estado de Goiás.

Goiânia, 19 de fevereiro de 2020.

Silvio José de Queiroz
Secretário - Coren-GO 93.937



Coren^{GO}
Conselho Regional de Enfermagem de Goiás
Unir para fortalecer



DECISÃO Nº 1.094 DE 19 DE FEVEREIRO DE 2020.

Dispõe sobre aprovação das contas do ano de 2019 do Conselho Regional de Enfermagem do Estado de Goiás e dá outras providências.

O CONSELHO REGIONAL DE ENFERMAGEM DO ESTADO DE GOIÁS, no uso das atribuições que lhe são conferidas pela Lei 5.905 de 12 de julho de 1973 e;

CONSIDERANDO a Resolução Cofen nº 421 de 15 de fevereiro de 2012;

CONSIDERANDO a deliberação do plenário goiano em sua Sexcentésima Quinquagésima Reunião Ordinária do Plenário do dia 18 de fevereiro de 2020.

DECIDE:

Art.1º Aprovar a prestação de contas do exercício financeiro referente ao ano de 2019 (dois mil e dezenove).

Art.2º Esta decisão entra em vigor após homologação do Conselho Federal de Enfermagem.

Goiânia aos 19 dias do mês de fevereiro do ano de 2020.

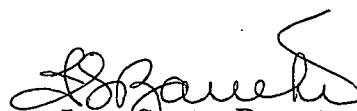
Ivete Santos Barreto
Presidente - Coren-Go 16.009

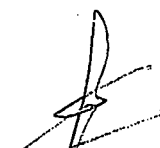
Silvio José de Queiroz
Secretário - Coren-GO 93.937

Marli Aparecida de Avila
Tesoureira - Coren-GO 158.120-TE